

BROADBAND GATE

Internet VPN 対応 BroadbandGate

ユーザーズガイド

FutureNet XR-510/C

XR-540/C

v3.5.0 対応版



目次

はじめに	7
ご使用にあたって	8
パッケージの内容物の確認	11
第1章 本装置の概要	12
. 本装置の特長	13
. 各部の名称と機能	16
. 動作環境	19
第2章 装置の設置	20
装置の設置	21
. XR-510 の設置	22
. XR-540 の設置	23
第3章 コンピュータのネットワーク設定	24
. Windows 95/98/Me のネットワーク設定	25
. Windows 2000 のネットワーク設定	26
. Windows XP のネットワーク設定	27
. Windows Vista のネットワーク設定	28
. Macintosh のネットワーク設定	29
. IP アドレスの確認と再取得	30
第4章 設定画面へのログイン	31
設定画面へのログイン方法	32
第5章 インターフェース設定	33
. Ethernet ポートの設定	34
. Ethernet ポートの設定について	36
. VLAN タギングの設定	37
. Ethernet/VLAN ブリッジの設定	38
. その他の設定	42
第6章 PPPoE 設定	48
. PPPoE の接続先設定	49
. PPPoE の接続設定と回線の接続 / 切断	51
. バックアップ回線接続設定	53
. PPPoE 特殊オプション設定について	56
第7章 ダイヤルアップ接続	57
. 本装置とアナログモデム /TA の接続	58
. BRI ポートと TA/DSU の接続 (XR-540 のみ)	59
. 接続先設定	60
. ダイヤルアップの接続と切断	62
. バックアップ回線接続	63
. 回線への自動発信の防止について	64
第8章 専用線接続 (XR-540 のみ)	65
. BRI ポートと TA/DSU の接続	66
. 専用線設定	67
. 専用線の接続と切断	68
第9章 複数アカウント同時接続設定	69
複数アカウント同時接続の設定	70
第10章 各種サービスの設定	74
各種サービス設定	75
第11章 DNS リレー / キャッシュ機能	76
DNS リレー / キャッシュ機能の設定	77

第 12 章 DHCP サーバ / リレー機能	78
. DHCP 関連機能について	79
. DHCP 設定	80
. DHCP サーバ設定	81
. DHCP IP アドレス固定割り付け設定	83
第 13 章 IPsec 機能	84
. 本装置の IPsec 機能について	85
. IPsec 設定の流れ	86
. IPsec 設定	87
. IPsec Keep-Alive 機能	95
. 「X.509 デジタル証明書」を用いた電子認証	98
. IPsec 通信時のパケットフィルタ設定	100
. IPsec 設定例 1 (センター / 拠点間の 1 対 1 接続)	101
. IPsec 設定例 2 (センター / 拠点間の 2 対 1 接続)	105
. IPsec がつながらないとき	112
第 14 章 UPnP 機能	115
. UPnP 機能の設定	116
. UPnP とパケットフィルタ設定	118
第 15 章 ダイナミックルーティング	119
. ダイナミックルーティング機能	120
. RIP の設定	121
. OSPF の設定	123
. BGP4 の設定(XR-540 のみ)	130
. DVMRP の設定(XR-540 のみ)	138
第 16 章 L2TPv3 機能	140
. L2TPv3 機能概要	141
. L2TPv3 機能設定	142
. L2TPv3 Tunnel 設定	144
. L2TPv3 Xconnect (クロスコネクト)設定	146
. L2TPv3 Group 設定	148
. Layer2 Redundancy 設定	149
. L2TPv3 Filter 設定	151
. 起動 / 停止設定	152
. L2TPv3 ステータス表示	154
. 制御メッセージ一覧	155
. L2TPv3 設定例 1 (2 拠点間の L2TP トンネル)	156
. L2TPv3 設定例 2 (L2TP トンネル二重化)	160
第 17 章 L2TPv3 フィルタ機能	168
. L2TPv3 フィルタ 機能概要	169
. 設定順序について	172
. 機能設定	173
. L2TPv3 Filter 設定	174
. Root Filter 設定	176
. Layer2 ACL 設定	178
. IPv4 Extend ACL 設定	180
. ARP Extend ACL 設定	182
. 802.1Q Extend ACL 設定	183
. 802.3 Extend ACL 設定	185
XI. 情報表示	186

第 18 章 SYSLOG 機能	188
SYSLOG 機能の設定	189
第 19 章 攻撃検出機能	191
攻撃検出機能の設定	192
第 20 章 SNMP エージェント機能	193
. SNMP エージェント機能の設定	194
. Century Systems プライベート MIB について	196
第 21 章 NTP サービス	197
NTP サービスの設定方法	198
第 22 章 VRRP 機能	200
. VRRP の設定方法	201
. VRRP の設定例	202
第 23 章 アクセスサーバ機能	203
. アクセスサーバ機能について	204
. 本装置とアナログモデム /TA の接続	205
. アクセスサーバ機能の設定	206
第 24 章 スタティックルート	209
スタティックルート設定	210
第 25 章 ソースルーティング	212
ソースルーティング設定	213
第 26 章 NAT 機能	215
. 本装置の NAT 機能について	216
. バーチャルサーバ設定	217
. 送信元 NAT 設定	218
. バーチャルサーバの設定例	219
. 送信元 NAT の設定例	222
補足：ポート番号について	223
第 27 章 パケットフィルタリング機能	224
. 機能の概要	225
. 本装置のフィルタリング機能について	226
. パケットフィルタリングの設定	227
. パケットフィルタリングの設定例	230
. 外部から設定画面にアクセスさせる設定	236
補足：NAT とフィルタの処理順序について	237
補足：ポート番号について	238
補足：フィルタのログ出力内容について	239
第 28 章 ブリッジフィルタ機能	240
. 機能の概要	241
. ブリッジフィルタの設定	242
. ブリッジフィルタの詳細設定	243
第 29 章 スケジュール設定 (XR-540 のみ)	246
スケジュール機能の設定方法	247
第 30 章 ネットワークイベント機能	249
. 機能の概要	250
. 各トリガテーブルの設定	252
. 実行イベントテーブルの設定	256
. 実行イベントのオプション設定	258
. ステータスの表示	260

第 31 章 仮想インターフェース機能	261
仮想インタフェースの設定	262
第 32 章 GRE 機能	263
GRE の設定	264
第 33 章 QoS 機能	267
. QoS について	268
. QoS 機能の各設定画面について	272
. 各キューイング方式の設定手順について	273
. QoS 機能設定について	274
. QoS 簡易設定について	275
. Interface Queueing 設定について	280
. CLASS 設定について	282
. CLASS Queueing 設定について	283
. CLASS 分けフィルタ設定について	284
. パケット分類設定について	285
. ステータス表示について	287
. 設定の編集・削除方法	288
. ステータス情報の表示例	289
. クラスの階層構造について	293
. TOS について	294
. DSCP について	296
第 34 章 Web 認証機能	297
. Web 認証機能の設定	298
. Web 認証下のアクセス方法	303
. Web 認証の制御方法について	304
第 35 章 検疫フィルタ機能	305
検疫フィルタ機能の設定	306
第 36 章 ネットワークテスト	307
ネットワークテスト	308
第 37 章 各種システム設定	312
システム設定	313
時計の設定	313
ログの表示	314
ログの削除	314
パスワードの設定	315
ファームウェアのアップデート	316
設定の保存と復帰	317
設定のリセット	318
再起動	318
セッションライフタイムの設定	319
設定画面の設定	320
ISDN 設定 (XR-540 のみ)	320
オプション CF カード(XR-540 のみ)	321
ARP filter 設定	322
マルチホーミング設定	322
メール送信機能の設定	324
第 38 章 情報表示	327
本体情報の表示	328

第 39 章 詳細情報表示	329
各種情報の表示	330
第 40 章 テクニカルサポート	331
テクニカルサポート	332
第 41 章 運用管理設定	333
INIT ボタンの操作	334
付録 A インタフェース名一覧	335
付録 B 工場出荷設定一覧	338
付録 C サポートについて	340

はじめに

ご注意

- 1 本装置の故障、誤動作、不具合、あるいは停電などの外部要因によって、通信の機会を逸したために生じた損害などの純粋経済損失につきましては、当社はいっさいその責任を負いかねますのであらかじめご了承ください。
- 2 通信情報が漏洩した事による経済的、精神的損害につきましては、当社はいっさいその責任を負いかねますのであらかじめご了承ください。
- 3 本書の内容の一部または全部を無断で転載、複写することを禁じます。
- 4 本書およびソフトウェア、ハードウェア、外観の内容について、将来予告なしに変更することがあります。
- 5 本書の内容については万全を期しておりますが、万一ご不審な点や誤り、記載漏れなどお気づきの点がありましたらご連絡ください。

商標の表示

「BROADBAND GATE」はセンチュリー・システムズ株式会社の登録商標です。

「FutureNet」はセンチュリー・システムズ株式会社の商標です。

下記製品名等は米国Microsoft Corporationの登録商標です。

Microsoft、Windows、Windows 95、Windows 98、Windows NT3.51、Windows NT4.0
Windows 2000、Windows Me、Windows XP、Windows Vista

Macintosh、Mac OS Xは、アップル社の登録商標です。

その他、本書で使用する各会社名、製品名は各社の商標または登録商標です。

ご使用にあたって

本製品を安全にお使いいただくために、まず以下の注意事項を必ずお読みください。

絵表示について

この取扱説明書では、製品を安全に正しくお使いいただき、あなたや他の人々への危害や財産への損害を未然に防止するために、いろいろな絵表示をしています。その表示と意味は次のようになっています。内容をよく理解してから本文をお読みください。

次の表示の区分は、表示内容を守らず、誤った使用をした場合に生じる「危害や損害の程度」を説明しています。



危険

この表示を無視して誤った取り扱いをすると、人が死亡または重傷を負う危険が差し迫って生じることが想定される内容を示しています。



警告

この表示を無視して誤った取り扱いをすると、人が死亡または重傷を負う可能性が想定される内容を示しています。



注意

この表示を無視して誤った取り扱いをすると、人が死亡または重傷を負う可能性が想定される内容および物的損害のみの発生が想定される内容を示しています。

次の絵表示の区分は、お守りいただく内容を説明しています。



このような絵表示は、してはいけない「禁止」を意味するものです。それぞれに具体的な禁止内容が書かれています。



このような絵表示は、必ず実行していただく「強制」を指示するものです。それぞれに具体的な指示内容が書かれています。

危険



必ず本体に付属している電源ケーブルをご使用ください。



使用温度範囲は0 ~ 40 です。この温度範囲以外では使用しないでください。



ストーブのそばなど高温の場所で使用したり、放置しないでください。











火の中に投入したり、加熱したりしないでください。



製品の隙間から針金などの異物を挿入しないでください。









ご使用にあたって

警告

-  万一、異物(金属片・水・液体)が製品の内部に入った場合は、まず電源を外し、お買い上げの販売店にご連絡ください。そのまま使用すると火災の原因となります。
-  万一、発熱していたり、煙が出ている、変な臭いがするなどの異常状態のまま使用すると、火災の原因となります。すぐに電源を外し、お買い上げの販売店にご連絡ください。
-  本体を分解、改造しないでください。けがや感電などの事故の原因となります。
-  本体またはACアダプタを直射日光の当たる場所や、調理場や風呂場など湿気の多い場所では絶対に使用しないでください。火災・感電・故障の原因となります。
-  ACアダプタの電源プラグについたほこりはふき取ってください。火災の原因になります。
-  濡れた手でACアダプタ、コンセントに触れないでください。感電の原因となります。
-  ACアダプタのプラグにドライバなどの金属が触れないようにしてください。火災・感電・故障の原因となります。
-  AC100Vの家庭用電源以外では絶対に使用しないでください。火災・感電・故障の原因となります。

ご使用にあたって

注意

-  湿気やほこりの多いところ、または高温となるところには保管しないでください。故障の原因となります。
-  乳幼児の手の届かないところに保管してください。けがなどの原因となります。
-  長期間使用しないときには、ACアダプタをコンセントおよび本体から外してください。
-  ACアダプタの上に重いものを乗せたり、ケーブルを改造したりしないでください。また、ACアダプタを無理に曲げたりしないでください。火災・感電・故障の原因となることがあります。
-  ACアダプタは必ず電源プラグを持って抜いてください。ケーブルを引っ張ると、ケーブルに傷が付き、火災・感電・故障の原因となることがあります。
-  近くに雷が発生したときには、ACアダプタをコンセントから抜いて、ご使用をお控えください。落雷が火災・感電・故障の原因となることがあります。
-  ACアダプタのプラグを本体に差し込んだ後にACアダプタのケーブルを左右および上下に引っ張ったり、ねじったり、曲げたりしないでください。緩みがある状態にしてください。
-  本製品に乗らないでください。本体が壊れて、けがの原因となることがあります。
-  高出力のアンテナや高圧線などが近くにある環境下では、正常な通信ができない場合があります。

パッケージの内容物の確認

本製品のパッケージには以下のものが同梱されております。本製品をお使いいただく前に、内容物がすべて揃っているかご確認ください。

万が一不足がありましたら、お買い上げいただいた店舗または弊社サポートデスクまでご連絡ください。

< XR-510/C をお買い上げの方 >

XR-510/C本体	1台
はじめにお読みください	1部
安全にお使いいただくために	1部
UTPケーブル(ストレート、1m)	1本
RJ-45/D-sub9ピン変換アダプタ(ストレート)	1個
ACアダプタ	1個
海外使用禁止シート	1部
保証書	1部

< XR-540/C をお買い上げの方 >

XR-540/C本体	1台
はじめにお読みください	1部
安全にお使いいただくために	1部
UTPケーブル(ストレート、1m)	1本
海外使用禁止シート	1部
保証書	1部

第1章

本装置の概要

・ 本装置の特長

高速ネットワーク環境に余裕で対応

XR-510/C、XR-540/C（以下、XR-510・XR-540または、本装置）は、通常のルーティングスピードおよびPPPoE接続時に最大100Mbpsの通信速度を実現していますので、高速ADSLやFTTH等の高速インターネット接続やLAN環境の構成に十分な性能を備えています。

PPPoEクライアント機能

PPPoEクライアント機能を搭載していますので、FTTHサービスやNTT東日本/西日本などが提供するフレッツADSL・Bフレッツサービスに対応しています。また、PPPoEの自動接続機能やリンク監視機能、IPアドレス変更通知機能を搭載しています。

unnumbered接続対応

unnumbered接続に対応していますので、ISP各社で提供されている固定IPサービスでの運用が可能です。

DHCPクライアント/サーバ機能

DHCPクライアント機能によって、IPアドレスの自動割り当てを行うCATVインターネット接続サービスでも利用できます。また、LAN側ポートではDHCPサーバ機能を搭載しており、LAN側のPCに自動的にIPアドレス等のTCP/IP設定を行えます。

NAT/IPマスカレード機能

IPマスカレード機能を搭載していることにより、グローバルアドレスが1つだけしか利用できない場合でも、複数のコンピュータから同時にインターネットに接続できます。また静的NAT設定によるバーチャルサーバ機能を使えば、プライベートLAN上のサーバをインターネットに公開することができます。

ステートフルパケットインスペクション機能

動的パケットフィルタリングともいえる、ステートフルパケットインスペクション機能を搭載しています。これは、WAN向きのパケットに対応するLAN向きのパケットのみを通過させるフィルタリング機能です。これ以外の要求ではパケットを通しませんので、ポートを固定的に開放してしまう静的パケットフィルタリングに比べて高い安全性を保てます。

静的パケットフィルタリング機能

送信元/あて先のIPアドレス・ポート、プロトコルによって詳細なパケットフィルタの設定が可能です。入力/転送/出力それぞれに対して最大256ずつのフィルタリングポリシーを設定できます。ステートフルパケットインスペクション機能と合わせて設定することで、より高度なパケットフィルタリングを実現することができます。

ブリッジフィルタ機能

本装置をイーサネットインタフェースもしくはVLANのブリッジとして設定し、L2レベルのフィルタとして利用することが可能です。同一LANの特定のエリアをブリッジで分離し、ブリッジフィルタを設定することによって、LANのセキュリティをきめ細かく制御できます。

第1章 本装置の概要

本装置の特長

ローカルルータ / ブリッジ機能

NAT 機能を使わずに、単純なローカルルータ / ブリッジとして使うこともできます。

IPsec 通信

IPsec を使いインターネット VPN (Virtual Private Network) を実現できます。WAN 上の IPsec サーバと 1 対 n で通信が可能です。最大接続数は 128 拠点です。ハードウェア回路による暗号化処理を行っています。公開鍵の作成から IPsec 用の設定、通信の開始 / 停止まで、ブラウザ上で簡単に行うことができます。

また FutureNet XR VPN Client と組み合わせて利用することで、モバイルインターネット VPN 環境を構築できます。

UPnP 機能

UPnP (ユニバーサル・プラグアンドプレイ) 機能に対応しています。

GRE トンネリング機能

仮想的なポイントツーポイントリンクを張って各種プロトコルのパケットを IP トンネルにカプセル化する GRE トンネリングに対応しています。

ダイナミックルーティング機能

小規模ネットワークで利用される RIP に加え、大規模ネットワーク向けのルーティングプロトコルである OSPF にも対応しています。

ソースルート機能

送信元アドレスによってルーティングを行うソースルーティングが可能です。

多彩な冗長化構成が実現可能

VRRP 機能による機器冗長化機能だけでなく、インタフェース状態や Ping によるインターネット VPN のエンド～エンドの監視を実現し、ネットワークの障害時に 1 プロードバンド回線を用いてバックアップする機能を搭載しています。

QoS 機能

帯域制御 / 優先制御を行うことができます。これにより、ストリーミングデータを利用する通信などに優先的に帯域を割り当てることが可能になります。

さらに網サービス側での QoS 制御に対応できるよう IP ヘッダの TOS、Precedence、DSCP フィールドのマーキング機能を搭載しています。

スケジュール機能 (XR-540 のみ)

PPPoE 接続や ISDN での接続などについて、スケジュール設定を行うことで回線への接続 / 切断を自動制御することができます。

シリアルポートを搭載

本装置は RS-232C ポートを備えています。常時接続のルータとして使いながら、同時にモデムや TA を接続してアクセスサーバや、リモートルータとして利用することができます。また、電話回線経由で本装置を遠隔管理することも可能です。

第1章 本装置の概要

・ 本装置の特長

ログ機能

本装置のログを取得する事ができ、ブラウザ上でログを確認することが可能です。ログを電子メールで送信することも可能です。また攻撃検出設定を行えば、インターネットからの不正アクセスのログも併せてログに記録されます。

バックアップ機能

本体の設定内容を一括してファイルにバックアップすることが可能です。
また設定の復元も、ブラウザ上から簡単にできます。

ファームウェアアップデート

ブラウザ設定画面上から簡単にファームウェアのアップデートが可能です。
特別なユーティリティを使わないので、どのOSをお使いの場合でもアップデートが可能です。

第1章 本装置の概要

各部の名称と機能

製品前面 (XR-510)

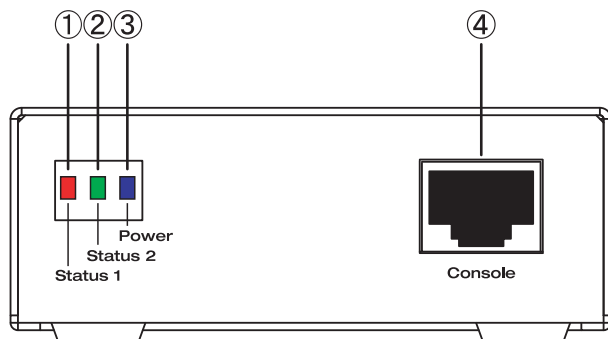

STATUS1 LED(赤)

- サービス起動中 : 点灯
- 全てのサービスが動作開始状態 : 消灯
- ファームウェアのアップデート作業中 : 点滅

これら以外の状態で、STATUS1 が点滅しているときはシステム異常が起きておりますので、弊社までご連絡ください。

STATUS2 LED(緑)

- PPP/PPPoE 主回線で接続している場合 : 点灯
- PPP/PPPoE 主回線で接続していない場合 : 消灯

POWER LED(青)

本装置に電源が投入されている場合 : 点灯

Console

弊社での保守管理用ポートです。使用できません。

XR-510 には、Ether2 ポートはありません。

製品背面 (XR-510)

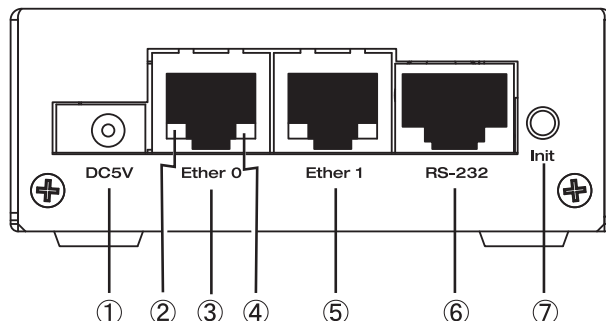

電源コネクタ

製品付属の AC アダプタを接続します。

LINK/ACT LED(緑)

Ethernet ポートの状態を表示します。

- LAN ケーブルが正常に接続 : 点灯
- データ通信時 : 点滅

Ether0 ポート

主に LAN との接続に使用します。

イーサネット規格の UTP 100Base-TX ケーブルを接続します。ケーブルの極性は自動判別します。

100M LED(黄)

Ethernet ポートの接続速度を表示します。

- 10Base-T で接続した場合 : 消灯
- 100Base-TX で接続した場合 : 点灯

Ether1 ポート

WAN 側ポートとして、また、Ether0 ポートとは別セグメントを接続するポートとして使います。イーサネット規格の UTP 100Base-TX ケーブルを接続します。ケーブルの極性は自動判別します。

RS-232 ポート

リモートアクセスやアクセスサーバ機能を使用するときにモデムを接続します。ストレートタイプの LAN ケーブルと製品添付の変換アダプタを用いてモデムと接続してください。

INIT ボタン

本装置を工場出荷時の設定に戻して起動するときに押します。操作方法については「第41章 運用管理設定」をご覧ください。

第1章 本装置の概要

各部の名称と機能

製品前面 (XR-540)

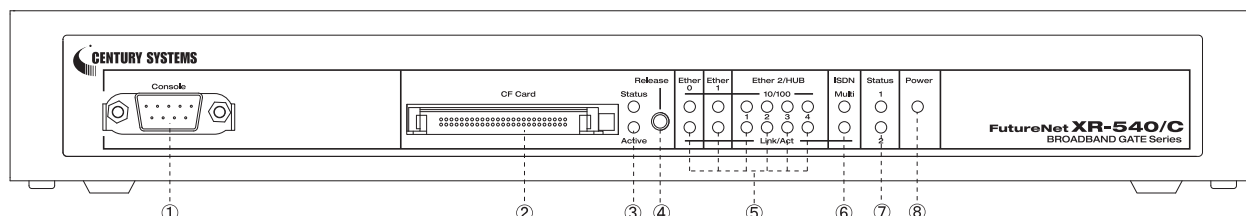

Console

弊社での保守管理用ポートです。使用できません。

CFカードスロット

オプションで用意されているCFカードを挿入します。

STATUS(橙) / ACTIVE(緑)LED

CFカードスロットにCFカードが挿入された場合の状態を表示します。

上段「STATUS」(橙)

- アクセス中 : 点滅
- 動作中 : 点灯
- アクセスがない場合 : 消灯

下段「ACTIVE」(緑)

- カードが使用可能状態 : 点灯
- CFカードが挿入されていない : 消灯
- RELEASEの操作を行った場合 : 消灯

RELEASE ボタン

CFカードを取り外すときに押します。

RELEASE ボタンを数秒押し続けると、 のLEDが消灯します。

この状態になったら、CFカードを安全に取り外せませす。

Ethernet ポート LED

各Ethernetポートの状態を表示します。

下段「LINK/ACT」(緑)

- LANケーブルが正常に接続 : 点灯
- データ通信時 : 点滅

上段「100M」(橙)

- 10Base-Tで接続した場合 : 消灯
- 100Base-TXで接続した場合 : 点灯

ISDN ポート LED

上段の「MULTI」(橙)

本装置のISDNポートを使って接続をしている状態で、さらに128K接続の場合は「LINK」(緑)と同時に点灯します。

下段の「LINK」(緑)

本装置のISDNポートを使って接続をしているときに点灯します。

回線切断時は、両ランプは消灯しています。

STATUS1(赤) / STATUS2(緑) LED

上段「STATUS1」(赤)

本装置の全サービスが動作開始状態 : 消灯
ファームウェアのアップデート作業中 : 点滅

このランプが点灯しているときはシステム異常が起きておりますので、弊社までご連絡ください。

下段「STATUS2」(緑)

PPP/PPPoE主回線で接続している場合 : 点灯
PPP/PPPoE主回線で接続していない場合 : 消灯

ファームウェアのアップデートに失敗した場合など、本装置が正常に起動できない状態になったときは、「STATUS1」(赤)と「STATUS2」(緑)のどちらも点滅します。

POWER LED(緑) LED

本装置に電源が投入されているときに点灯します。

第1章 本装置の概要

各部の名称と機能

製品背面 (XR-540)

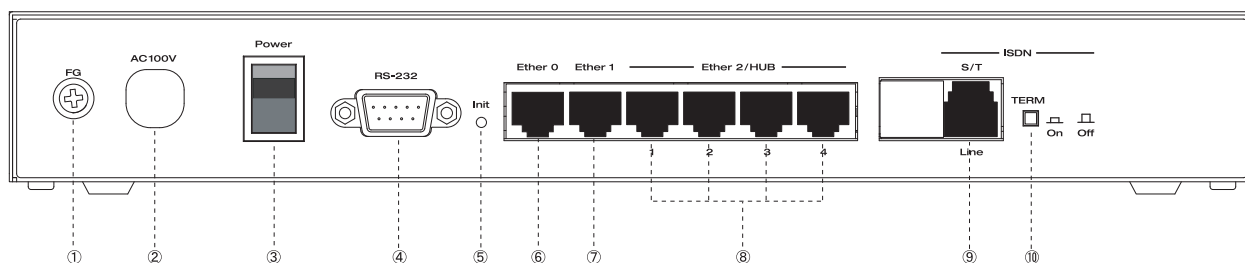

FG(アース)端子

保安用接地端子です。必ずアース線を接続してください。

電源ケーブル

電源スイッチ

電源をオン / オフするためのスイッチです。

RS-232 ポート

リモートアクセスやアクセスサーバ機能を使用するときにモデムを接続します。接続には別途シリアルケーブルをご用意ください。

INIT ボタン

本装置を一時的に工場出荷時の設定に戻して起動するときに押します。

Ether0 ポート

主に DMZ ポートとして、また、Ether1、Ether2 ポートとは別セグメントを接続するポートとして使います。イーサネット規格の UTP ケーブル (LAN ケーブル) を接続します。極性は自動判別します。

Ether1 ポート

主に WAN 側ポートとして、また、Ether0、Ether2 ポートとは別セグメントを接続するポートとして使います。イーサネット規格の UTP ケーブル (LAN ケーブル) を接続します。極性は自動判別します。

Ether2 ポート

4 ポートのスイッチング HUB です。主に LAN との接続に使用します。イーサネット規格の UTP ケーブル (LAN ケーブル) を接続します。極性は自動判別します。

ISDN S/T Line ポート

このポートと外部 DSU を ISDN ケーブルで接続します。

TERM スイッチ

「ISDN S/T 点ポート」接続時の終端抵抗の On/Off を切り替えます。外部 DSU を接続している場合は、XR-540 を含めていずれか 1 つの機器の終端抵抗を On にしてください。

動作環境

本製品をお使いいただくには、以下の環境を満たしている必要があります。

ハードウェア環境

- ・本製品に接続するコンピュータの全てに、10Base-Tまたは100Base-TXのLANボード/カードがインストールされていること。
- ・ADSLモデムまたはCATVモデムに、10Base-Tまたは100Base-TXのインタフェースが搭載されていること。
- ・本製品と全てのコンピュータを接続するためのハブやスイッチングハブが用意されていること。
- ・本製品と全てのコンピュータを接続するために必要な種類のネットワークケーブルが用意されていること。
- ・シリアルポートを使う場合は、接続に必要なシリアルケーブルが用意されていること。

ソフトウェア環境

- ・TCP/IPを利用できるOSがインストールされていること。
- ・接続されている全てのコンピュータの中で少なくとも1台に、Internet Explorer 4.0以降か Netscape Navigator 4.0以降がインストールされていること。

なおサポートにつきましては、本製品固有の設定項目と本製品の設定に関するOS上の設定に限らせていただきます。OS上の一般的な設定やパソコンにインストールされたLANボード/カードの設定、各種アプリケーションの固有の設定等のお問い合わせについてはサポート対象外とさせていただきますので、あらかじめご了承ください。

第2章

装置の設置

第2章 装置の設置

装置の設置

本装置の各設定方法について説明します。

下記は設置に関する注意点です。よくご確認くださいから設置してください。

注意！

本装置は直射日光が当たるところや、温度の高いところには設置しないようにしてください。内部温度が上がり、動作が不安定になる場合があります。

注意！

ACアダプタ、および電源ケーブルのプラグを本体に差し込んだ後にケーブルを左右および上下に引っ張らず、緩みがある状態にしてください。

抜き差しもケーブルを引っ張らず、コネクタを持って行ってください。

また、ケーブルを足などで引っ掛けてプラグ部に異常な力が掛からないように配線にご注意ください。

注意！

本装置側でも各ポートでARP tableを管理しているため、PCを接続しているポートを変更するとそのPCから通信ができなくなる場合があります。このような場合は、本装置側のARP tableが更新されるまで(数秒～数十秒)通信できなくなりますが、故障ではありません。

第2章 装置の設置

XR-510 の設置

XR-510 と xDSL/ ケーブルモデムやコンピュータは、以下の手順で接続してください。

接続図 <例>

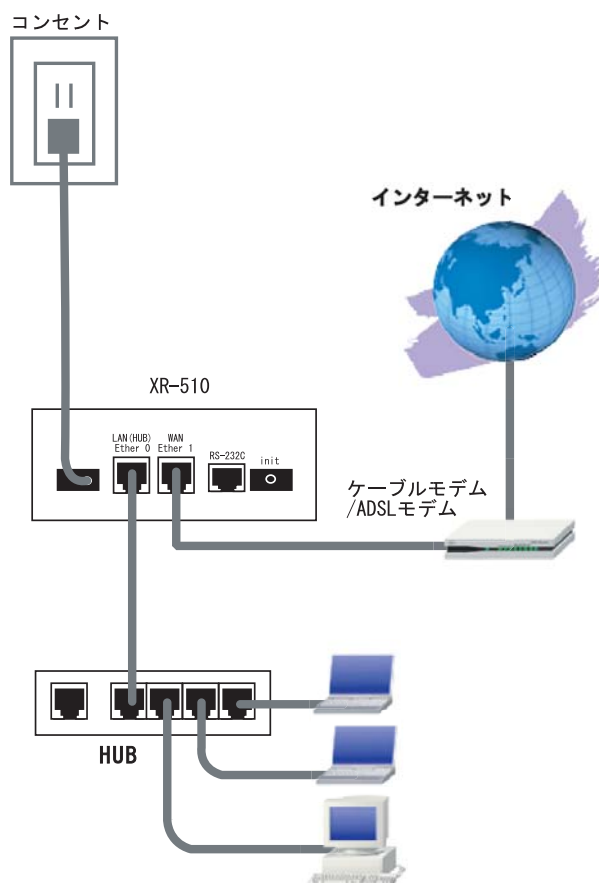

1 XR-510 と xDSL/ ケーブルモデムやパソコン・HUB など、接続する全ての機器の電源が OFF になっていることを確認してください。

各 Ethernet ポートは LAN ケーブルの極性を自動判別します。

2 XR-510 の背面にある Ether1 ポートと xDSL/ ケーブルモデムや ONU を、LAN ケーブルで接続してください。

3 XR-510 の背面にある Ether0 ポートと HUB や PC を、LAN ケーブルで接続してください。

4 XR-510 と AC アダプタ、AC アダプタとコンセントを接続してください。

5 全ての接続が完了しましたら、XR-510 と各機器の電源を投入してください。

第2章 装置の設置

XR-540 の設置

XR-540 と xDSL/ ケーブルモデムやコンピューターは、以下の手順で接続してください。

接続図<例>

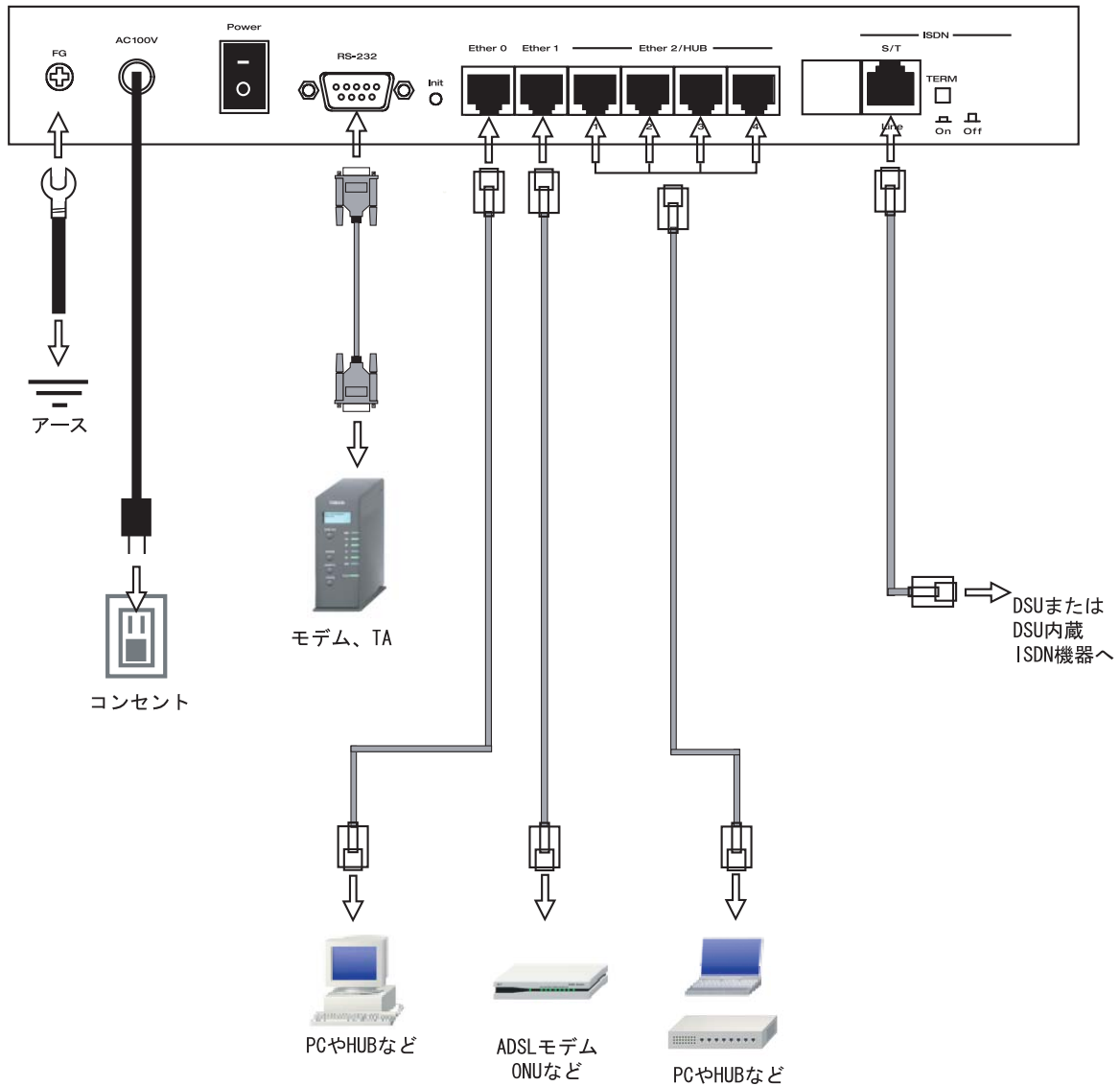

- 1 XR-540 と xDSL/ ケーブルモデムやパソコン・HUB など、接続する全ての機器の電源が OFF になっていることを確認してください。
- 2 XR-540 の背面にある Ether1 ポートと xDSL/ ケーブルモデムや ONU を、LAN ケーブルで接続してください。
- 3 XR-540 の設定が工場出荷状態の場合、Ether0 ポートと PC を LAN ケーブルで接続してください。
- 4 XR-540 の背面にある Ether2(HUB)ポート(1 ~ 4のいずれかのポート)と PC を LAN ケーブルで接続してください。
- 5 電源ケーブルとコンセントを接続してください。
- 6 全ての接続が完了しましたら、XR-540 と各機器の電源を投入してください。

第3章

コンピュータのネットワーク設定

第3章 コンピュータのネットワーク設定

Windows 95/98/Me のネットワーク設定

ここではWindows95/98/Meが搭載されたコンピュータのネットワーク設定について説明します。

1 「コントロールパネル」 「ネットワーク」の順で開き、「ネットワークの設定」タブの「現在のネットワーク構成」から、コンピュータに装着されたLANボード(カード)のプロパティを開きます。

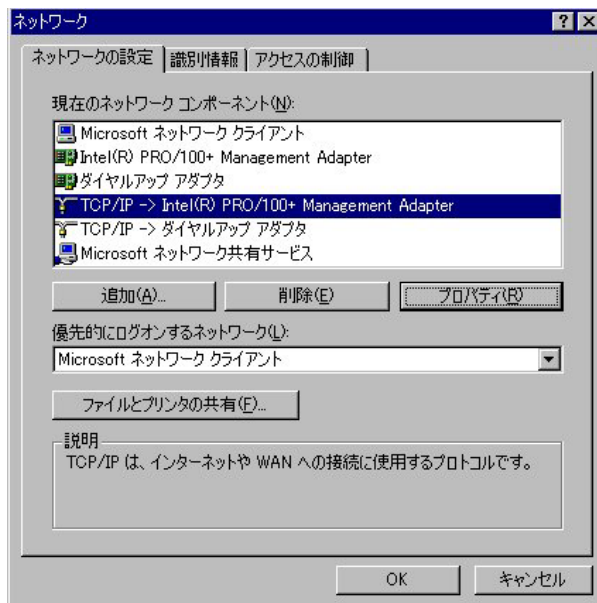

2 「TCP/IPのプロパティ」が開いたら、「IPアドレス」タブをクリックしてIP設定を行います。「IPアドレスを指定」にチェックを入れて、
IPアドレスに「192.168.0.1」
サブネットマスクに「255.255.255.0」と入力します。

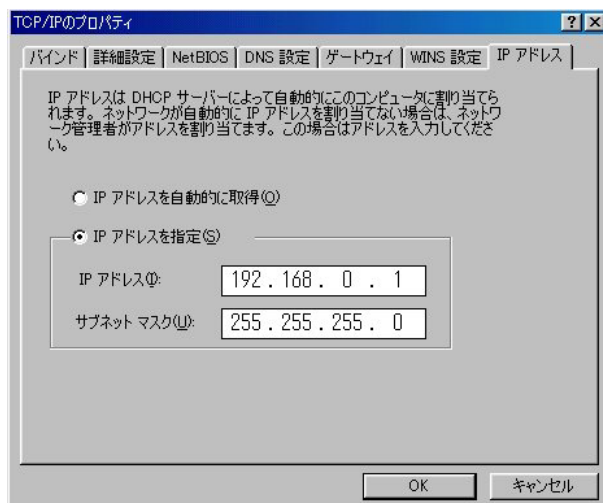

3 続いて「ゲートウェイ」タブをクリックして、新しいゲートウェイに「192.168.0.254」と入力して追加ボタンをクリックしてください。

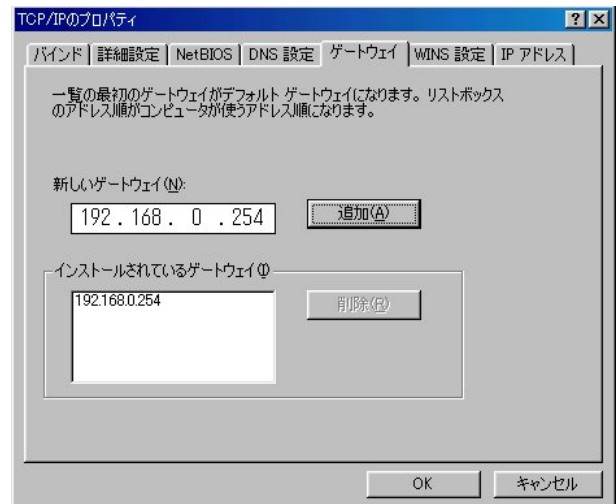

4 最後にOKボタンをクリックするとコンピュータが再起動します。再起動後に、本装置の設定画面へのログインが可能になります。

第3章 コンピュータのネットワーク設定

Windows 2000 のネットワーク設定

ここではWindows2000が搭載されたコンピュータのネットワーク設定について説明します。

1 「コントロールパネル」 「ネットワークとダイヤルアップ接続」から、「ローカル接続」を開きます。

2 画面が開いたら、「インターネットプロトコル(TCP/IP)」のプロパティを開きます。

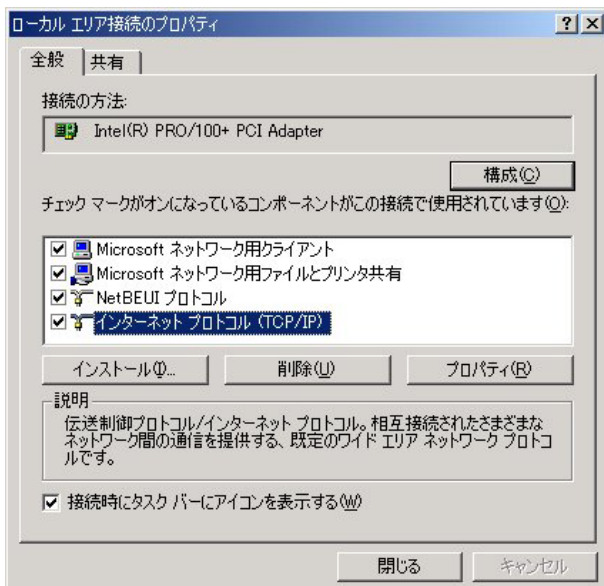

3 「全般」の画面では、「次の IP アドレスを使う」にチェックを入れて以下のように入力します。

IP アドレス「192.168.0.1」

サブネットマスク「255.255.255.0」

デフォルトゲートウェイ「192.168.0.254」

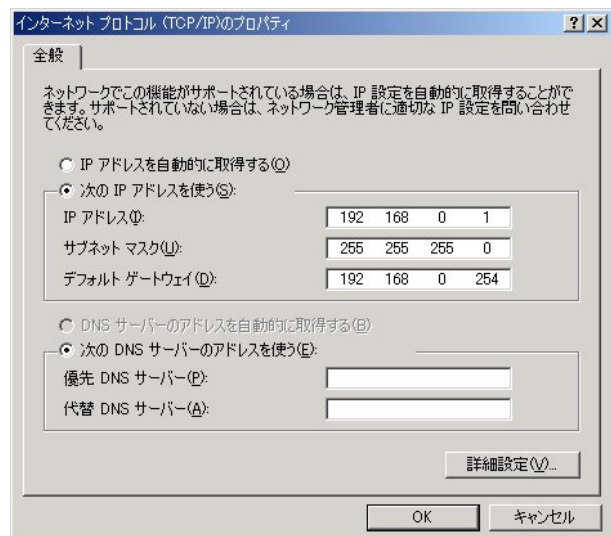

4 最後にOKボタンをクリックして設定完了です。
これで本装置へのログインの準備が整いました。

第3章 コンピュータのネットワーク設定

. Windows XPのネットワーク設定

ここではWindowsXPが搭載されたコンピュータのネットワーク設定について説明します。

1 「コントロールパネル」 「ネットワーク接続」から、「ローカル接続」を開きます。

2 「ローカルエリア接続の状態」画面が開いたらプロパティをクリックします。



4 「インターネットプロトコル(TCP/IP)」の画面では、「次のIPアドレスを使う」にチェックを入れて以下のように入力します。

IPアドレス「192.168.0.1」

サブネットマスク「255.255.255.0」

デフォルトゲートウェイ「192.168.0.254」

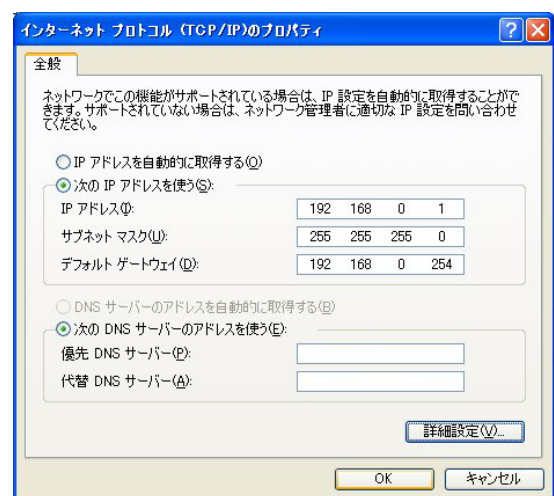

3 「ローカルエリア接続のプロパティ」画面が開いたら、「インターネットプロトコル(TCP/IP)」を選択して「プロパティ」ボタンをクリックします。

5 最後にOKボタンをクリックして設定完了です。これで本装置へのログインの準備が整いました。

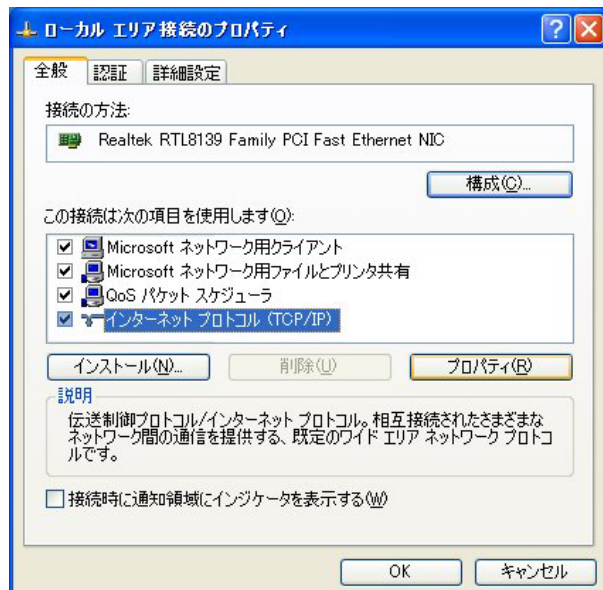

第3章 コンピュータのネットワーク設定

Windows Vistaのネットワーク設定

ここではWindows Vistaが搭載されたコンピュータのネットワーク設定について説明します。

1 「コントロールパネル」 「ネットワークと共有センター」 「ネットワーク接続の管理」 から、「ローカル接続」を開きます。

2 「ローカルエリア接続の状態」画面が開いたらプロパティをクリックします。

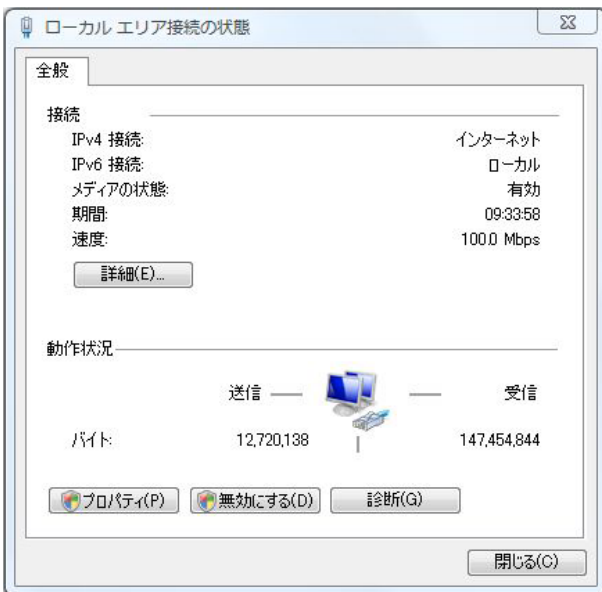

3 「ローカルエリア接続のプロパティ」画面が開いたら、「インターネットプロトコルバージョン4(TCP/IPv4)」を選択して「プロパティ」ボタンをクリックします。

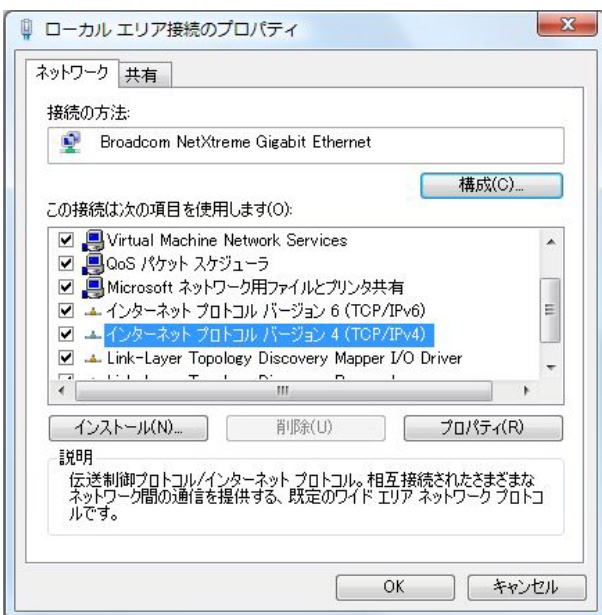

4 「インターネットプロトコルバージョン4 (TCP/IPv4)」の画面では、「次のIPアドレスを使う」にチェックを入れて以下のように入力します。

IP アドレス「192.168.0.1」

サブネットマスク「255.255.255.0」

デフォルトゲートウェイ「192.168.0.254」

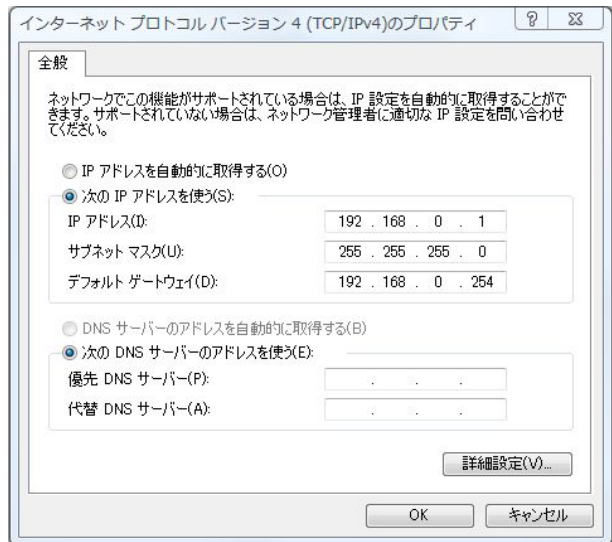

5 最後にOKボタンをクリックして設定完了です。これで本装置へのログインの準備が整いました。

第3章 コンピュータのネットワーク設定

Macintosh のネットワーク設定

ここではMacintoshのネットワーク設定について説明します。

1 「アップルメニュー」から「コントロールパネル」 「TCP/IP」を開きます。

2 経路先を「Ethernet」、設定方法を「手入力」にして、以下のように入力してください。

IPアドレス「192.168.0.1」

サブネットマスク「255.255.255.0」

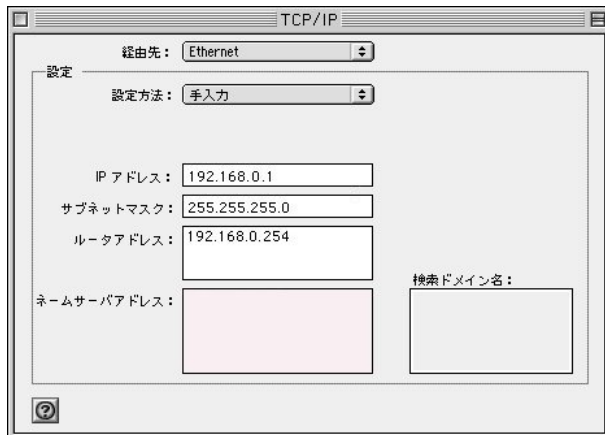

3 ウィンドウを閉じて設定を保存します。その後Macintosh本体を再起動してください。これで本装置へログインする準備が整いました。

ここでは、Mac OS Xのネットワーク設定について説明します。

1 「システム環境設定」から「ネットワーク」を開きます。

2 ネットワーク環境を「自動」、表示を「内蔵 Ethernet」、IPv4 の設定を「手入力」にして、以下のように入力してください。

IPアドレス「192.168.0.1」

サブネットマスク「255.255.255.0」

ルーター「192.168.0.254」

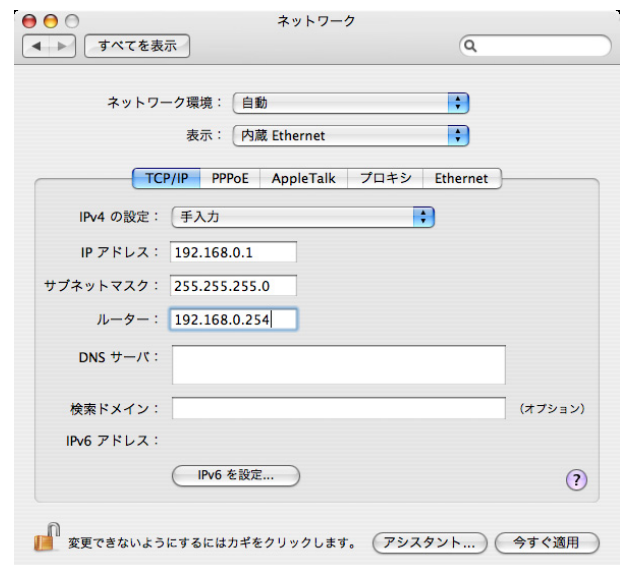

3 ウィンドウを閉じて設定の変更を適用します。これで、本装置へログインする準備が整いました。

第3章 コンピュータのネットワーク設定

1. IPアドレスの確認と再取得

Windows95/98/Meの場合

1 「スタート」 「ファイル名を指定して実行」を開きます。

2 名前欄に、“winipcfg”というコマンドを入力して「OK」をクリックしてください。

3 「IP設定」画面が開きます。リストから、パソコンに装着されているLANボード等を選び、「詳細」をクリックしてください。そのLANボードに割り当てられたIPアドレス等の情報が表示されます。



4 「IP設定」画面で「全て開放」をクリックすると、現在のIP設定がクリアされます。引き続き「すべて書き換え」をクリックすると、IP設定を再取得します。

WindowsNT3.51/4.0/2000/XPの場合

1 「スタート」 「プログラム」 「アクセサリ」 「コマンドプロンプト」を開きます。

2 以下のコマンドを入力すると、現在のIP設定がウィンドウ内に表示されます。

```
c:*\>ipconfig /all
```

3 IP設定のクリアと再取得をするには以下のコマンドを入力してください。

```
c:*\>ipconfig /release (IP設定のクリア)
```

```
c:*\>ipconfig /renew (IP設定の再取得)
```

Macintoshの場合

IP設定のクリア/再取得をコマンド等で行うことはできませんので、Macintosh本体を再起動してください。

本装置のIPアドレス・DHCPサーバ設定を変更したときは、必ずIP設定の再取得をするようにしてください。

第4章

設定画面へのログイン

第4章 設定画面へのログイン

設定画面へのログイン方法

1 各種ブラウザを開きます。

2 ブラウザから設定画面にアクセスします。
ブラウザのアドレス欄に、以下の IP アドレスと
ポート番号を入力してください。

http://192.168.0.254:880/

「192.168.0.254」は、Ether0 ポートの工場出荷時の
アドレスです。アドレスを変更した場合は、そ
のアドレスを指定してください。

**設定画面のポート番号 880 は変更することができ
ません。**

3 次のような認証ダイアログが表示されます。

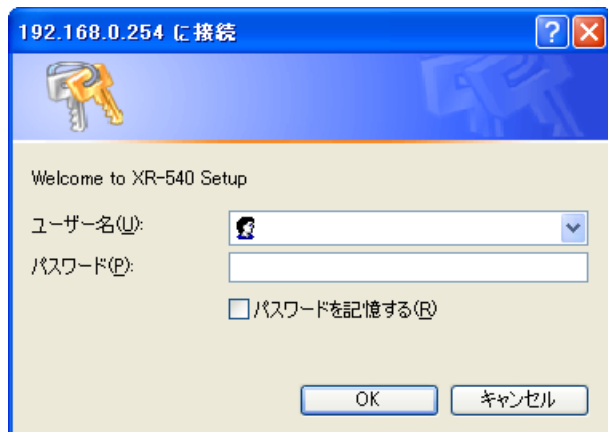

(画面は XR-540)

4 ダイアログ画面にパスワードを入力します。
工場出荷設定のユーザー名とパスワードはともに
「admin」です。ユーザー名・パスワードを変更し
ている場合は、それに合わせてユーザー名・パス
ワードを入力します。



(画面は XR-540)

5 ブラウザ設定画面が表示されます。

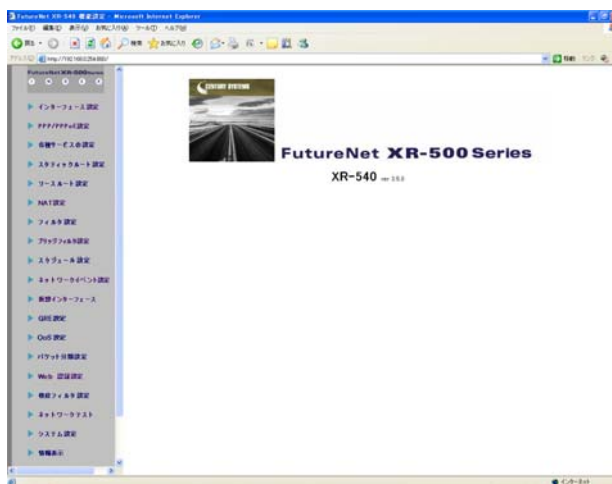

(画面は XR-540)

第5章

インターフェース設定

第5章 インターフェイス設定

. Ethernet ポートの設定

各 Ethernet ポートの設定

Web 設定画面「インターフェイス設定」
「Ethernet0(または1～2)の設定」をクリックして
以下の画面で設定します。

インターフェイスの設定

Ethernet0の設定 Ethernet1の設定 Ethernet2の設定 Bridgeの設定 その他の設定

[eth0] の設定を変更した場合ブラウザからアクセス出来なくなる可能性があります

Ethernet 0ポート
[eth0]

固定アドレスで使用
IP アドレス 192.168.0.254
ネットマスク 255.255.255.0
MTU 1500

DHCPサーバから取得
ホスト名
MACアドレス

IPマスカレード(ip masq)
(このポートで使用するIPアドレスに変換して通信を行います)

ステートフルパケットインスペクション(spi)

SPIでDROPしたパケットのLOGを取得

proxy arp

Directed Broadcast

Send Redirects

ICMP Address Mask Requestに応答

リンク監視 0 秒 (0-30)
(リンクダウン時にルーティング情報の配信を停止します)

通信モード
 自動 full-100M half-100M full-10M half-10M

IPアドレスに0を設定するとIPが存在しないインターフェイスになります
通信モードを変更した場合は機器の再起動が必要な場合があります

Ethernetの設定の保存

(画面はXR-540の「Ethernet0の設定」)

[固定アドレスで使用]

IPアドレス

ネットマスク

IPアドレス固定割り当ての場合にチェックし、
IPアドレスとネットマスクを入力します。

IPアドレスに“0”を設定すると、そのインターフェイスはIPアドレス等が設定されず、ルーティング・テーブルに載らなくなります。OSPFなどで使用していないインターフェイスの情報を配信したくないときなどに“0”を設定してください。

MTU

「Path-MTU-Black-HOLE」現象が発生した場合等は、
ここの値を変更することで回避できます。通常は初期設定の1500byteのままかまいません。

[DHCP から取得]

ホスト名

MACアドレス

IPアドレスがDHCPで割り当ての場合にチェックして、
必要であればホスト名とMACアドレスを設定します。

XR-540の、Ether2ポートは対応していません。

IPマスカレード(ip masq)

チェックを入れると、そのEthernetポートでIPマスカレードされます。

ステートフルパケットインスペクション(spi)

チェックを入れると、そのEthernetポートでステートフルパケットインスペクション(SPI)が適用されません。

SPIでDROPしたパケットのLOGを取得

チェックを入れると、SPIが適用され破棄(DROP)したパケットの情報をsyslogに出力します。SPIが有効のときだけ動作可能です。

ログの出力内容については、「第27章 補足:フィルタのログ出力内容について」をご覧ください。

proxy arp

Proxy ARPを使う場合にチェックを入れます。

Directed Broadcast

チェックを入れると、そのインターフェイスにおいてDirected Broadcastの転送を許可します。

Directed Broadcast

IPアドレスのホスト部がすべて1のアドレスのことです。

ex.192.168.0.0/24 の Directed Broadcast は192.168.0.255 です。

Send Redirects

チェックを入れると、そのインターフェイスにおいてICMP Redirectsを送出します。

ICMP Redirects

他に適切な経路があることを通知するICMPパケットのことです。

第5章 インターフェース設定

. Ethernet ポートの設定

ICMP AddressMask Request に応答

NW 監視装置によっては、LAN 内装置の監視を ICMP Address Mask の送受信によって行う場合があります。チェックを入れると、そのインタフェースにて受信した ICMP AddressMask Request (type=17) に対して、Reply (type=18) を返送し、インタフェースのサブネットマスク値を通知します。チェックをしない場合は、Request に対して応答しません。

リンク監視

Ethernet ポートのリンク状態の監視を定期的に行います。

監視間隔は、1-30 秒の間で設定できます。また、0 秒で設定するとリンク監視を行いません。

OSPF の使用時にリンクのダウンを検知した場合、そのインタフェースに関連付けられたルーティング情報の配信を停止します。再度リンク状態がアップした場合には、そのインタフェースに関連付けられたルーティング情報の配信を再開します。

通信モード

本装置の Ethernet ポートの通信速度・方式を選択します。工場出荷設定では「自動」(オートネゴシエーション)となっていますが、必要に応じて通信速度・方式を選択してください。

選択モードは「自動」、「full-100M」、「half-100M」、「full-10M」、「half-10M」です。

入力が終わりましたら「Ethernet の設定の保存」をクリックして設定完了です。設定はすぐに反映されます。

本装置のインタフェースのアドレス変更は、直ちに設定が反映されます。
設定画面にアクセスしているホストや他のクライアントの IP アドレス等も本装置の設定にあわせて変更し、変更後の IP アドレスで設定画面に再ログインしてください。

第5章 インターフェース設定

. Ethernet ポートの設定について

[ステートフルパケットインスペクション]

ステートフルパケットインスペクションは、パケットを監視してパケットフィルタリング項目を随時変更する機能で、動的パケットフィルタリング機能とも言えるものです。

通常はWANからのアクセスを全て遮断し、WAN方向へのパケットに対応するLAN方向へのパケット(WANからの戻りパケット)に対してのみポートを開放します。これにより、自動的にWANからの不要なアクセスを制御でき、簡単な設定でより高度な安全性を保つことができます。

ステートフルパケットインスペクション機能を有効にすると、そのインタフェースへのアクセスは原則として一切不可能となります。ステートフルパケットインスペクション機能とバーチャルサーバ機能を同時に使う場合等は、パケットフィルタリングの設定を行って、外部からアクセスできるように設定する必要があります。

「第27章 パケットフィルタリング機能」を参照してください。

[PPPoE 接続時の Ethernet ポート設定]

PPPoE 回線に接続する Ethernet ポートの設定については、実際には使用しない、ダミーのプライベート IP アドレスを設定しておきます。

本装置が PPPoE で接続する場合には “ppp” という論理インタフェースを自動的に生成し、この ppp 論理インタフェースを使って PPPoE 接続を行うためです。

物理的な Ethernet ポートとは独立して動作しますので、「DHCP サーバから取得」の設定やグローバル IP アドレスの設定はしません。PPPoE に接続しているインタフェースでこれらの設定を行うと、正常に動作しなくなる場合があります。

[IPsec 通信時の Ethernet ポート設定]

本装置を IPsec ゲートウェイとして使う場合は、Ethernet ポートの設定に注意してください。

IPsec 通信を行う相手側のネットワークと同じネットワークのアドレスが本装置の Ethernet ポートに設定されていると、正常に IPsec 通信が行えません。

たとえば、IPsec 通信を行う相手側のネットワークが 192.168.1.0/24 で、且つ、本装置の Ether1 ポートに 192.168.1.254 が設定されていると、正常に IPsec 通信が行えません。

このような場合は本装置の Ethernet ポートの IP アドレスを、別のネットワークに属する IP アドレスに設定し直してください。

第5章 インターフェース設定

VLAN タギングの設定

各 802.1Q Tagged VLAN の設定

本装置の各 Ethernet ポートで、VLAN タギング (IEEE802.1Q 準拠) 設定ができます。

Web 設定画面「インターフェース設定」
「Ethernet0 (または 1 ~ 2) の設定」をクリックして、以下の画面で設定します。

802.1Q Tagged VLAN の設定

設定情報

No.1~

VLAN の設定の保存

No.	dev.Tag ID	enable	IPアドレス	ネットマスク	MTU	ip masq	spi	drop log	proxy arp	icmp
1	eth0. 1	<input checked="" type="checkbox"/>	192.168.10.254	255.255.255.0	1500	<input checked="" type="checkbox"/>	<input checked="" type="checkbox"/>	<input checked="" type="checkbox"/>	<input checked="" type="checkbox"/>	<input checked="" type="checkbox"/>
2	eth0. 2	<input checked="" type="checkbox"/>	192.168.11.254	255.255.255.0	1500	<input type="checkbox"/>	<input type="checkbox"/>	<input type="checkbox"/>	<input type="checkbox"/>	<input type="checkbox"/>
3	eth0. 3	<input checked="" type="checkbox"/>	192.168.12.254	255.255.255.0	1500	<input type="checkbox"/>	<input type="checkbox"/>	<input type="checkbox"/>	<input type="checkbox"/>	<input type="checkbox"/>
4	eth0.	<input type="checkbox"/>			1500	<input type="checkbox"/>	<input type="checkbox"/>	<input type="checkbox"/>	<input type="checkbox"/>	<input type="checkbox"/>
5	eth0.	<input type="checkbox"/>			1500	<input type="checkbox"/>	<input type="checkbox"/>	<input type="checkbox"/>	<input type="checkbox"/>	<input type="checkbox"/>
6	eth0.	<input type="checkbox"/>			1500	<input type="checkbox"/>	<input type="checkbox"/>	<input type="checkbox"/>	<input type="checkbox"/>	<input type="checkbox"/>
7	eth0.	<input type="checkbox"/>			1500	<input type="checkbox"/>	<input type="checkbox"/>	<input type="checkbox"/>	<input type="checkbox"/>	<input type="checkbox"/>
8	eth0.	<input type="checkbox"/>			1500	<input type="checkbox"/>	<input type="checkbox"/>	<input type="checkbox"/>	<input type="checkbox"/>	<input type="checkbox"/>
9	eth0.	<input type="checkbox"/>			1500	<input type="checkbox"/>	<input type="checkbox"/>	<input type="checkbox"/>	<input type="checkbox"/>	<input type="checkbox"/>
10	eth0.	<input type="checkbox"/>			1500	<input type="checkbox"/>	<input type="checkbox"/>	<input type="checkbox"/>	<input type="checkbox"/>	<input type="checkbox"/>
11	eth0.	<input type="checkbox"/>			1500	<input type="checkbox"/>	<input type="checkbox"/>	<input type="checkbox"/>	<input type="checkbox"/>	<input type="checkbox"/>
12	eth0.	<input type="checkbox"/>			1500	<input type="checkbox"/>	<input type="checkbox"/>	<input type="checkbox"/>	<input type="checkbox"/>	<input type="checkbox"/>
13	eth0.	<input type="checkbox"/>			1500	<input type="checkbox"/>	<input type="checkbox"/>	<input type="checkbox"/>	<input type="checkbox"/>	<input type="checkbox"/>
14	eth0.	<input type="checkbox"/>			1500	<input type="checkbox"/>	<input type="checkbox"/>	<input type="checkbox"/>	<input type="checkbox"/>	<input type="checkbox"/>
15	eth0.	<input type="checkbox"/>			1500	<input type="checkbox"/>	<input type="checkbox"/>	<input type="checkbox"/>	<input type="checkbox"/>	<input type="checkbox"/>
16	eth0.	<input type="checkbox"/>			1500	<input type="checkbox"/>	<input type="checkbox"/>	<input type="checkbox"/>	<input type="checkbox"/>	<input type="checkbox"/>

VLAN-インターフェースの名称([eth0.TagID])になります
64個まで登録できます
Tag ID(0)を登録するとその設定を削除します
設定は有効なTagIDをもったものから上方につめられます

VLAN の設定の保存

(Ethernet0 ポートの表示例です)

dev.Tag ID

VLAN のタグ ID を設定します。1 から 4094 の間で設定します。各 Ethernet ポートごとに 64 個までの設定ができます。

設定後の VLAN インタフェース名は「eth0.<ID>」
「eth1.<ID>」「eth2.<ID>」となります。

enable

チェックを入れることで設定を有効にします。

IP アドレス

ネットマスク

VLAN インタフェースの IP アドレスとサブネットマスクを設定します。

MTU

VLAN インタフェースの MTU 値を設定します。
初期設定値は 1500byte になります。
指定可能範囲：68-1500byte です。

ip masq

チェックを入れることで、VLAN インタフェースでの IP マスカレードが有効となります。

spi

チェックを入れることで、VLAN インタフェースでステートフルパケットインスペクションが有効となります。

drop log

チェックを入れると、SPI により破棄 (DROP) されたパケットの情報を syslog に出力します。
SPI が有効の場合のみ設定可能です。

proxy arp

チェックを入れることで、VLAN インタフェースで proxy ARP が有効となります。

icmp

チェックを入れると、そのインタフェースにて受信した ICMP AddressMask Request (type=17) に対して、サブネットマスク値を設定した ICMP AddressMask Reply (type=18) を返送します。

入力が終わりましたら「VLAN の設定の保存」をクリックして設定完了です。設定はすぐに反映されます。

また、VLAN 設定を削除する場合は、dev.Tag ID 欄に「0」を入力して「VLAN の設定の保存」をクリックしてください。

設定情報の表示

「802.1Q Tagged VLAN の設定」の「設定情報」リンクをクリックすると、現在の VLAN 設定情報が表示されます。

第5章 インターフェース設定

Ethernet/VLANブリッジの設定

ここでは本装置をBridgeとして運用するための設定を行います。2つ以上のEthernet インタフェース、またはVLANインタフェースにBridgeインタフェースを割り付けて使います。

Bridgeの設定

まずWeb設定画面「インターフェース設定」 「Bridgeの設定」をクリックすると、以下の画面が表示されます。

Interface Name	Status	VLAN ID	Ethernet0	Ethernet1	Ethernet2	del	edit	STP	Port
現在設定はありません									

[追加](#)

ここで画面下部の「追加」ボタンをクリックして、Bridge設定を行います。

(画面はXR-540)

基本設定

インターフェース名 [0-4095] 有効

Interface 設定

Ethernet0 Ethernet1 Ethernet2

使用する

VLANを使用する

VLAN ID

Network 設定

固定アドレスで使用

IP アドレス

ネットマスク

MTU

DHCPサーバから取得

ホスト名

IPマスカレード(ip masq)
(このポートで使用するIPアドレスに変換して通信を行います)

ステートフルパケットインスペクション(spi)

SPIでDROPしたパケットのLOGを取得

proxy arp

ICMP AddressMask Requestに回答

Bridge 設定

aging time sec [0-65535] (default 300)

STP (Spanning Tree Protocol)IEEE 802.1d

bridge priority [0-65535] (default 32768)

hello time sec [1-10] (default 2)

forward delay sec [4-30] (default 15)

max age sec [6-40] (default 20)

[戻る](#) [リセット](#) [設定の保存](#)

基本設定

インターフェース名
作成するBridgeインタフェース名を指定します。ボックス内に、0-4095の整数値を入力してください。また「有効」チェックボックスにチェックを入れてください。

Interface設定

Ethernet0、Ethernet1、またはEthernet2 Bridgeインタフェースを作成するEthernetポートを2つ選択してチェックを入れます。

使用する
Ethernet上のBridgeとして使用する場合はチェックを入れます。

VLANを使用する
VLAN ID
VLAN上のBridgeとして使用する場合はチェックを入れ、「VLAN ID」ボックスにVLANタグIDを入力してください。

VLAN上のBridgeの場合は、指定したVLAN IDのVLANインタフェースが、選択したEthernet上に作成されている必要があります。

なお、Bridgeとして使用しているインタフェースは、その間、元のインタフェースとしては使用できません。

第5章 インターフェース設定

. Ethernet/VLANブリッジの設定

Network設定

[固定アドレスで使用]

IPアドレス
ネットマスク

Bridge インタフェースの IP アドレスを固定で割り当てる場合は、「固定アドレスで使用」にチェックして、「IP アドレス」と「ネットマスク」を入力します。

IP アドレスを設定したくない場合は、IP アドレス、ネットマスクにそれぞれ「0」または「0.0.0.0」を入力してください。

MTU

「Path-MTU-Black-HOLE」現象が発生した場合等は、値を変更することで回避できます。

通常は初期設定の1500byteのままかまいません。

[DHCPサーバから取得]

ホスト名

Bridge インタフェースの IP アドレスを DHCP で割り当てる場合は、「DHCP サーバから取得」にチェックして、必要であれば「ホスト名」を設定します。

IP マスカレード (ip masq)

チェックを入れると、その Bridge インタフェースで IP マスカレードされます。

ステートフルパケットインスペクション (spi)

チェックを入れると、その Bridge インタフェースでステートフルパケットインスペクション (SPI) が適用されます。

SPI で DROP したパケットの LOG を取得

チェックを入れると、SPI により破棄 (DROP) したパケットの情報を syslog に出力します。SPI が有効のときだけ設定可能です。

Proxy arp

Proxy ARP を使う場合はチェックします。

ICMP AddressMask Request に応答

チェックを入れると、そのインタフェースにて受信した ICMP AddressMask Request (type=17) に対して、サブネットマスク値を設定した ICMP AddressMask Reply (type=18) を返送します。

Bridge設定

aging time

Bridge インタフェースでは受信したフレームの送信元 MAC アドレスを学習し、一定時間保存します。aging time はその保存時間 (秒) です。通常は初期設定 (300 秒) のままで構いません。

本装置では、他のブリッジとの冗長リンクを構成する場合にブリッジループによるブロードキャストストームを防ぐために Spanning Tree Protocol (IEEE 802.1D 準拠 以下 STP) を使用することができます。

STP (Spanning Tree Protocol) IEEE 802.1d

STP を使用する場合はチェックを入れます。

bridge priority

スパニングツリーアルゴリズムでは、ルートブリッジを決定するために 64 ビットのブリッジ ID を使用します。複数のブリッジの間で最もブリッジ ID の小さいブリッジがルートブリッジに選出されます。ブリッジ ID の上位 16 ビットとして用いられるのが、この bridge priority です。1-65535 の間で設定可能です。

なお、下位 48 ビットは本装置の MAC アドレスが用いられます。Bridge インタフェースを設定した Ethernet ポートのうち、最も若番の Ethernet ポートの MAC アドレスが採用されます。

hello time

指定ポート (各セグメントにおいて最もルートブリッジに近いポート) から送られる BPDU (Bridge Protocol Data Unit) の送信間隔 (秒) です。1-10 (秒) の間で設定可能です。

forward delay

スパニングツリーのトポロジ変更により、ブロックポートが転送ポートに切り替わる際に、以下の2つの状態を経由して FORWARDING 状態に遷移します。forward delay とはそれぞれの状態における待機時間 (秒) です。4-30 (秒) の間で設定可能です。

- ・ LISTENING 状態

- 他のブリッジからの BPDU を監視している状態

- ・ LEARNING 状態

- 転送はブロックしているが MAC アドレスを学習している状態

第5章 インターフェース設定

. Ethernet/VLANブリッジの設定

max age

指定ポート以外のポートでは、指定ポートからのBPDUを監視しており、一定時間BPDUを受信しなくなった時にトポロジの変更が発生したと判断してSTPの再構築を行います。max ageとはBPDUの最大監視時間のことです。

設定可能な範囲は、6-40(秒)かつ

$2 \times (\text{hello_time}+1) \sim 2 \times (\text{forward_delay}-1)$ です。

注) XR-540のEthernet2でSTPを使用する場合、Ethernet2の複数のポートを同じブリッジと接続すると、そこでループが発生してしまいますので注意してください。

以上の入力が終わりましたら、「設定の保存」をクリックして設定完了です。

本装置では最大64個のBridgeインタフェースが設定できます。

注) 2つ以上Bridgeを設定する場合の例

「eth0-eth1」と「eth1-eth2」・・・設定不可

「eth0-eth1」と「eth0.1-eth1.1」・・・設定不可

「eth0.1-eth1.1」と「eth0.2-eth1.2」・・・設定可

「eth0.1-eth1.1」と「eth1.1-eth1.2」・・・設定不可

Bridgeの設定

Bridge設定後は「Bridgeの設定」画面に設定内容が一覧で表示されます。

また画面中央の各リンクをクリックすると表示内容が切り替わります。

Bridgeの設定

Interface [Network](#) [Bridge](#) [情報表示](#)

[Interface]

インタフェースに関する情報が表示されます。

Interface Name	Status	VLAN ID	Ethernet0	Ethernet1	Ethernet2	del	edit	STP Port
br1	on	----	off	on	on	<input type="checkbox"/>	<input type="button" value="edit"/>	<input type="button" value="edit"/>

[Network]

ネットワークに関する情報が表示されます。

Interface Name	Status	Assigned IP	IP Address Netmask	MTU	Host Name (DHCP)	IP MASQ	SPI	DROP LOG	Proxy ARP	icmp	del	edit	STP Port
br1	on	Fixed	1111 255.255.255.0	1500	-----	off	off	off	off	off	<input type="checkbox"/>	<input type="button" value="edit"/>	<input type="button" value="edit"/>

[Bridge]

ブリッジ/STPに関する情報が表示されます。

Interface Name	Status	aging time	STP	bridge priority	hello time	forward delay	max age	del	edit	STP Port
br1	on	300	off	32768	2	15	20	<input type="checkbox"/>	<input type="button" value="edit"/>	<input type="button" value="edit"/>

[情報表示]

それぞれの情報をテキストで詳細に表示します。

インターフェース名	<input type="checkbox"/> STP表示	<input type="text"/>	<input type="button" value="表示する"/>
MAC Table		<input type="text"/>	<input type="button" value="表示する"/>
すべての情報表示			<input type="button" value="表示する"/>

インターフェース名

ボックス内にBridgeインタフェース名(ex. br1)を入力し、「表示する」をクリックします。インタフェースに関する情報を詳細に表示します。

「STP表示」にチェックを入れた場合は、STP情報の詳細も表示します。

MAC Table

ボックス内にBridgeインタフェース名を入力し、「表示する」をクリックします。Bridgeインタフェースで学習したMACアドレステーブルの詳細を表示します。

すべての情報表示

全てのBridgeインタフェースについて、全ての詳細情報を表示します。

第5章 インターフェース設定

Ethernet/VLANブリッジの設定

STPの詳細設定

本装置ではSTPに関してポート毎の詳細情報を設定することができます。

各一覧表示の右端にある“STP Port”の「edit」をクリックします。

br1 STP Port設定		
Port (No.)	Path Cost [1-65535]	Priority [0-255]
eth1 (1)	<input type="text" value="100"/>	<input type="text" value="128"/>
eth2 (2)	<input type="text" value="100"/>	<input type="text" value="128"/>

Path Cost

非ルートブリッジの間でブロックポートを決定する際、お互いにBPDUを交換して、ルートブリッジまでのコスト値を比較します。コスト値の小さいブリッジのポートが優先的に転送ポートとなります。コスト値はこのPath Costで設定します。設定可能な範囲：1-65535です。

注)BPDUで配信するコスト値は、BPDUの送信ポートのPath Costではなく、ルートポートのPath Costです。またルートブリッジの場合は、Path Costの設定値に関係なく、コスト値0を配信します。

Priority

本装置から同じセグメントに対して2つ以上のポートを接続している場合、ルートポートを決める際にこのPriorityを用います。Priorityの小さい方が優先的にルートポートとなります。設定可能な範囲：0-255です。

入力が終わりましたら「設定の保存」をクリックして設定完了です。

Bridgeの変更

設定したBridgeインタフェースを変更する場合は、各一覧表示の右側にある“edit”の「edit」をクリックしてください。Bridgeの設定画面が開きます。

一時的に使用しない場合は、「インターフェース名」の「有効」チェックを外してください。

Bridgeの削除

設定したBridgeインタフェースを削除する場合は、“del”のチェックボックスにチェックを入れ、「削除」をクリックします。

その他の設定

ここでは、インターフェースに関するその他の設定を行います。

デフォルトゲートウェイの設定

Dummy Interface の設定 (XR-540 のみ)

ARP テーブル

スイッチポートの設定 (XR-540 のみ)

IPv6 ブリッジの設定

PPPoE ブリッジの設定

設定方法

各種設定は、Web 設定画面「インターフェース設定」「その他の設定」にて設定します。

インターフェースの設定

[Ethernet0の設定](#) [Ethernet1の設定](#) [Ethernet2の設定](#) [Bridgeの設定](#) [その他の設定](#)

デフォルトゲートウェイの設定

[入力欄]

[設定の保存]

Dummy Interfaceの設定

[入力欄]

[設定の保存]

ARPテーブル

IP address	HW type	Flags	HW address	Mask	Device
192.168.0.15	0x1	0x2	00:A0:B0:88:A0:2B	*	eth0

スイッチポートの設定

VLAN機能を使用しない VLAN機能を使用する
 マルチプルモード シングルモード

各ポートとVLANメンバーの組み合わせ

VLAN ID	Port 1	Port 2	Port 3	Port 4	ルータ	削除
1	Untagged	Untagged	Untagged	Untagged	Untagged	
Default VLAN ID	[1]	[1]	[1]	[1]	[1]	

注:ルータはスイッチポートからXR側に接続されているポートです

追加、変更するVLAN設定

VLAN ID	Port 1	Port 2	Port 3	Port 4	ルータ
[]	[-]	[-]	[-]	[-]	[-]

[設定の保存]

IPv6 ブリッジの設定

IPv6ブリッジ機能 使用しない 使用する
 インターフェースの選択 Ethernet0 Ethernet1 Ethernet2

[IPv6ブリッジの設定の保存]

PPPoE ブリッジの設定

PPPoEブリッジ機能 使用しない 使用する
 インターフェースの選択 Ethernet0 Ethernet1 Ethernet2

[PPPoEブリッジの設定の保存]

(画面はXR-540)

デフォルトゲートウェイの設定

デフォルトゲートウェイの設定は以下の画面で設定します。

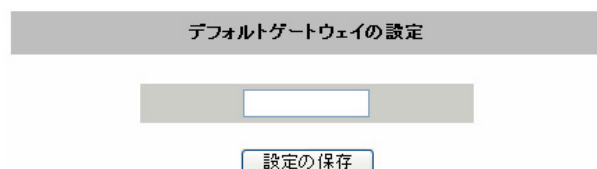

デフォルトゲートウェイの設定

設定の保存

本装置のデフォルトルートとなる IP アドレスを入力してください。(PPPoE 接続時は設定の必要はありません。)

入力が終わりましたら、「設定の保存」をクリックして設定完了です。設定はすぐに反映されます。

Dummy Interface の設定

(XR-540 のみ)

XR-540 では、DummyInterface が設定できます。

Dummy Interface は、「BGP 設定における peer アドレス」に相当するものです。

「IP アドレス / マスク値」の形式で設定してください。



Dummy Interface の設定

設定の保存

入力が終わりましたら「設定の保存」をクリックして設定完了です。設定はすぐに反映されます。

ARP テーブル

「その他の設定」画面中央にある「ARP テーブル」をクリックすると、「ARP テーブル設定」画面が開きます。

(画面は表示例です)

[現在のARPテーブル]

本装置に登録されているARPテーブルの内容を表示します。初期状態では動的なARPエントリが表示されています。

ARPエントリの固定化

ARPエントリをクリックしてボタンをクリックすると、そのエントリは固定エントリとして登録されます。

ARPエントリの削除

ARPエントリをクリックしてボタンをクリックすると、そのエントリがテーブルから削除されます。

[新しいARPエントリ]

ARPエントリを手動で登録するときは、ここから登録します。

ARPエントリの追加

入力欄にIPアドレスとMACアドレスを入力後、ボタンをクリックして登録します。

<エントリの入力例>

192.168.0.1 00:11:22:33:44:55

[固定のARPエントリ]

ARPエントリを固定するときは、ここから登録します。

固定ARPエントリの編集

入力欄にIPアドレスとMACアドレスを入力後、ボタンをクリックして登録します。

エントリを入力方法は「新しいARPエントリ」と同様です。

ARP テーブルの確認

「その他の設定」画面中央で、現在のARPテーブルの内容を確認できます。

[ARPテーブル](#)

IP address	HW type	Flags	HW address	Mask	Device
192.168.0.10	0x1	0x2	00:90:99:BB:30:7A	*	eth0
192.168.0.1	0x1	0x6	00:00:00:4D:B0:CB	*	eth0

(画面は表示例です)

第5章 インターフェース設定

その他の設定

スイッチポートの設定

本装置のVLAN機能で、以下の2つの設定モードをサポートします。

マルチプルモード

ポートに複数のタグ無しVLAN設定を指定できるモードです(タグ付きVLAN指定は不可)。

シングルモード

マルチプルモードに対し、ポートに複数のタグ無しVLAN設定を指定できないモードです(複数のタグ付きVLANは設定可)。

スイッチポートの設定						
<input checked="" type="radio"/> VLAN機能を使用しない			<input type="radio"/> VLAN機能を使用する			
<input checked="" type="radio"/> マルチプルモード			<input type="radio"/> シングルモード			
各ポートとVLANメンバーの組み合わせ						
VLAN ID	Port 1	Port 2	Port 3	Port 4	ルータ	削除
1	Untagged	Untagged	Untagged	Untagged	Untagged	
10	Untagged	Untagged	-	-	Untagged	<input type="checkbox"/>
20	-	-	Untagged	Untagged	Untagged	<input type="checkbox"/>
Default VLAN ID	<input type="text" value="1"/>	<input type="text" value="1"/>	<input type="text" value="1"/>	<input type="text" value="1"/>	<input type="text" value="1"/>	

注:ルータはスイッチポートからXRF側に接続されているポートです

追加、変更するVLAN設定					
VLAN ID	Port 1	Port 2	Port 3	Port 4	ルータ
<input type="text" value=""/>	<input type="text" value="-"/>	<input type="text" value="-"/>	<input type="text" value="-"/>	<input type="text" value="-"/>	<input type="text" value="-"/>
					<input type="text" value="Untagged"/>
					<input type="text" value="Tagged"/>

設定の保存

ユーザが設定可能な項目は、以下のとおりです。

VLAN HUB機能の有効/無効を指定します。

VLAN機能を使用しない(初期設定)

VLAN機能を使用する

シングルモード/マルチプルモードの切り替えを行います(同時使用は不可)

マルチプルモード(初期設定)

シングルモード

VLAN IDの追加、変更、各HUBのポートの設定を行います。

追加、変更するVLAN設定					
VLAN ID	Port 1	Port 2	Port 3	Port 4	ルータ
100	<input type="text" value="-"/>	<input type="text" value="-"/>	<input type="text" value="-"/>	<input type="text" value="-"/>	<input type="text" value="-"/>
					<input type="text" value="Untagged"/>
					<input type="text" value="Tagged"/>

設定の保存

VLAN ID

IDを指定します。設定可能なIDは、1-4094です。

Port 1, Port 2, Port 3, Port 4, ルータ
各ポートの指定は、プルダウンメニューを利用して、以下の中から選択します。

- (指定無し)

Untagged (タグ無し)

Tagged (タグ付き)

VLAN ID:1は、すべてのポートに初期値としてUntagged設定されています。

VLAN ID:1のポートの設定変更は可能ですが、VIDテーブルは削除できません。

最大64個まで設定することができます。

Default VLAN ID	<input type="text" value="1"/>	<input type="text" value="1"/>	<input type="text" value="1"/>	<input type="text" value="1"/>	<input type="text" value="1"/>
-----------------	--------------------------------	--------------------------------	--------------------------------	--------------------------------	--------------------------------

Default VLAN IDの指定(マルチプルモード時のみ)

マルチプルモードの際、ポートのVLAN属性を設定するために使用します。初期値として、全ポートにVID:1が設定されています。

<例>

下記のような設定で、タグなしパケットがPort 1に到達した際、VLAN ID: 10として扱います。

タグなしVLAN ID: 1, 10, 20, 4094

Default VLAN ID: 10

<input type="radio"/> VLAN機能を使用しない			<input checked="" type="radio"/> VLAN機能を使用する			
<input checked="" type="radio"/> マルチプルモード			<input type="radio"/> シングルモード			
各ポートとVLANメンバーの組み合わせ						
VLAN ID	Port 1	Port 2	Port 3	Port 4	ルータ	削除
1	Untagged	Untagged	Untagged	Untagged	Untagged	
10	Untagged	Untagged	-	-	Untagged	<input type="checkbox"/>
20	Untagged	-	Untagged	Untagged	Untagged	<input type="checkbox"/>
4094	Untagged	Untagged	Untagged	-	Untagged	<input type="checkbox"/>
Default VLAN ID	<input type="text" value="10"/>	<input type="text" value="10"/>	<input type="text" value="20"/>	<input type="text" value="20"/>	<input type="text" value="10"/>	

第5章 インターフェース設定

その他の設定

マルチプルモードVLANの構成例

下記のような構成のマルチプルモードVLANの例を示します。

Port 1-4, ルータポートにタグなし指定(VID:1)

Port 1-2, ルータポートにタグなし指定(VID:10)

Port 3-4, ルータポートにタグなし指定(VID:20)

<input type="radio"/> VLAN機能を使用しない <input checked="" type="radio"/> VLAN機能を使用する						
<input checked="" type="radio"/> マルチプルモード <input type="radio"/> シングルモード						
各ポートとVLANメンバーの組み合わせ						
VLAN ID	Port 1	Port 2	Port 3	Port 4	ルータ	削除
1	Untagged	Untagged	Untagged	Untagged	Untagged	
10	Untagged	Untagged	-	-	Untagged	<input type="checkbox"/>
20	-	-	Untagged	Untagged	Untagged	<input type="checkbox"/>
Default VLAN ID	10	10	20	20	1	

- Port 1にてタグなしパケットを受信
Port 2、及びルータポートへ送信
- Port 3にてタグなしパケットを受信
Port 4、及びルータポートへ送信
- ルータポートにてタグなしのパケットを受信
Port 1-4へ送信
- Port 1にてVID:10のパケットを受信
Port 2、及びルータポートへ送信
- Port 1にてVID:50のパケットを受信
他のポートに送信せずに破棄

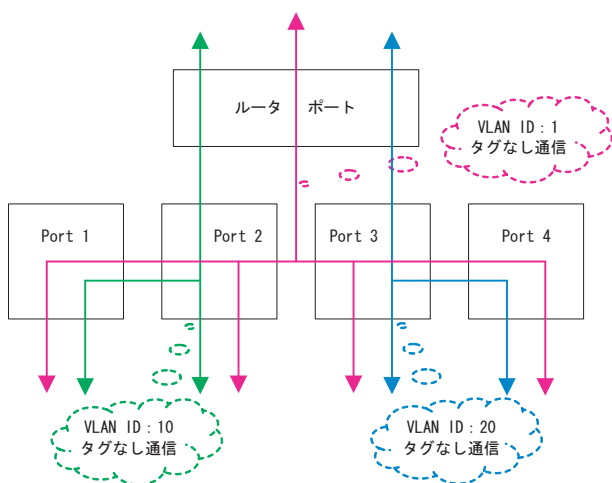

シングルモードVLANの構成例

下記のような構成のシングルモードVLANの例を示します。

Port 1-4, ルータポートにタグなし指定(VID:1)

Port 1-2にタグ付き指定(VID:10)

Port 3-4にタグ付き指定(VID:20)

<input type="radio"/> VLAN機能を使用しない <input checked="" type="radio"/> VLAN機能を使用する						
<input type="radio"/> マルチプルモード <input checked="" type="radio"/> シングルモード						
各ポートとVLANメンバーの組み合わせ						
VLAN ID	Port 1	Port 2	Port 3	Port 4	ルータ	削除
1	Untagged	Untagged	Untagged	Untagged	Untagged	
10	Tagged	Tagged	-	-	-	<input type="checkbox"/>
20	-	-	Tagged	Tagged	-	<input type="checkbox"/>

- Port 1にてVID:10のタグ付きパケットを受信
Port 2のみに送信
- Port 3にてVID:20のタグ付きパケットを受信
Port 4のみに送信
- Port 1でタグなしのパケットを受信
Port 2, 3, 4、及びルータポートへ送信

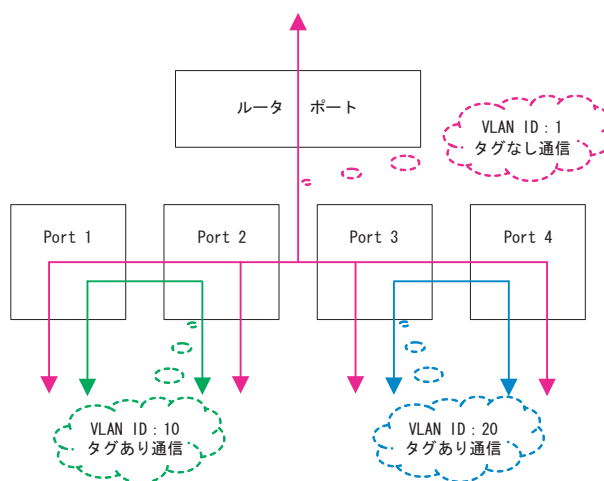

第5章 インターフェース設定

その他の設定

IPv6ブリッジの設定

本装置のIPv6ブリッジは、NTT東日本のFLET'S Netに対応しています。

下記の図は、端末にIPv6ブリッジ機能対応機器を使った場合のネットワーク構成です。

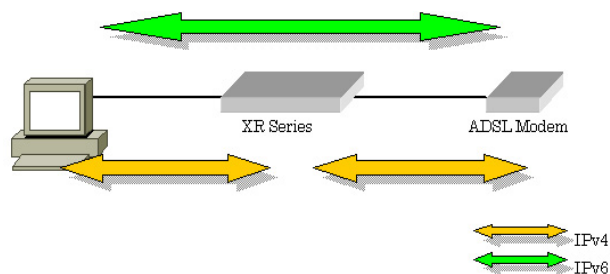

- IPv4は、本装置がPPPoEを終端します。
- IPv4アドレスは、IPCP(Internet Protocol Control Protocol)で割り当てられます。
- IPv6は、本装置でブリッジされ、直接通信します。
- IPv6アドレスは、FLET'S側から直接払い出されます。

本装置の実装においてはIPv6ブリッジ機能よりも一般のブリッジ機能のほうが優先的に処理されますので、一般のブリッジ機能の設定がある場合には、IPv6ブリッジ機能が設定どおりに動作しなくなる可能性があります。

「インターフェースの設定」「その他の設定」の「IPv6ブリッジの設定」項目にて本装置のIPv6ブリッジを設定します。

IPv6ブリッジの設定	
IPv6ブリッジ機能	<input checked="" type="radio"/> 使用しない <input type="radio"/> 使用する
インターフェースの選択	<input type="checkbox"/> Ethernet0 <input type="checkbox"/> Ethernet1 <input type="checkbox"/> Ethernet2

IPv6ブリッジの設定の保存

(画面はXR-540)

IPv6ブリッジ機能

本機能を使用する場合は、「使用する」をチェックします。

インターフェースの選択 (XR-540のみ)

IPv6ブリッジを有効にするインターフェースを2つ選択します。

「IPv6ブリッジの設定の保存」をクリックして設定完了です。

PPPoEブリッジの設定

PPPoEブリッジ機能を使用すると、本装置自身が行うPPPoE接続の他に、本装置を経由したLAN側のホストから外部へのPPPoE接続を行うことが可能です。その場合、本装置ではPPPoEパケットを透過します。

この機能は本装置自身がPPPoE接続している時も同時に利用できますので、PPPoEマルチセッションでの接続が可能です。

「インターフェースの設定」「その他の設定」をクリックすると、本装置のPPPoEブリッジについて設定することができます。

PPPoEブリッジの設定	
PPPoEブリッジ機能	<input type="radio"/> 使用しない <input checked="" type="radio"/> 使用する
インターフェースの選択	<input checked="" type="checkbox"/> Ethernet0 <input checked="" type="checkbox"/> Ethernet1 <input type="checkbox"/> Ethernet2

PPPoEブリッジの設定の保存

(画面はXR-540)

PPPoEブリッジ機能

本機能を使用する場合は、「使用する」をチェックします。

インターフェースの選択 (XR-540のみ)

PPPoEブリッジを有効にするインターフェースを2つ選択します。

「PPPoEブリッジの設定の保存」をクリックして設定完了です。

第 6 章

PPPoE 設定

PPPoE の接続先設定

接続先設定

はじめに、接続先の設定(ISPのアカウント設定)を行います。

Web 設定画面「PPP/PPPoE 設定」 「接続先設定1 ~ 5」のいずれかをクリックします。

設定は5つまで保存しておくことができます。

PPP/PPPoE接続設定

接続設定	接続先設定1	接続先設定2	接続先設定3	接続先設定4	接続先設定5	専用線設定
プロバイダ名	<input type="text"/>					
ユーザID	<input type="text"/>					
パスワード	<input type="text"/>					
DNSサーバ	<input type="radio"/> 割り当てられたDNSを使わない <input checked="" type="radio"/> プロバイダから自動割り当て <input type="radio"/> 手動で設定 プライマリ <input type="text"/> セカンダリ <input type="text"/>					
LCPキープアライブ	チェック間隔 <input type="text" value="30"/> 秒 3回確認出来なくなると回線を切断します 0秒を入力するとこの機能は無効になります					
Pingによる接続確認	<input checked="" type="radio"/> 使用しない <input type="radio"/> 使用する 使用するホスト <input type="text"/> 発行間隔は30秒固定、空欄の時はPnP-Gatewayに発行します					
UnNumbered-PPP回線使用時に設定できます						
IPアドレス	<input type="text"/>					
回線接続時に割り付けるグローバルIPアドレスです						
PPPoE回線使用時に設定して下さい						
MSS設定	<input type="radio"/> 無効 <input checked="" type="radio"/> 有効(奨励) MSS値 <input type="text" value="0"/> Byte (有効時にMSS値が0又は空の場合、MSS値を自動設定(Clamp MSS to MTU)します。最大値は1452。ADSLで接続中に変更したときは、セッションを切断後に再接続する必要があります。)					
BRI/PPPシリアル回線使用時に設定して下さい						
電話番号	<input type="text"/>					
ダイヤルタイムアウト	<input type="text" value="60"/> 秒					
PPPシリアル回線使用時に設定して下さい						
シリアルDTE	<input type="radio"/> 9600 <input type="radio"/> 19200 <input type="radio"/> 38400 <input type="radio"/> 57600 <input checked="" type="radio"/> 115200 <input type="radio"/> 230400					
初期化用ATコマンド	<input type="text" value="ATQ0V1"/>					
回線種別	<input checked="" type="radio"/> 無指定 <input type="radio"/> トーン <input type="radio"/> パルス					
BRI/PPPシリアル回線使用時に設定して下さい						
ON-DEMAND接続用切断タイマー	<input type="text" value="180"/> 秒					
マルチPPP/PPPoEセッション回線利用時に指定可能です						
ネットワーク	<input type="text"/>					
接続するネットワークを指定して下さい						
ネットマスク	<input type="text"/>					
上記のネットワークのネットマスクを指定して下さい						

設定の保存

(画面はXR-540)

プロバイダ名

接続するプロバイダ名を入力します。任意に入力できますが、半角英数字のみ使用できます。

ユーザID

プロバイダから指定されたユーザIDを入力してください。

パスワード

プロバイダから指定された接続パスワードを入力してください。

原則として「'」「(」「)」「|」「¥」等の特殊記号については使用できませんが、入力が必要な場合は該当文字の直前に「¥」を付けて入力してください。

<例>

abc(def)g ' h abc¥(def¥)g¥ ' h

DNSサーバ

特に指定のない場合は「プロバイダから自動割り当て」をチェックします。

指定されている場合は「手動で設定」をチェックして、DNSサーバのアドレスを入力します。

プロバイダからDNSアドレスを自動割り当てされてもそのアドレスを使わない場合は「割り当てられたDNSを使わない」をチェックします。この場合は、LAN側の各ホストにDNSサーバのアドレスをそれぞれ設定しておく必要があります。

LCPキープアライブ

キープアライブのためのLCP echoパケットを送出する間隔を指定します。設定した間隔でLCP echoパケットを3回送出してreplyを検出しなかったときに、本装置がPPPoEセッションをクローズします。

“0”を指定すると、LCPキープアライブ機能は無効となります。

第6章 PPPoE 設定

・ PPPoE の接続先設定

Ping による接続確認

回線によっては、LCP echoを使ったキープアライブを使うことができないことがあります。その場合は、Pingを使ったキープアライブを使用します。「使用するホスト」欄には、Pingの宛先ホストを指定します。空欄にした場合はP-t-P Gateway宛にPingを送出します。通常は空欄にしておきます。

IPアドレス

固定IPアドレスを割り当てられる接続の場合（unnumbered接続を含む）、ここにプロバイダから割り当てられたIPアドレスを設定します。IPアドレスを自動的に割り当てられる形態での接続の場合は、ここには何も入力しないでください。

MSS 設定

「有効」を選択すると、本装置がMSS値を自動的に調整します。「MSS値」は任意に設定できます。最大値は1452Byteです。

0にすると最大1414byteに自動調整します。特に必要のない限り、この機能を有効にして、かつMSS値を0にしておくことを推奨いたします（それ以外では正常にアクセスできなくなる場合があります）。

またADSLで接続中にMSS設定を変更したときは、PPPoEセッションを切断後に再接続する必要があります。

電話番号

ダイヤルタイムアウト

シリアルDTE

初期化用ATコマンド

回線種別

ON-DEMAND 接続用切断タイマー

上記項目は、PPPoE接続の場合は設定の必要はありません。

ネットワーク

ネットマスク

<例>

ネットワーク「172.26.0.0」

ネットマスク「255.255.0.0」

と指定すると、172.26.0.0/16のネットワークにアクセスするときはマルチ接続を使ってアクセスするようになります。

別途「スタティックルート設定」でマルチ接続を使う経路を登録することもできます。

このどちらも設定しない場合はすべてのアクセスが、主接続を使うことになります。

最後に「設定の保存」ボタンをクリックして、設定完了です。

設定はすぐに反映されます。

LAN側の設定(IPアドレスやDHCPサーバ機能など)を変更する場合は、それぞれの設定ページで変更してください。

第6章 PPPoE 設定

PPPoE の接続設定と回線の接続 / 切断

Web 設定画面「PPP/PPPoE 接続設定」 「接続設定」をクリックして、以下の画面から設定します。

接続設定

PPP/PPPoE接続設定						
接続設定	接続先設定1	接続先設定2	接続先設定3	接続先設定4	接続先設定5	専用線設定
回線状態	回線は接続されていません					
接続先の選択	<input checked="" type="radio"/> 接続先1 <input type="radio"/> 接続先2 <input type="radio"/> 接続先3 <input type="radio"/> 接続先4 <input type="radio"/> 接続先5					
接続ポート	<input type="radio"/> Ether0 <input type="radio"/> Ether1 <input type="radio"/> Ether2 <input type="radio"/> BR0/0(4K) <input type="radio"/> BR1 MP0(28K) <input type="radio"/> Leased Line(4K) <input type="radio"/> Leased Line(28K) <input type="radio"/> RS232C					
接続形態	<input checked="" type="radio"/> 手動接続 <input type="radio"/> 常時接続 <input type="radio"/> スケジューラ接続					
RS232C/BR0接続タイプ	<input checked="" type="radio"/> 通常 <input type="radio"/> On-Demand接続					
IPマスカレード	<input type="radio"/> 無効 <input checked="" type="radio"/> 有効					
ステートフルパケットインスペクション	<input type="radio"/> 無効 <input checked="" type="radio"/> 有効 <input type="checkbox"/> DROPしたパケットのLOGを取得					
デフォルトルートの設定	<input type="radio"/> 無効 <input checked="" type="radio"/> 有効					
ICMP AddressMask Request	<input type="radio"/> 応答しない <input checked="" type="radio"/> 応答する					

(画面は XR-540)

回線状態

現在の回線状態を表示します。

接続先の選択

どの接続先設定を使って接続するかを選択します。

接続ポート

どのポートを使って接続するかを選択します。

PPPoE 接続では、いずれかの「Ethernet」ポートを選択します。

接続形態

「手動接続」

PPPoE(PPP)の接続 / 切断を手動で切り替えます。同画面最下部のボタンで「接続」、「切断」の操作を行ってください。

「常時接続」

本装置が起動すると自動的に PPPoE 接続を開始します。

「スケジューラ接続」(XR-540 のみ)

BR1 ポートでの接続をする時に選択できます。

RS232C 接続タイプ (XR-510)

RS232C/BR1 接続タイプ(XR-540)

PPPoE 接続では「通常」接続を選択します。

IP マスカレード

PPPoE 接続時に IP マスカレードを有効にするかどうかを選択します。

ステートフルパケットインスペクション

PPPoE 接続時に、ステートフルパケットインスペクション(SPI)を有効にするかどうかを選択します。SPI を有効にして「DROP したパケットの LOG を取得」にチェックを入れると、SPI が適用され破棄(DROP)したパケットの情報を syslog に出力します。SPI が有効のときだけ動作可能です。

ログの出力内容については、「第27章 補足：フィルタのログ出力内容について」をご覧ください。

デフォルトルートの設定

「有効」を選択すると、PPPoE 接続時に IP アドレスとともに ISP から通知されるデフォルトルートを自動的に設定します。「インタフェース設定」でデフォルトルートが設定されていても、PPPoE 接続で通知されるものに置き換えられます。

「無効」を選択すると、ISP から通知されるデフォルトルートを無視し、自動設定しません。「インタフェース設定」でデフォルトルートが設定されていれば、その設定がそのままデフォルトルートとして採用されます。

通常は「有効」設定にしておきます。

ICMP AddressMask Request

「応答する」にチェックを入れると、そのインタフェースにて受信した ICMP AddressMask Request (type=17) に対して、サブネットマスク値を設定した ICMP AddressMask Reply(type=18) を返送します。

最後に「設定の保存」ボタンをクリックして、設定完了です。

この後は画面最下部の「接続」「切断」ボタンで回線の接続を制御してください。「接続設定」を変更した場合は、回線を一度切断して再接続した際に変更が反映されます。

接続 IP 変更お知らせメール機能

IPアドレスを自動的に割り当てられる方式で PPPoE 接続する場合、接続のたびに割り当てられる IPアドレスが変わってしまうことがあります。この機能を使うと、IPアドレスが変わったときに、その IPアドレスを任意のメールアドレスにメールで通知することができるようになります。

本機能を設定する場合は、Web 設定画面「システム設定」 「メール送信機能の設定」をクリックして以下の画面で設定します。

< PPPoE お知らせメール送信 >

PPPoEお知らせメール送信	
お知らせメール送信	<input checked="" type="radio"/> 送信しない <input type="radio"/> 送信する
送信先メールアドレス	<input type="text"/>
送信元メールアドレス	<input type="text" value="admin@localhost"/>
件名	<input type="text" value="Changed IP/PPPoE"/>

設定方法については「[第37章 各種システム設定](#)」の「[メール送信機能の設定](#)」を参照してください。

第6章 PPPoE 設定

バックアップ回線接続設定

PPPoE 接続では、「バックアップ回線接続」設定ができます。

バックアップ回線

主回線がダウンしたときに、自動的に回線を切り替えて接続を維持しようとします。

ただし、NAT 設定やパケットフィルタ設定等は、主回線用の設定とは別に設定しなければなりません。

これにより、主回線接続時とバックアップ回線接続時とでセキュリティレベルを変更したり、回線品質にあった帯域制御などを個別に設定する、といったことができるようになります。

回線状態の確認は、ping を用います。

PPP/PPPoE 接続設定画面の「バックアップ回線使用時に設定して下さい」欄で設定します。

(画面は XR-540)

バックアップ回線の使用

バックアップ回線を利用する場合は「有効」を選択します。

接続先の選択

バックアップ回線接続で利用する接続先設定を選択します。

接続ポート

バックアップ回線で使用するインターフェースを選択します。

RS232C 接続タイプ (XR-510)

RS232C/BRI 接続タイプ (XR-540)

RS232C/BRI インタフェースを使ってバックアップ回線接続するときの接続タイプを選択します。

「通常」を選択すると常時接続となります。

「On-Demand 接続」を選択するとオンデマンド接続となります。オンデマンド接続における切断タイマーは「接続先設定」で設定します。

IP マスカレード

バックアップ回線接続時の IP マスカレードの動作を選択します。

バックアップ回線接続設定

ステートフルパケットインスペクション

PPPoE 接続時に、ステートフルパケットインスペクション(SPI)を有効にするかどうかを選択します。SPI を有効にして「DROP したパケットの LOG を取得」にチェックを入れると、SPI が適用され破棄(DROP)したパケットの情報を syslog に出力します。SPI が有効のときだけ動作可能です。ログの出力内容については、「**第27章 補足：フィルタのログ出力内容について**」をご覧ください。

ICMP AddressMask Request

「応答する」にチェックを入れると、そのインタフェースにて受信した ICMP AddressMask Request (type=17)に対して、サブネットマスク値を設定した ICMP AddressMask Reply(type=18)を返送します。

主回線接続確認のインターバル

主回線接続の確認ためにパケットを送出する間隔を設定します。

主回線の回線断の確認方法

主回線の回線断を確認する方法を選択します。「PING」は ping パケットにより、「IPSEC+PING」は IPSEC 上での ping により、回線の切断を確認します。

Ping 使用時の宛先アドレス

回線断の確認方法で「PING」「IPSEC+PING」を選択したときの、ping パケットの宛先 IP アドレスを設定します。ここから ping の Reply が帰ってこなかった場合に、バックアップ回線接続に切り替わります。

Ping 使用時の送信元アドレス

回線断の確認方法で「IPSEC+PING」を選択したときの、ping パケットの送信元 IP アドレスを設定できます。

Ping fail 時のリトライ回数

ping のリトライがないときに何回リトライするかを指定します。

Ping 使用時の device

ping を使用する際の、ping を発行する回線(インタフェース)を選択します。「その他」を選択して、インタフェース名を直接指定もできます。

<例> 主回線上の IPsec インタフェースは “ ipsec0 ” です。

IPSEC+Ping 使用時の IPSEC ポリシーの NO IPSEC+Ping で回線断を確認するときは必ず、使用する IPsec ポリシーの設定番号を指定します。IPsec 設定については「**第13章 IPsec 設定**」や IPsec 設定ガイドをご覧ください。

復旧時のバックアップ回線の強制切断

主回線の接続が復旧したときに、バックアップ回線を強制切断させるときに「する」を選択します。「しない」を選択すると、主回線の接続が復旧しても、バックアップ回線接続の設定に従ってバックアップ回線の接続を維持します。

最後に「設定の保存」ボタンをクリックして、設定完了です。

このほか、NAT 設定・パケットフィルタ設定・ルーティング設定など、バックアップ回線接続のための各種設定を別途行ってください。

バックアップ回線接続機能は、「接続設定」で「常時接続」に設定してある場合のみ有効です。また「接続設定」を変更した場合には、回線を一度切断して再接続した際に変更が反映されます。

接続お知らせメール機能

バックアップ回線で接続したときに、それを電子メールによって通知させることができます。

本機能を設定する場合は、Web 設定画面「システム設定」 「メール送信機能の設定」をクリックして以下の画面で設定します。

< PPPoE Backup 回線のお知らせメール送信 >

PPPoE Backup回線のお知らせメール送信	
お知らせメール送信	<input checked="" type="radio"/> 送信しない <input type="radio"/> 送信する
送信先メールアドレス	<input type="text"/>
送信元メールアドレス	admin@localhost
件名	Started Backup connection

設定方法については「第37章 各種システム設定」の「メール送信機能の設定」を参照してください。

第6章 PPPoE 設定

・ PPPoE 特殊オプション設定について

地域 IP 網での工事や不具合・ADSL 回線の不安定な状態によって、正常に PPPoE 接続が行えなくなることがあります。

これはユーザ側が PPPoE セッションが確立していないことを検知していても地域 IP 網側はそれを検知していないために、ユーザ側からの新規接続要求を受け入れることができない状態になっていることが原因です。

ここで PPPoE 特殊オプション機能を使うことにより、本装置が PPPoE セッションを確立していないことを検知し、強制的に PADT パケットを地域 IP 網側へ送信して、地域 IP 網側に PPPoE セッションの終了を通知します。

本装置から PADT パケットを送信することで地域 IP 網側の PPPoE セッション情報がクリアされ、PPPoE の再接続性を高めることができます。

PADT = PPPoE Active Discovery Terminate の略。PPPoE セッションが終了したことを示すパケットです。これにより、PADT を受信した側で該当する PPPoE セッションを終了させます。

PPPoE 特殊オプション設定

PPP/PPPoE 設定「接続設定」画面の最下部で設定します。

PPPoE 特殊オプション (全回線共通)	<input type="checkbox"/> 回線接続時に前回の PPPoE セッションの PADT を強制送 <input type="checkbox"/> 非接続 Session の IPv4 Packet 受信時に PADT を強制送 <input type="checkbox"/> 非接続 Session の LCP-EchoRequest 受信時に PADT を強制送
--------------------------	---

回線接続時に前回の PPPoE セッションの PADT を強制送する。

非接続 Session の IPv4 Packet 受信時に PADT を強制送する。

非接続 Session の LCP-EchoRequest 受信時に PADT を強制送する。

の動作について

本装置側が回線断と判断していても網側が回線断と判断していない状況下において、本装置側から強制的に PADT を送出してセッションの終了を網側に認識させます。その後、本装置側から再接続を行います。

、の動作について

本装置が LCP キープアラライブにより断を検知しても網側が断と判断していない状況下において、網側から

- ・ IPv4 パケット
- ・ LCP エコーリクエスト

のいずれかを本装置が受信すると、本装置が PADT を送出してセッションの終了を網側に認識させます。その後、本装置側から再接続を行います。

使用したい特殊オプションごとに、チェックボックスにチェックを付けてください。PPPoE 回線接続中に設定を変更したときは、PPPoE を再接続する必要があります。

地域 IP 網の工事後に PPPoE 接続ができなくなってしまふ事象を回避するためにも、PPPoE 特殊オプション機能を有効にした上で PPPoE 接続をしていただくことを推奨します。

第7章

ダイヤルアップ接続

第7章 ダイアルアップ接続

本装置とアナログモデム / TA の接続

本装置は、RS-232ポートを搭載しています。このポートにアナログモデムやターミナルアダプタを接続し、本装置のPPP接続機能を使うことでダイヤルアップ接続ができます。

アナログモデム / TA の接続

(XR-510 の場合)

1 XR-510 本体背面の「RS-232」ポートと製品付属の変換アダプタとを、ストレートタイプの LAN ケーブルで接続してください。

2 変換アダプタのコネクタを、アナログモデム / TA のシリアルポートに接続してください。モデム / TA のコネクタが 25 ピンタイプの場合は別途、変換コネクタをご用意ください。

3 全ての接続が完了しましたら、モデム / TA の電源を投入してください。

接続図

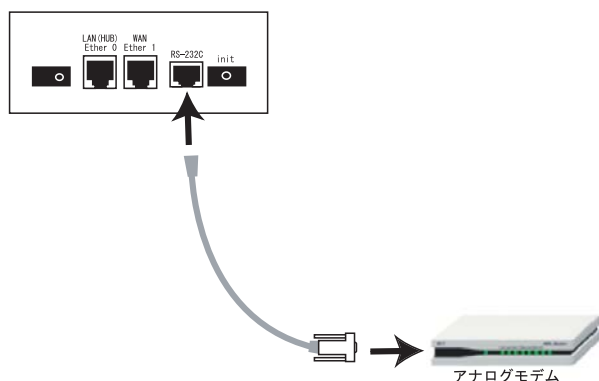

アナログモデム / TA のシリアル接続 (XR-540 の場合)

1 XR-540 の電源をオフにします。

2 XR-540 の「RS-232」ポートとモデム / TA のシリアルポートをシリアルケーブルで接続します。シリアルケーブルは別途ご用意ください。

3 全ての接続が完了しましたら、モデムの電源を投入してください。

接続図

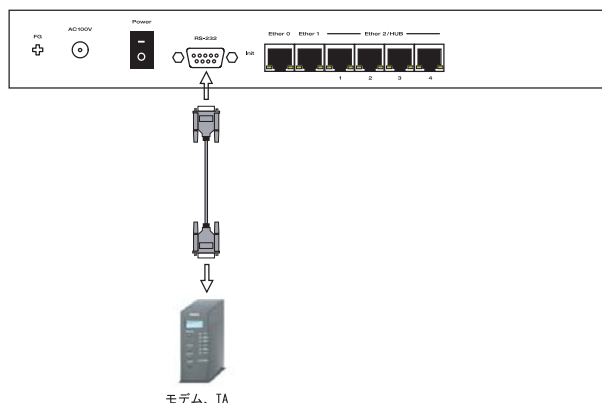

第7章 ダイヤルアップ接続

． BRI ポートと TA/DSU の接続 (XR-540 のみ)

外部の DSU を使う場合

- 1 XR-540 の電源をオフにします。
- 2 外部の DSU と本装置の「ISDN S/T Line」ポートを ISDN 回線ケーブルで接続します。ISDN ケーブルは別途ご用意ください。
- 3 本体背面の「TERM」スイッチを「On」側にします。
- 4 全ての接続が完了しましたら、モデムの電源を投入してください。

接続図

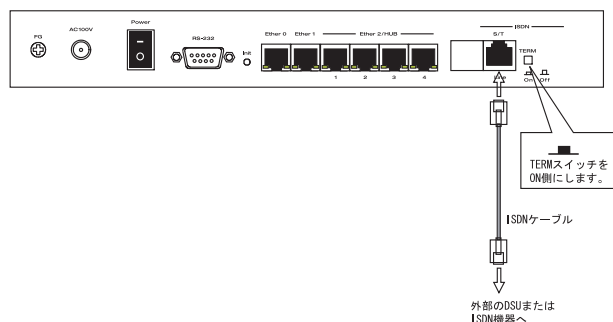

第7章 ダイアルアップ接続

接続先設定

PPP接続の接続先設定を行います。

Web設定画面「PPP/PPPoE設定」の画面上部にある「接続先設定1～5」のいずれかをクリックして接続先の設定を行います。

設定は5つまで保存しておくことができます。

PPP/PPPoE接続設定						
接続設定	接続先設定1	接続先設定2	接続先設定3	接続先設定4	接続先設定5	専用線設定
プロバイダ名	<input type="text"/>					
ユーザID	<input type="text"/>					
パスワード	<input type="password"/>					
DNSサーバ	<input type="radio"/> 割り当てられたDNSを使わない <input checked="" type="radio"/> プロバイダから自動割り当て <input type="radio"/> 手動で設定 プライマリ <input type="text"/> セカンダリ <input type="text"/>					
LCPキープアライブ	チェック間隔 <input type="text" value="30"/> 秒 3回確認出来なくなると回線を切断します 0秒を入力するとこの機能は無効になります					
Pingによる接続確認	<input checked="" type="radio"/> 使用しない <input type="radio"/> 使用する 使用するホスト <input type="text"/> 発行間隔は30秒固定、空欄の時はPtP-Gatewayに発行します					
UnNumbered-PPP回線使用時に設定できます						
IPアドレス	<input type="text"/> 回線接続時に割り付けるグローバルIPアドレスです					
PPPoE回線使用時に設定して下さい						
MSS設定	<input type="radio"/> 無効 <input checked="" type="radio"/> 有効(奨励) MSS値 <input type="text" value="0"/> Byte (有効時にMSS値が0又は空の場合は、MSS値を自動設定(Clamp MSS to MTU)します。最大値は1452。ADSLで接続中に変更したときは、セッションを切断後に再接続する必要があります。)					
BRJ/PPPシリアル回線使用時に設定して下さい						
電話番号	<input type="text"/>					
ダイヤルタイムアウト	<input type="text" value="60"/> 秒					
PPPシリアル回線使用時に設定して下さい						
シリアルDTE	<input type="radio"/> 9600 <input type="radio"/> 19200 <input type="radio"/> 38400 <input type="radio"/> 57600 <input checked="" type="radio"/> 115200 <input type="radio"/> 230400					
初期化用ATコマンド	<input type="text" value="ATQ0V1"/>					
回線種別	<input checked="" type="radio"/> 無指定 <input type="radio"/> トーン <input type="radio"/> パルス					
BRJ/PPPシリアル回線使用時に設定して下さい						
ON-DEMAND接続用切断タイマー	<input type="text" value="180"/> 秒					
マルチPPP/PPPoEセッション回線利用時に指定可能です						
ネットワーク	<input type="text"/> 接続するネットワークを指定して下さい					
ネットマスク	<input type="text"/> 上記のネットワークのネットマスクを指定して下さい					

設定の保存

(画面はXR-540)

プロバイダ名

接続するプロバイダ名を入力します。任意に入力できますが、「'」「(」「)」「|」「¥」等の特殊文字については使用できません。

ユーザID

プロバイダから指定されたユーザIDを入力してください。

パスワード

プロバイダから指定された接続パスワードを入力してください。

原則として「'」「(」「)」「|」「¥」等の特殊文字については使用できませんが、入力が必要な場合は該当文字の直前に「¥」を付けて入力してください。

<例> abc(def)g'h abc¥(def¥)g¥'h

DNSサーバ

特に指定のない場合は「プロバイダから自動割り当て」をチェックします。指定されている場合は「手動で設定」をチェックして、DNSサーバのアドレスを入力します。プロバイダからDNSアドレスを自動割り当てされてもそのアドレスを使わない場合は「割り当てられたDNSを使わない」をチェックします。この場合は、LAN側の各ホストにDNSサーバのアドレスをそれぞれ設定しておく必要があります。

LCPキープアライブ pingによる接続確認

IPアドレス

MSS設定

上記項目は、ダイアルアップ接続の場合は設定の必要はありません。

電話番号

アクセス先の電話番号を入力します。市外局番から入力してください。

第7章 ダイアルアップ接続

接続先設定

ダイアルタイムアウト
アクセス先にログインするときのタイムアウト時間を設定します。単位は秒です。

最後に「設定の保存」ボタンをクリックして、設定完了です。
設定はすぐに反映されます。

シリアルDTE
本装置とモデム /TA 間の DTE 速度を選択します。
工場出荷値は 115200bps です。

続いて PPP の接続設定を行います。

初期化用 AT コマンド
モデム /TA によっては、発信するとき初期化が必要なものもあります。その際のコマンドをここに入力します。

回線種別
回線のダイアル方法を選択します。

ON-DEMAND 接続用切断タイマー
PPP 接続設定の RS232C 接続タイプを On-Demand 接続にした場合の、自動切断タイマーを設定します。
ここで設定した時間を過ぎて無通信状態のときに、PPP 接続を切断します。

ネットワーク
ネットマスク

<例>

ネットワーク「172.26.0.0」

ネットマスク「255.255.0.0」

と指定すると、172.26.0.0/16 のネットワークにアクセスするときはマルチ接続を使ってアクセスするようになります。

別途「スタティックルート設定」でマルチ接続を使う経路を登録することもできます。

このどちらも設定しない場合はすべてのアクセスが、主接続を使うこととなります。

第7章 ダイアルアップ接続

ダイアルアップの接続と切断

接続先設定に続いて、ダイアルアップ接続のために接続設定を行います。

Web 設定画面「PPP/PPPoE 接続設定」を開き「接続設定」をクリックして、以下の画面から設定します。

PPP/PPPoE 接続設定

接続設定	接続先設定1	接続先設定2	接続先設定3	接続先設定4	接続先設定5	専用線設定
回線状態	回線は接続されていません					
接続先の選択	<input checked="" type="radio"/> 接続先1 <input type="radio"/> 接続先2 <input type="radio"/> 接続先3 <input type="radio"/> 接続先4 <input type="radio"/> 接続先5					
接続ポート	<input type="radio"/> Ether0 <input type="radio"/> Ether1 <input type="radio"/> Ether2 <input type="radio"/> BRI0/4K <input type="radio"/> BRI MF/20K <input type="radio"/> Leased Line/4K <input type="radio"/> Leased Line/20K <input type="radio"/> RS232C					
接続形態	<input checked="" type="radio"/> 手動接続 <input type="radio"/> 常時接続 <input type="radio"/> スケジューラ接続					
RS232C/BRI接続タイプ	<input checked="" type="radio"/> 通常 <input type="radio"/> On-Demand接続					
IP マスカレード	<input type="radio"/> 無効 <input checked="" type="radio"/> 有効					
ステートフルパケットインスペクション	<input type="radio"/> 無効 <input checked="" type="radio"/> 有効 <input type="checkbox"/> DROP したパケットのLOGを取得					
デフォルトルートの設定	<input type="radio"/> 無効 <input checked="" type="radio"/> 有効					
ICMP AddressMask Request	<input type="radio"/> 応答しない <input checked="" type="radio"/> 応答する					

(画面は XR-540)

接続設定

回線状態

現在の回線状態を表示します。

接続先の選択

どの接続先設定を使って接続するかを選択します。

接続ポート

どのポートを使って接続するかを選択します。
リモートアクセス接続では「RS232C」ポートを選択します。

接続形態

「手動接続」

リモートアクセスの接続/切断を手動で切り替えます。同画面最下部のボタンで「接続」、「切断」の操作を行ってください。

「常時接続」

本装置が起動すると自動的にリモートアクセス接続を開始します。

「スケジューラ接続」(XR-540 のみ)

BRI ポートでの接続をする時に選択できます。

RS232C 接続タイプ (XR-510)

RS232C/BRI 接続タイプ (XR-540)

「通常接続」接続形態設定にあわせて接続します。

「On-Demand 接続」を選択するとオンデマンド接続となります。オンデマンド接続における切断タイマーは「接続先設定」で設定します。

IP マスカレード

リモートアクセス接続時に IP マスカレードを有効にするかどうかを選択します。unnumbered 接続時以外は、「有効」を選択してください。

ステートフルパケットインスペクション

PPPoE 接続時に、ステートフルパケットインスペクション(SPI)を有効にするかどうかを選択します。SPI を有効にして「DROP したパケットの LOG を取得」にチェックを入れると、SPI が適用され破棄(DROP)したパケットの情報を syslog に出力します。SPI が有効のときだけ動作可能です。ログの出力内容については、「第27章 補足: フィルタのログ出力内容について」をご覧ください。

デフォルトルートの設定

「有効」を選択すると、リモートアクセス接続時に IP アドレスとともに ISP から通知されるデフォルトルートを自動的に設定します。「インタフェース設定」でデフォルトルートが設定されていても、リモートアクセス接続で通知されるものに置き換えられます。

「無効」を選択すると、ISP から通知されるデフォルトルートを無視し、自動設定しません。「インタフェース設定」でデフォルトルートが設定されていれば、その設定がそのままデフォルトルートとして採用されます。

通常は「有効」設定にしておきます。

ICMP AddressMask Request

「応答する」にチェックを入れると、そのインタフェースにて受信した ICMP AddressMask Request (type=17) に対して、サブネットマスク値を設定した ICMP AddressMask Reply (type=18) を返送します。

最後に「設定の保存」ボタンをクリックして、設定完了です。

この後は画面最下部の「接続」「切断」ボタンで回線の接続を制御してください。

「接続設定」を変更した場合は、回線を一度切断して再接続した際に変更が反映されます。

第7章 ダイアルアップ接続

・バックアップ回線接続

ダイアルアップ接続についても、PPPoE 接続と同様に、

- ・ PPPoE お知らせメール送信

および

- ・ バックアップ回線接続設定

が可能です。

設定方法については、

「**第6章 PPPoE 設定**」の各ページをご参照ください。

「II. PPPoE の接続設定と回線の遮断 / 切断」

「III. バックアップ回線接続設定」

第7章 ダイアルアップ接続

． 回線への自動発信の防止について

Windows OSはNetBIOSで利用する名前からアドレス情報を得るために、自動的にDNSサーバへ問い合わせをかけるようになっています。

そのため「On-Demand接続」機能を使っている場合には、ダイアルアップ回線に自動接続してしまう問題が起こります。

この意図しない発信を防止するために、本装置ではあらかじめ以下のフィルタリングを設定しています。

(入力フィルタ)

No.	インターフェース	方向	動作	プロトコル	送信元アドレス	送信元ポート	あて先アドレス	あて先ポート
1	eth0	パケット受信時	破棄	tcp				137:139
2	eth0	パケット受信時	破棄	udp				137:139
3	eth0	パケット受信時	破棄	tcp		137		
4	eth0	パケット受信時	破棄	udp		137		

(転送フィルタ)

No.	インターフェース	方向	動作	プロトコル	送信元アドレス	送信元ポート	あて先アドレス	あて先ポート
1	eth0	パケット受信時	破棄	tcp				137:139
2	eth0	パケット受信時	破棄	udp				137:139
3	eth0	パケット受信時	破棄	tcp		137		
4	eth0	パケット受信時	破棄	udp		137		

第 8 章

専用線接続
(XR-540 のみ)

第8章 専用線接続(XR-540 のみ)

. BRI ポートと TA/DSU の接続

XR-540 は、ISDN S/T 点ポート(BRI ポート)を搭載しています。このポートにターミナルアダプタを接続することによって、専用線接続を行うことができます。

外部の DSU を使う場合

- 1 XR-540 の電源をオフにします。
- 2 外部の DSU と本装置の「ISDN S/T Line」ポートを ISDN 回線ケーブルで接続します。ISDN ケーブルは別途ご用意ください。
- 3 本体背面の「TERM」スイッチを「On」側にします。
- 4 全ての接続が完了しましたら、モデムの電源を投入してください。

接続図

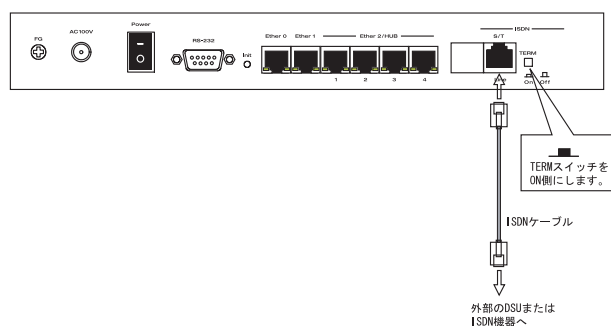

第8章 専用線接続(XR-540 のみ)

専用線設定

専用線設定を行います。以下の手順で設定してください。

Web 設定画面「PPP/PPPoE 設定」 「専用線設定」をクリックして接続先の設定を行います。

PPP/PPPoE 接続設定

接続設定 接続先設定1 接続先設定2 接続先設定3 接続先設定4 接続先設定5 専用線設定

プロバイダ名

専用線設定

本装置のIPアドレス

接続先のIPアドレス

設定の保存

プロバイダ名

接続するプロバイダ名を入力します。任意に入力できますが、「'」「()」「|」「¥」等の特殊文字については使用できません。

本装置の IP アドレス

プロバイダから指定された IP アドレスを入力してください。

接続先の IP アドレス

プロバイダから指定された IP アドレスを入力してください。

指定された IP アドレスがない場合は、「0.0.0.0」を入力してください。

最後に「設定の保存」ボタンをクリックして、設定完了です。

設定はすぐに反映されます。

続いて PPP/PPPoE 接続設定を行います。

第8章 専用線接続(XR-540のみ)

専用線の接続と切断

続いて、専用線の接続設定を行います。Web 設定画面「PPP/PPPoE 接続設定」「接続設定」をクリックして、以下の画面から設定します。

PPP/PPPoE 接続設定

接続設定	接続先設定1	接続先設定2	接続先設定3	接続先設定4	接続先設定5	専用線設定
回線状態	回線は接続されていません					
接続先の選択	<input checked="" type="radio"/> 接続先1 <input type="radio"/> 接続先2 <input type="radio"/> 接続先3 <input type="radio"/> 接続先4 <input type="radio"/> 接続先5					
接続ポート	<input type="radio"/> Ether0 <input type="radio"/> Ether1 <input type="radio"/> Ether2 <input type="radio"/> BR0/64K <input type="radio"/> BR1/MP/128K <input checked="" type="radio"/> Leased Line/64K <input type="radio"/> Leased Line/128K <input type="radio"/> RS232C					
接続形態	<input type="radio"/> 手動接続 <input checked="" type="radio"/> 常時接続 <input type="radio"/> スタブ接続					
RS232C/BR1接続タイプ	<input checked="" type="radio"/> 通常 <input type="radio"/> On-Demand接続					
IPマスカレード	<input type="radio"/> 無効 <input checked="" type="radio"/> 有効					
ステートフルパケットインスペクション	<input type="radio"/> 無効 <input checked="" type="radio"/> 有効 <input type="checkbox"/> DROPしたパケットのLOGを取得					
デフォルトルートの設定	<input type="radio"/> 無効 <input checked="" type="radio"/> 有効					
ICMP AddressMask Request	<input type="radio"/> 応答しない <input checked="" type="radio"/> 応答する					

接続設定

回線状態

現在の回線状態を表示します。

接続先の選択

専用線接続では、任意の接続先を選択してください(実際の接続先は、「専用線設定」の設定内容が反映されます)。

接続ポート

専用線接続では、「Leased Line(64K)」、または「Leased Line(128K)」を選択してください。

接続形態

専用線接続では「常時接続」を選択してください。

RS232C/BR1 接続タイプ

専用線接続では「通常」を選択してください。

IPマスカレード

専用線接続時に IP マスカレードを有効にするかどうかを選択します。

ステートフルパケットインスペクション専用線接続時に、ステートフルパケットインスペクション(SPI)を有効にするかどうかを選択します。SPI を有効にして「DROP したパケットの LOG を取得」にチェックを入れると、SPI が適用され破棄(DROP)したパケットの情報を syslog に出力します。SPI が有効のときだけ動作可能です。

ログの出力内容については、「第27章 補足: フィルタのログ出力内容について」をご覧ください。

デフォルトルートの設定

「有効」を選択すると、専用線接続時に ISP から通知されるデフォルトルートを自動的に設定します。「インタフェース設定」でデフォルトルートが設定されていても、専用線接続で通知されるものに置き換えられます。

「無効」を選択すると、ISP から通知されるデフォルトルートを無視し、自動設定しません。「インタフェース設定」でデフォルトルートが設定されていれば、その設定がそのままデフォルトルートとして採用されます。

通常は「有効」設定にしておきます。

ICMP AddressMask Request

「応答する」にチェックを入れると、そのインタフェースにて受信した ICMP AddressMask Request (type=17)に対して、サブネットマスク値を設定した ICMP AddressMask Reply(type=18)を返送します。

最後に「設定の保存」ボタンをクリックして、設定完了です。

この後は画面最下部の「接続」「切断」ボタンで回線の接続を制御してください。
「接続設定」を変更した場合は、回線を一度切断して再接続した際に変更が反映されます。

第9章

複数アカウント同時接続設定

第9章 複数アカウント同時接続設定

複数アカウント同時接続の設定

本装置は、同時に複数の PPPoE 接続を行うことができます。以下のような運用が可能です。

- ・NTT 東西が提供している B フレッツサービスで、インターネットとフレッツ・スクエアに同時に接続する(注)
- ・フレッツ ADSL での接続と、ISDN 接続(リモートアクセス)を同時に行う

(注)NTT 西日本の提供するフレッツスクエアはNTT 東日本提供のものとはネットワーク構造がことなるため、B フレッツとの同時接続運用はできません。

この接続形態は「マルチ PPPoE セッション」と呼ばれることもあります。

本装置のマルチ PPPoE セッション機能は、主回線 1 セッションと、マルチ接続 3 セッションの合計 4 セッションまでの同時接続をサポートしています。なお、以下の項目については主回線では設定できませんが、マルチ接続 (#2 ~ #4) では設定できませんので、ご注意ください。

- ・デフォルトルートとして指定する
- ・接続 IP アドレス変更のお知らせメールを送る
- ・バックアップ回線を指定する
- ・接続確認として、IPsec + PING を設定する

マルチ PPPoE セッションを利用する場合のルーティングは宛先ネットワークアドレスによって切り替えます。したがって、フレッツ・スクエアやフレッツ・オフィスのように特定の IP アドレス体系で提供されるサービスをインターネット接続と同時に利用する場合でも、アクセスする PC 側の設定を変更する必要はありません。

ただし、マルチリンクには対応していませんので、帯域を広げる目的で利用することはできません。また本装置のマルチ PPPoE セッション機能は、PPPoE で接続しているすべてのインタフェースがルーティングの対象となります。したがって、それぞれのインタフェースにステートフルパケットインスペクション、又はフィルタリング設定をしてください。

またマルチ接続側(主回線ではない側)は**フレッツスクエアのように閉じた空間を想定している**ので、工場出荷設定ではステートフルパケットインスペクションは無効となっています。必要に応じてステートフルパケットインスペクション等の設定をして使用してください。

この機能を利用する場合は以下のステップに従って設定してください。

STEP 1 主接続の接続先設定

1 つ目のプロバイダの接続設定を行います。ここで設定した接続を主接続とします。

Web 設定画面「PPP/PPPoE 設定」をクリックし、「接続先設定」のいずれかをクリックして設定します。詳しい設定方法は、「第6章 PPPoE 接続」または「第7章 ダイアルアップ接続」をご覧ください。

第9章 複数アカウント同時接続設定

複数アカウント同時接続の設定

STEP 2 マルチ接続用の接続先設定

マルチ接続(同時接続)用の接続先設定を行います。

Web 設定画面「PPP/PPPoE 設定」をクリックし、「接続先設定 1 ~ 5」のいずれかをクリックして設定します。設定方法については、「第6章 PPPoE 接続」をご参照ください。

さらに設定画面最下部にある下図の部分で、マルチ接続を使ってアクセスしたい先のネットワークアドレスとネットマスクを指定します。

マルチPPP/PPPoEセッション回線利用時に指定可能です	
ネットワーク	<input type="text"/> 接続するネットワークを指定して下さい
ネットマスク	<input type="text"/> 上記のネットワークのネットマスクを指定して下さい

ネットワーク
ネットマスク

<例>

ネットワーク「172.26.0.0」

ネットマスク「255.255.0.0」

と指定すると、172.26.0.0/16のネットワークにアクセスするときはマルチ接続を使ってアクセスするようになります。

別途「スタティックルート設定」でマルチ接続を使う経路を登録することもできます。

このどちらも設定しない場合はすべてのアクセスが、主接続を使うこととなります。

最後に「設定の保存」をクリックして接続先設定は完了です。

STEP 3 PPPoE 接続の設定

複数同時接続のための接続設定を行います。主接続とマルチ接続それぞれについて接続設定を行います。

「PPP/PPPoE 設定」「接続設定」を開きます。

[主接続用の接続設定]

以下の部分で設定します。

PPP/PPPoE接続設定						
接続設定	接続先設定1	接続先設定2	接続先設定3	接続先設定4	接続先設定5	回線種設定
回線状態	回線は接続されていません					
接続先の選択	<input checked="" type="radio"/> 接続先1 <input type="radio"/> 接続先2 <input type="radio"/> 接続先3 <input type="radio"/> 接続先4 <input type="radio"/> 接続先5					
接続ポート	<input type="radio"/> Ether0 <input checked="" type="radio"/> Ether1 <input type="radio"/> Ether2 <input type="radio"/> BRI(64K) <input type="radio"/> BRI MP(128K) <input type="radio"/> Leased Line(64K) <input type="radio"/> Leased Line(128K) <input type="radio"/> RS232C					
接続形態	<input checked="" type="radio"/> 手動接続 <input type="radio"/> 常時接続 <input type="radio"/> スケジュール接続					
RS232C/BRI接続タイプ	<input checked="" type="radio"/> 通常 <input type="radio"/> On-Demand接続					
IPマスカレード	<input type="radio"/> 無効 <input checked="" type="radio"/> 有効					
ステータフルバケットインスタレーション	<input type="radio"/> 無効 <input checked="" type="radio"/> 有効 <input type="checkbox"/> DROPしたパケットのLOGを取得					
デフォルトルートの設定	<input type="radio"/> 無効 <input checked="" type="radio"/> 有効					
DMP AddressMask Request	<input type="radio"/> 応答しない <input checked="" type="radio"/> 応答する					

(画面はXR-540)

接続先の選択

主接続用の設定を選択します。

接続ポート

主接続で使用する、本装置のインタフェースを選択します。

接続形態

常時接続の回線を利用する場合は通常、「常時接続」を選択します。

「手動接続」を選択した場合は、同画面最下部のボタンで「接続」、「切断」の操作を行ってください。

RS232C 接続タイプ (XR-510)

RS232C/BRI 接続タイプ (XR-540)

「通常接続」接続形態設定にあわせて接続します。

「On-Demand 接続」を選択するとオンデマンド接続となります。オンデマンド接続における切断タイマーは「接続先設定」で設定します。

IP マスカレード

通常は「有効」を選択します。

LAN 側をグローバル IP で運用している場合は「無効」を選択します。

第9章 複数アカウント同時接続設定

複数アカウント同時接続の設定

ステートフルパケットインスペクション
任意で選択します。SPI を有効にして「DROP したパケットの LOG を取得」にチェックを入れると、SPI が適用され破棄(DROP)したパケットの情報を syslog に出力します。SPI が有効のときだけ動作可能です。

ログの出力内容については、「第27章 補足：フィルタのログ出力内容について」をご覧ください。

デフォルトルートの設定
「有効」を選択します。

ICMP AddressMask Request
任意で選択します。

PPPoE お知らせメール送信
「システム設定」 「メール送信機能の設定」にある < PPPoE お知らせメール送信 > を任意で設定します。
設定方法については「第37章 各種システム設定」をご覧ください。

[マルチ接続用の設定]

続いてマルチ接続用の接続設定を行います。

マルチ PPP/PPPoEセッション 機能を利用する際は以下を設定して下さい	
マルチ接続 #2	<input checked="" type="radio"/> 無効 <input type="radio"/> 有効
接続先の選択	<input checked="" type="radio"/> 接続先1 <input type="radio"/> 接続先2 <input type="radio"/> 接続先3 <input type="radio"/> 接続先4 <input type="radio"/> 接続先5
接続ポート	<input type="radio"/> Ether0 <input type="radio"/> Ether1 <input type="radio"/> Ether2 <input type="radio"/> BR0/04K <input type="radio"/> BR1 MP/028K <input type="radio"/> Leased Line/4K <input type="radio"/> Leased Line/028K <input type="radio"/> RS232C
RS232C/BR接続タイプ	<input checked="" type="radio"/> 通常 <input type="radio"/> On-Demand接続
IPマスカレード	<input type="radio"/> 無効 <input type="radio"/> 有効
ステートフルパケットインスペクション	<input type="radio"/> 無効 <input type="radio"/> 有効 <input type="checkbox"/> DROP したパケットの LOG を取得
ICMP AddressMask Request	<input type="radio"/> 応答しない <input type="radio"/> 応答する
マルチ接続 #3	<input checked="" type="radio"/> 無効 <input type="radio"/> 有効
接続先の選択	<input checked="" type="radio"/> 接続先1 <input type="radio"/> 接続先2 <input type="radio"/> 接続先3 <input type="radio"/> 接続先4 <input type="radio"/> 接続先5
接続ポート	<input type="radio"/> Ether0 <input type="radio"/> Ether1 <input type="radio"/> Ether2 <input type="radio"/> BR0/04K <input type="radio"/> BR1 MP/028K <input type="radio"/> Leased Line/4K <input type="radio"/> Leased Line/028K <input type="radio"/> RS232C
RS232C/BR接続タイプ	<input checked="" type="radio"/> 通常 <input type="radio"/> On-Demand接続
IPマスカレード	<input type="radio"/> 無効 <input type="radio"/> 有効
ステートフルパケットインスペクション	<input type="radio"/> 無効 <input type="radio"/> 有効 <input type="checkbox"/> DROP したパケットの LOG を取得
ICMP AddressMask Request	<input type="radio"/> 応答しない <input type="radio"/> 応答する
マルチ接続 #4	<input checked="" type="radio"/> 無効 <input type="radio"/> 有効
接続先の選択	<input checked="" type="radio"/> 接続先1 <input type="radio"/> 接続先2 <input type="radio"/> 接続先3 <input type="radio"/> 接続先4 <input type="radio"/> 接続先5
接続ポート	<input type="radio"/> Ether0 <input type="radio"/> Ether1 <input type="radio"/> Ether2 <input type="radio"/> BR0/04K <input type="radio"/> BR1 MP/028K <input type="radio"/> Leased Line/4K <input type="radio"/> Leased Line/028K <input type="radio"/> RS232C
RS232C/BR接続タイプ	<input checked="" type="radio"/> 通常 <input type="radio"/> On-Demand接続
IPマスカレード	<input type="radio"/> 無効 <input type="radio"/> 有効
ステートフルパケットインスペクション	<input type="radio"/> 無効 <input type="radio"/> 有効 <input type="checkbox"/> DROP したパケットの LOG を取得
ICMP AddressMask Request	<input type="radio"/> 応答しない <input type="radio"/> 応答する

(画面は XR-540)

マルチ接続 #2 ~ #4

マルチ PPPoE セッション用の回線として使うものに「有効」を選択します。

接続先の選択

マルチ接続用の接続先設定を選択します。

接続ポート

マルチ接続で使用する、本装置のインタフェースを選択します。B フレッツ回線で複数の同時接続を行う場合は、主接続の設定と同じインタフェースを選択します。

RS232C 接続タイプ (XR-510)

RS232C/BR1 接続タイプ (XR-540)

「通常接続」接続形態設定にあわせて接続します。

「On-Demand 接続」を選択するとオンデマンド接続となります。オンデマンド接続における切断タイマーは「接続先設定」で設定します。

IP マスカレード

通常は「有効」を選択します。

LAN 側をグローバル IP で運用している場合は「無効」を選択します。

ステートフルパケットインスペクション

任意で選択します。

SPI を有効にして「DROP したパケットの LOG を取得」にチェックを入れると、SPI が適用され破棄(DROP)したパケットの情報を syslog に出力します。SPI が有効のときだけ動作可能です。

ログの出力内容については、「第27章 補足：フィルタのログ出力内容について」をご覧ください。

ICMP AddressMask Request

任意で選択します。

マルチ接続設定は3つまで設定可能です。最大4セッションの同時接続が可能です。

複数アカウント同時接続の設定

STEP 4 PPPoE 接続の開始

すべて設定した後、「接続」をクリックして PPPoE 接続を開始します。

PPPoE の接続状態は、接続設定画面上部の「回線状態」に赤文字で表示されます。

接続に成功した場合:

主回線で接続しています。

マルチセッション回線1で接続しています。

接続できていない場合:

主回線で接続を試みています。

マルチセッション回線1で接続を試みています。

などと表示されます。

PPPoE 接続に成功したあとは、STEP 2 の設定、「スタティックルート設定」もしくは「ソースルート設定」にしたがって接続を振り分けられてアクセスできます。

複数アカウント同時接続時の注意点

通常の ISP とフレッツスクエアへの同時接続をするには、本装置の「DNS キャッシュ機能」を「有効」にし、各 PC の DNS サーバ設定を本装置の IP アドレスに設定してください。

本装置に名前解決要求をリレーさせないと、同時接続ができません。

第 10 章

各種サービスの設定

第10章 各種サービスの設定

各種サービス設定

Web 設定画面「各種サービスの設定」をクリックすると、以下の画面が表示されます。

サービスの起動・停止・設定

現在のサービス稼働状況を反映しています
各種設定はサービス項目名をクリックして下さい

DNSキャッシュ	<input checked="" type="radio"/> 停止 <input type="radio"/> 起動	停止中	動作変更
DHCP(Relay)サーバ	<input type="radio"/> 停止 <input checked="" type="radio"/> 起動	動作中	動作変更
IPsecサーバ	<input checked="" type="radio"/> 停止 <input type="radio"/> 起動	停止中	動作変更
UPnPサービス	<input checked="" type="radio"/> 停止 <input type="radio"/> 起動	停止中	動作変更
ダイナミックルーティング	起動停止はダイナミックルーティングの設定から行って下さい	停止中	
L2TPv3	<input checked="" type="radio"/> 停止 <input type="radio"/> 起動	停止中	動作変更
SYSLOGサービス	<input type="radio"/> 停止 <input checked="" type="radio"/> 起動	動作中	動作変更
攻撃検出サービス	<input checked="" type="radio"/> 停止 <input type="radio"/> 起動	停止中	動作変更
SNMPサービス	<input checked="" type="radio"/> 停止 <input type="radio"/> 起動	停止中	動作変更
NTPサービス	<input checked="" type="radio"/> 停止 <input type="radio"/> 起動	停止中	動作変更
VRRPサービス	<input checked="" type="radio"/> 停止 <input type="radio"/> 起動	停止中	動作変更
アクセスサーバ	起動停止はアクセスサーバの設定から行って下さい	停止中	

動作変更

ここでは

- ・各種サービスの設定
- ・各種サービスの起動と停止
- ・サービスの稼働状況の確認

を行います。

サービスの設定

それぞれのサービスの設定を行うには、画面中の各サービス名をクリックしてください。そのサービスの設定画面が表示されます。

それぞれの設定方法については、以下のページを参照してください。

DNS リレー / キャッシュ機能

DHCP サーバ / リレー機能

IPsec 機能

UPnP 機能

ダイナミックルーティング

L2TPv3 機能

SYSLOG 機能

攻撃検出機能

SNMP エージェント機能

NTP サービス

VRRP 機能

アクセスサーバ機能

サービスの起動と停止

それぞれのサービスを起動・停止するときは、それぞれのサービス項目で、「停止」か「起動」を選択して「動作変更」ボタンをクリックすることで、サービスの稼働状態が変更されます。

また、サービスの稼働状態は、各項目の右側に表示されます。

第 11 章

DNS リレー / キャッシュ機能

DNS リレー / キャッシュ機能の設定

DNS リレー機能

本装置では LAN 内の各ホストの DNS サーバを本装置に指定して、ISP から指定された DNS サーバや任意の DNS サーバへリレーすることができます。

DNS リレー機能を使う場合は、各種サービス設定画面の「DNS キャッシュ」を起動させてください。

任意の DNS を指定する場合は、Web 設定画面「各種サービスの設定」 「DNS キャッシュ」をクリックして以下の画面で設定します。

DNSキャッシュの設定

プライマリ DNS IPアドレス	<input type="text"/>
セカンダリ DNS IPアドレス	<input type="text"/>
root server	<input type="radio"/> 使用する <input type="radio"/> 使用しない
タイムアウト	<input type="text"/> 秒

プライマリ DNS IPアドレス

セカンダリ DNS IPアドレス

任意の DNS サーバの IP アドレスを入力してください。ISP から指定された DNS サーバへリレーする場合は本設定の必要はありません。

root server

上記プライマリ DNS IPアドレス、セカンダリ DNS IPアドレスで設定した DNS サーバへの問い合わせに失敗した場合や、DNS サーバの指定が無い場合に、ルートサーバへの問い合わせを行うかどうかを指定します。

タイムアウト

DNS サーバへの問い合わせが無応答の場合のタイムアウトを設定します。

5-30 秒で設定できます。初期設定は 30 秒です。

使用環境によっては、DNS キャッシュのタイムアウトよりもブラウザなどのアプリケーションのタイムアウトが早く発生する場合があります。

この場合は、DNS キャッシュのタイムアウトを調整してください。

設定後に「設定の保存」をクリックして設定完了です。

設定はすぐに反映されます。

DNS キャッシュ機能

また「DNS キャッシュ」を起動した場合、本装置がリレーして名前解決された情報は、自動的にキャッシュされます。

第 12 章

DHCP サーバ / リレー機能

第 12 章 DHCP サーバ / リレー機能

. DHCP 関連機能について

本装置は、以下の 4 つの DHCP 関連機能を搭載しています。

DHCP クライアント機能

本装置のインターネット / WAN 側ポートは DHCP クライアントとすることができますので、IP アドレスの自動割り当てを行う CATV インターネット接続サービスで利用できます。

また既存 LAN に仮設 LAN を接続したい場合などに、本装置の IP アドレスを決めなくても既存 LAN から IP アドレスを自動的に取得でき、LAN 同士の接続が容易に可能となります。

DHCP クライアント機能の設定は「第 5 章 インターフェイス設定」を参照してください。

DHCP サーバ機能 (VLAN 対応)

本装置のインタフェースは DHCP サーバとすることができますので、LAN 側のコンピュータに自動的に IP アドレス等の設定を行えます。また、VLAN ごとに DHCP サーバ機能の設定を行うこともできます。

IP アドレスの固定割り当て

DHCP サーバ機能では通常、使用されていない IP アドレスを順に割り当てる仕組みになっていますので、DHCP クライアントの IP アドレスは変動することがあります。しかし固定割り当ての設定をすることで、DHCP クライアントの MAC アドレス毎に常に同じ IP アドレスを割り当てることができます。

DHCP リレー機能

DHCP サーバと DHCP クライアントは通常、同じネットワークにないと通信できません。しかし本装置の DHCP リレー機能を使うことで、異なるネットワークにある DHCP サーバを利用できるようになります(本装置が DHCP クライアントからの要求と DHCP サーバからの応答を中継します)。

DHCP リレー機能は NAT 機能を利用している場合の利用はできません。

第 12 章 DHCP サーバ / リレー機能

. DHCP 設定

DHCP サーバ / リレー機能の設定を行います。

Web 設定画面「各種サービスの設定」 「DHCP (Relay)サーバ」をクリックして、以下の画面で設定を行います。

The screenshot shows the 'DHCP Server Setting' (DHCPサーバ設定) page. It has a breadcrumb trail: DHCP設定 > DHCPサーバ設定 > DHCP IPアドレス固定群付け設定. The main content area is titled 'サーバの選択' (Server Selection) and contains two radio buttons: 'DHCPサーバを使用する' (selected) and 'DHCPリレーを使用する'. Below this is a section for 'DHCPリレーサーバ使用時に設定して下さい' (Please set when using DHCP relay server) with a text input field for '上位DHCPサーバのIPアドレス' (Upper DHCP server IP address). At the bottom, there is a 'DHCP relay over XXX' section with two radio buttons: '使用しない' (selected) and '使用する'. A note below states: 'XXX: PPPoE/IPsec/IPsec over PPPoEでDHCP Relayをする場合、「使用する」に設定して下さい'. At the very bottom are three buttons: 'リセット' (Reset), '設定' (Apply), and '戻る' (Back).

[DHCP 設定]

サーバの選択

DHCP サーバ機能 /DHCP リレー機能のどちらを使うかを選択します。サーバ機能とリレー機能を同時に使用することはできません。

上位 DHCP サーバの IP アドレス

上記「サーバの選択」で「DHCP リレーを使用する」を選択した場合に、上位の DHCP サーバの IP アドレスを指定します。
複数のサーバを登録するときは、IP アドレスごとに改行して設定します。

DHCP relay over xxx

上記「サーバの選択」で「DHCP リレーを使用する」を選択した場合に設定を行います。PPPoE・IPsec・PPPoE 接続時の IPsec 上で DHCP リレー機能を利用する場合は「使用する」を選択します。

最後に「設定」をクリックして完了です。

第12章 DHCP サーバ / リレー機能

. DHCP サーバ設定

DHCP サーバ機能を使用する場合は、Web 設定画面の「DHCP サーバ設定」をクリックし、以下の画面で設定を行います。

DHCPサーバ設定

[DHCP設定](#) DHCPサーバ設定 [DHCP IPアドレス固定割り付け設定](#)

[DHCP サーバ設定]

[DHCP アドレスリース情報](#)

No.	設定	インタフェース	ネットワーク	サブネットマスク	ブロードキャスト	リース開始アドレス	リース終了アドレス	ルータアドレス	標準リース時間	最大リース時間	編集	削除
1	YES	eth0	192.168.0.0	255.255.255.0	192.168.0.255	192.168.0.10	192.168.0.100	192.168.0.254	600	7200	編集	<input type="checkbox"/>

[リセット](#) [追加](#) [削除](#) [戻る](#)

現在の DHCP サーバ設定の一覧が表示されます。「DHCP アドレスリース情報」をクリックすると、現在のリース情報を確認できます。

DHCP サーバ設定の追加・編集

「編集」または「追加」ボタンをクリックして、以下の画面を開きます。

使用する	<input type="checkbox"/>
インタフェース	<input type="text"/>
ネットワーク	<input type="text"/>
サブネットマスク	<input type="text"/>
ブロードキャスト	<input type="text"/>
リース開始アドレス	<input type="text"/>
リース終了アドレス	<input type="text"/>
ルータアドレス	<input type="text"/>
ドメイン名	<input type="text"/>
プライマリDNS	<input type="text"/>
セカンダリDNS	<input type="text"/>
標準リース時間	<input type="text"/>
最大リース時間	<input type="text"/>
プライマリWINSサーバ	<input type="text"/>
セカンダリWINSサーバ	<input type="text"/>
スコープID	<input type="text"/>

[リセット](#) [設定](#) [戻る](#)

使用する

この設定を DHCP サーバ機能に反映させる場合は、チェックを入れます。

インタフェース

DHCP サーバを動作させるインタフェースを指定します。

指定可能なインタフェースは、Ethernet・VLANの各インタフェースです。インタフェース名については「[付録A インタフェース名一覧](#)」をご覧ください。

設定を旧バージョンのファームウェアから引き継ぐ場合に、本装置がインタフェースの特定が出来ず DHCP サービスを起動できないことがあります。その場合には、インタフェース名の手動設定が必要です。

ネットワーク

DHCP サーバを動作させるネットワーク空間のアドレスを指定します。

サブネットマスク

DHCP サーバを動作させるネットワーク空間のサブネットマスクを指定します。

ブロードキャスト

DHCP サーバを動作させるネットワーク空間のブロードキャストアドレスを指定します。

リース開始アドレス

リース終了アドレス

DHCP クライアントに割り当てる最初と最後の IP アドレスを指定します。両項目で設定した範囲の IP アドレスが、DHCP クライアントに割り当てられません。

第 12 章 DHCP サーバ / リレー機能

DHCP サーバ設定

ルータアドレス

DHCPクライアントのデフォルトゲートウェイとなるアドレスを入力してください。通常は、本装置のインタフェースの IP アドレスを指定します。

ドメイン名

DHCPクライアントに割り当てるドメイン名を指定します（任意で指定）。

プライマリ DNS

セカンダリ DNS

DHCPクライアントに割り当てる DNS サーバアドレスを指定します（任意で指定）。

標準リース時間

DHCPクライアントに IP アドレスを割り当てる時間を指定します。（単位：秒）

初期設定では 600 秒です。

1 秒から 999999 秒まで設定できます。

最大リース時間

DHCPクライアントが割り当て時間を要求した時の最大割り当て時間を指定します。（単位：秒）

初期設定は 7200 秒です。

「標準リース時間」 + 1 秒から 999999 秒までの間で設定してください。

プライマリ WINS サーバ

セカンダリ WINS サーバ

DHCPクライアントに割り当てる WINS サーバの IP アドレスを指定します。

スコープ ID

NetBIOS スコープ ID を配布できます。TCP/IP を介して NetBIOS を実行しているコンピュータでは、同じ NetBIOS スコープ ID を使用するほかのコンピュータとのみ NetBIOS 情報を交換することができます。

入力後、「設定」をクリックして設定完了です。設定を変更した場合はサービスの再起動が必要です。

DHCP サーバ設定の削除

DHCP サーバ設定の一覧画面で、一番右側の“削除”の空欄にチェックを入れ「削除」ボタンをクリックします。

DHCP リレー機能について

本装置を DHCP リレー先の DHCP サーバとして運用するときは、リレー元のネットワーク向けサブネット設定とともに、本装置直下に接続された LAN に対して有効なサブネット設定を行う必要があります（DHCP サーバとして動作させるためには、最低 1 つの、有効なサブネット設定が必要です）。

第12章 DHCP サーバ / リレー機能

. DHCP IP アドレス固定割り付け設定

DHCP サーバ機能で固定 IP アドレスを割り当てる場合の設定を行います。

Web 設定画面の「DHCP IP アドレス固定割り付け設定」をクリックし、以下の画面を開きます。

No.	MACアドレス	IPアドレス	削除
1	<input type="text"/>	<input type="text"/>	<input type="checkbox"/>
2	<input type="text"/>	<input type="text"/>	<input type="checkbox"/>
3	<input type="text"/>	<input type="text"/>	<input type="checkbox"/>
4	<input type="text"/>	<input type="text"/>	<input type="checkbox"/>
5	<input type="text"/>	<input type="text"/>	<input type="checkbox"/>
6	<input type="text"/>	<input type="text"/>	<input type="checkbox"/>
7	<input type="text"/>	<input type="text"/>	<input type="checkbox"/>
8	<input type="text"/>	<input type="text"/>	<input type="checkbox"/>
9	<input type="text"/>	<input type="text"/>	<input type="checkbox"/>
10	<input type="text"/>	<input type="text"/>	<input type="checkbox"/>
11	<input type="text"/>	<input type="text"/>	<input type="checkbox"/>
12	<input type="text"/>	<input type="text"/>	<input type="checkbox"/>
13	<input type="text"/>	<input type="text"/>	<input type="checkbox"/>
14	<input type="text"/>	<input type="text"/>	<input type="checkbox"/>
15	<input type="text"/>	<input type="text"/>	<input type="checkbox"/>
16	<input type="text"/>	<input type="text"/>	<input type="checkbox"/>

[DHCP IP アドレス固定割り付け設定]

MAC アドレス

コンピュータに装着されている LAN ボードなどの MAC アドレスを入力します。

<入力例> **00:80:6d:49:ff:ff**

IP アドレス

割り当てる IP アドレスを指定します。

入力後、「設定」をクリックして設定完了です。
設定を有効にするにはサービスの再起動が必要です。

DHCP IP アドレス固定割り付け設定の削除

設定画面右側の「削除」欄にチェックを入れて「設定」ボタンをクリックします。

IP アドレス固定割り当て時の DHCP サーバ設定について

DHCP サーバ機能で IP アドレス固定割り付け設定のみを使用する場合でも、DHCP サーバ設定は必要です。

第 13 章

IPsec 機能

・本装置のIPsec機能について

鍵交換について

IKEを使用しています。IKEフェーズ1ではメインモード、アグレッシブモードの両方をサポートしています。フェーズ2ではクイックモードをサポートしています。

固定IPアドレス同士の接続はメインモード、固定IPアドレスと動的IPアドレスの接続はアグレッシブモードで設定してください。

認証方式について

本装置では「共通鍵方式」「RSA公開鍵方式」「X.509」による認証に対応しています。

ただしアグレッシブモードは「共通鍵方式」にのみ対応、「X.509」はメインモードにのみ対応しています。

暗号化アルゴリズム

シングルDESとトリプルDES、AES128bitをサポートしています。暗号化処理はハードウェア処理で行います。

ハッシュアルゴリズム

SHA1とMD-5を使用しています。

認証ヘッダ

本装置はESPの認証機能を利用していますので、AHでの認証は行っていません。

DH鍵共有アルゴリズムで使用するグループgroup1、group2、group5をサポートしています。

IPsec使用時の通信可能対地数

XR-510は64拠点までIPsec接続が可能です。XR-540は最大128拠点とIPsecトンネルを構築できます。またVPN接続できるLAN/ホストは最大128となります。

IPsecとインターネット接続

IPsec通信を行っている場合でも、その設定以外のネットワークへは、通常通りインターネットアクセスが可能です。

NATトラバーサルに対応

XR同士の場合、NAT内のプライベートアドレス環境においてもIPsec接続を行うことができます。

他の機器との接続実績について

以下のルータとの接続を確認しています。

- ・FutureNet XRシリーズ
- ・FutureNet XR VPN Clinet(SSH Sentinel)
- ・Linuxサーバ(FreeS/WAN)

IPsec 設定の流れ

PreShared(共通鍵)方式での IPsec 通信

STEP 1 共通鍵の決定

IPsec 通信を行うホスト同士の認証と、データの暗号化・復号化で使う共通秘密鍵の生成に必要な鍵を任意で決定します。IPsec 通信を行う双方で共通の鍵を使います。半角英数字であればどんな文字列でもかまいません。

STEP 2 共通鍵の交換

決定した共通鍵は、第三者に知られないように十分注意して交換してください。共通鍵が第三者に渡ると、その鍵を利用して不正な IPsec 接続が確立されるおそれがあります。

STEP 3 本装置側の設定

自分側の本装置の設定を行います。

STEP 4 IKE/ISAKMP ポリシーの設定

データの暗号化と復号に必要な共通の秘密鍵を交換するための IKE/ISAKMP ポリシー設定を行います。ここで共通鍵の設定、IKE の動作設定、相手側の IPsec ゲートウェイの設定や IKE の有効期間の設定を行います。

STEP 5 IPsec ポリシー設定

IPsec 通信を行う相手側セグメントの設定を行います。このとき、どの IKE 設定を使用するかを指定します。

STEP 6 IPsec の起動

本装置の IPsec 機能を起動します。

STEP 7 IPsec 接続の確認

IPsec 起動後に、正常に IPsec 通信ができるかどうかを確認します。「情報表示」画面でのインタフェースとルーティングテーブル、ログで確認します。

RSA(公開鍵)方式での IPsec 通信

STEP 1 公開鍵・暗号鍵の生成

IPsec 通信を行うホスト同士の認証とデータの暗号化に必要な公開鍵と、復号化に必要な秘密鍵を生成します。公開鍵は IPsec の通信相手に渡しておきます。鍵の長さを指定するだけで、自動的に生成されます。

STEP 2 公開鍵の交換

鍵を生成すると、設定画面上では公開鍵が表示されます。この鍵を IPsec 通信を行う相手側に通知してください。また同様に、相手側が生成した公開鍵を入手してください。公開鍵は第三者に知られても問題ありません。

STEP 3 本装置側の設定

自分側の XR の設定を行います。

STEP 4 IKE/ISAKMP ポリシーの設定

データの暗号化と復号に必要な共通の秘密鍵を交換するための IKE/ISAKMP ポリシーの設定を行います。ここで公開鍵の設定、IKE の動作設定、相手側の IPsec ゲートウェイの設定や IKE の有効期間の設定を行います。

STEP 5 IPsec ポリシー設定

IPsec 通信を行う相手側セグメントの設定を行います。このとき、どの IKE 設定を使用するかを指定します。

STEP 6 IPsec の起動

本装置の IPsec 機能を起動します。

STEP 7 IPsec 接続の確認

IPsec 起動後に、正常に IPsec 通信ができるかどうかを確認します。「情報表示」画面でのインタフェースとルーティングテーブル、ログで確認します。

STEP 0 設定画面を開く

- 1 Web 設定画面にログインします。
- 2 「各種サービスの設定」 「IPsec サーバ」をクリックして、以下の画面から設定します。

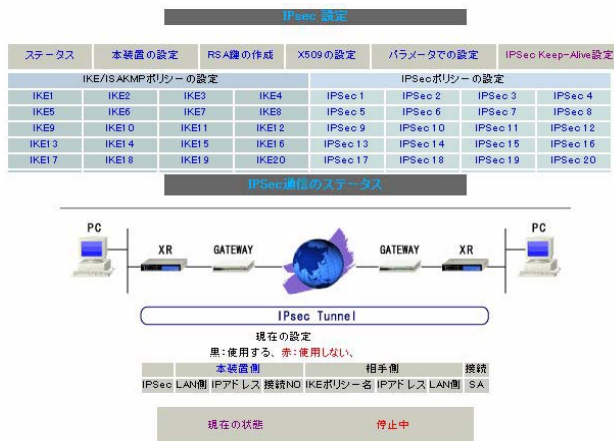

(画面は表示例です)

- ・ステータスの確認
- ・本装置の設定
- ・RSA 鍵の作成
- ・X.509 の設定
- ・パラメータでの設定
- ・IPsec Keep-Alive 設定
- ・IKE/ISAKMP ポリシーの設定
- ・IPsec ポリシーの設定

IPsec に関する設定・確認は、全てこの設定画面から行えます。

STEP 1,2 鍵の作成・交換

RSA 公開鍵方式を用いて IPsec 通信を行う場合は、最初に鍵を自動生成します。

PSK 共通鍵方式を用いて IPsec 通信を行う場合は、「鍵の作成」は不要です。相手側と任意で共通鍵を決定し、交換しておきます。

- 1 IPsec 設定画面上部の「RSA 鍵の作成」をクリックして、以下の画面を開きます。

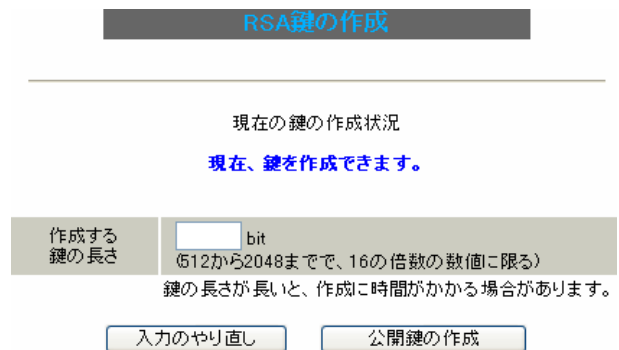

- 2 作成する鍵の長さを指定して「公開鍵の作成」をクリックします。
鍵の長さは512bit から2048bitまでで、16の倍数となる数値が指定可能です。
現在の鍵の作成状況が「鍵を作成できます」の表示の時に限り、作成可能です。

- 3 鍵を生成します。「鍵を作成しました。」のメッセージが表示されると、鍵の生成が完了です。生成した鍵は、後述する「本装置側の設定」に自動的に反映されます。またこの鍵は公開鍵となりますので、相手側にも通知してください。

IPsec設定

STEP 3 本装置側の設定を行う

IPsec設定画面上部の「本装置の設定」をクリックして設定します。

[本装置の設定]

「本装置の設定」をクリックします。

本装置の設定

本装置側の設定1
本装置側の設定5
本装置側の設定2
本装置側の設定6
本装置側の設定3
本装置側の設定7
本装置側の設定4
本装置側の設定8

MTU、MSSの設定	
主回線使用時のipsecインターフェイスの設定	MTU値 <input type="text" value="1500"/> MSS設定 <input checked="" type="radio"/> 無効 <input type="radio"/> 有効 MSS値 <input type="text"/> Byte
マルチ#2回線使用時のipsecインターフェイスの設定	MTU値 <input type="text" value="1500"/> MSS設定 <input checked="" type="radio"/> 無効 <input type="radio"/> 有効 MSS値 <input type="text"/> Byte
マルチ#3回線使用時のipsecインターフェイスの設定	MTU値 <input type="text" value="1500"/> MSS設定 <input checked="" type="radio"/> 無効 <input type="radio"/> 有効 MSS値 <input type="text"/> Byte
マルチ#4回線使用時のipsecインターフェイスの設定	MTU値 <input type="text" value="1500"/> MSS設定 <input checked="" type="radio"/> 無効 <input type="radio"/> 有効 MSS値 <input type="text"/> Byte
バックアップ回線使用時のipsecインターフェイスの設定	MTU値 <input type="text" value="1500"/> MSS設定 <input checked="" type="radio"/> 無効 <input type="radio"/> 有効 MSS値 <input type="text"/> Byte
Ether 0ポート使用時のipsecインターフェイスの設定	MTU値 <input type="text" value="1500"/> MSS設定 <input checked="" type="radio"/> 無効 <input type="radio"/> 有効 MSS値 <input type="text"/> Byte
Ether 1ポート使用時のipsecインターフェイスの設定	MTU値 <input type="text" value="1500"/> MSS設定 <input checked="" type="radio"/> 無効 <input type="radio"/> 有効 MSS値 <input type="text"/> Byte
Ether 2ポート使用時のipsecインターフェイスの設定	MTU値 <input type="text" value="1500"/> MSS設定 <input checked="" type="radio"/> 無効 <input type="radio"/> 有効 MSS値 <input type="text"/> Byte
NAT Traversalの設定	
NAT Traversal	<input type="radio"/> 使用する <input checked="" type="radio"/> 使用しない
Virtual Private設定	<input type="text"/>
Virtual Private設定2	<input type="text"/>
Virtual Private設定3	<input type="text"/>
Virtual Private設定4	<input type="text"/>
鍵の表示	
本装置のRSA鍵 (PSKを使用する場合は 必要ありません)	<input type="text"/>

(画面はXR-540)

MTU、MSS の設定

IPsec 接続時のMTU/MSS 値を設定します。各インタフェースごとに設定できます。指定可能な範囲は、MTU：68-1500、MSS：1-1460です。

NAT Traversal の設定

NATトラバーサル機能を使うことで、NAT内のネットワークでもIPsec通信を行えるようになります。

「NAT Traversal」

NATトラバーサル機能を使うかどうかを選択します。下記のいずれの場合も「使用する」を選択してください。

- ・本装置がNAT内のIPsecクライアントの場合
- ・本装置がNAT外のIPsecサーバの場合

「Virtual Private設定」

接続相手のNAT内クライアントが属しているネットワークと同じネットワークアドレスを入力します。以下のような書式で入力してください。

%v4:<ネットワーク>/<マスクビット値>

<設定例> %v4:192.168.0.0/24

本装置がNATの外側のIPsecサーバとして動作する場合に設定します。最大4箇所までのNAT環境の接続先ネットワークを設定できます。

本装置がNAT背後のIPsecクライアントとして動作する場合は空欄のままにします。

鍵の表示

RSA鍵の作成を行った場合ここに、作成した本装置のRSA公開鍵が表示されます。PSK方式やX.509電子証明を使う場合はなにも表示されません。

最後に「設定の保存」をクリックして設定完了です。

【本装置側の設定】

「本装置側の設定 1 ~ 8」のいずれかをクリックします。ここで本装置自身の IP アドレスやインターフェース ID を設定します。

本装置側の設定1

[本装置側の設定1](#) [本装置側の設定2](#) [本装置側の設定3](#) [本装置側の設定4](#)
[本装置側の設定5](#) [本装置側の設定6](#) [本装置側の設定7](#) [本装置側の設定8](#)

IKE/ISAKMP の設定1	
インターフェースの IP アドレス	<input type="text"/>
上位ルータの IP アドレス	<input type="text"/>
インターフェースの ID	<input type="text"/> (例: @xr.centurysys)

インターフェースの IP アドレス

【固定アドレスの場合】

本装置に設定されている IP アドレスをそのまま入力します。

【動的アドレスの場合】

「%ppp0」と入力します。Ether0(Ether1)ポートで接続している場合は「%eth0(%eth1、または %eth2)」と入力します。

上位ルータの IP アドレス

空欄にしておきます。

インターフェースの ID

本装置への IP アドレスの割り当てが動的割り当ての場合 (aggressive モードで接続する場合は、インターフェースの ID を設定します (必須)。また、NAT 内のクライアントとして接続する場合も必ず設定してください。

<入力形式> **@ <任意の文字列>**

<入力例> @centurysystems

(@の後は、任意の文字列でかまいません。)

固定アドレスの場合は、設定を省略できます。省略した場合は、自動的に「インターフェースの IP アドレス」を ID として使用します。

最後に「設定の保存」をクリックして設定完了です。

続いて **IKE/ISAKMP ポリシー** の設定を行います。

IPsec 設定

STEP 4 IKE/ISAKMP ポリシーの設定

IPsec 設定画面上部の「IKE/ISAKMP ポリシーの設定」の「IKE1」～「IKE128」いずれかをクリックして、以下の画面から設定します。

IKE/ISAKMPの設定1

IKE/ISAKMPの設定	
IKE/ISAKMPポリシー名	<input type="text"/>
接続する本装置側の設定	本装置側の設定1
インターフェースのIPアドレス	<input type="text"/>
上位ルータのIPアドレス	<input type="text"/>
インターフェースのID	<input type="text"/> (例:@xr.centurysys)
モードの設定	main モード
transformの設定	1番目 <input type="button" value="すべてを送信する"/>
	2番目 <input type="button" value="使用しない"/>
	3番目 <input type="button" value="使用しない"/>
	4番目 <input type="button" value="使用しない"/>
IKEのライフタイム	3600 秒 (1081～28800秒まで)
鍵の設定	
<input type="radio"/> PSKを使用する <input checked="" type="radio"/> RSAを使用する <small>(X509を使用する場合はRSAに設定してください)</small>	
X509の設定	
接続先の証明書の設定 <small>(X509を使用しない場合は必要ありません)</small>	
<input type="button" value="入力のやり直し"/> <input type="button" value="設定の保存"/>	

IKE/ISAKMP ポリシー名

設定名を任意で設定します。(省略可)

接続する本装置側の設定

接続で使用する「本装置側の設定1～8」を選択します。

インターフェースのIPアドレス

相手側 IPsec 装置の IP アドレスを設定します。相手側装置への IP アドレスの割り当てが固定か動的かで、入力が異なります。

[相手側装置が固定アドレスの場合]

IP アドレスをそのまま入力します。

[相手側装置が動的アドレスの場合]

「0.0.0.0」を入力します。

上位ルータの IP アドレス

空欄にしておきます。

インターフェースの ID

対向側装置への IP アドレスの割り当てが動的割り当ての場合に限り、IP アドレスの代わりに ID を設定します。また NAT トラバーサルを使用し、対向側装置が NAT 内にある場合にも ID を設定します。

<入力形式> @ <任意の文字列>

<入力例> @centurysystems

@の後は、任意の文字列でかまいません。

対向側装置への割り当てが固定アドレスの場合は設定の必要はありません。

モードの設定

IKE のフェーズ1 モードを「main モード」と「aggressive モード」のどちらかから選択します。

transform の設定

ISAKMP SA の折衝で必要な暗号化アルゴリズム等の組み合わせを選択します。本装置は、以下のものの組み合わせが選択できます。

- ・DH group 値 (group1、group2、group5)
- ・暗号化アルゴリズム (des、3des、aes)
- ・認証アルゴリズム (md5、sha1)

「aggressive モード」の場合、接続相手の機器に合わせて transform を選択する必要があります。aggressive モードでは transform を1つだけ選択してください(2番目～4番目は「使用しない」を選択しておきます)。

「main モード」の場合も transform を選択できますが、基本的には「すべてを送信する」の設定で構いません。

IKE のライフタイム

ISAKMP SA のライフタイムを設定します。ISAKMP SA のライフタイムとは、双方のホスト認証と秘密鍵を交換するトンネルの有効期間のことです。1081-28800 秒の間で設定します。

鍵の設定

[PSK 方式の場合]

「PSK を使用する」にチェックして、相手側と任意に決定した共通鍵を入力してください。
半角英数字のみ使用可能です。最大 2047 文字まで設定できます。

[RSA 公開鍵方式の場合]

「RSA を使用する」にチェックして、相手側から通知された公開鍵を入力してください。「X.509」設定の場合も「RSA を使用する」にチェックします。

X509 の設定

「X.509」設定で IPsec 通信を行う場合は、相手側装置に対して発行されたデジタル証明書をテキストボックス内に貼り付けます。

最後に「設定の保存」をクリックして設定完了です。

続いて、IPsec ポリシーの設定を行います。

STEP 5 IPsec ポリシーの設定

IPsec 設定画面上部の「IPsec ポリシーの設定」の「IPsec 1」～「IPsec 128」いずれかをクリックして、以下の画面から設定します。

IPsecポリシーの設定1

<input type="radio"/> 使用する <input checked="" type="radio"/> 使用しない <input type="radio"/> Responderとして使用する <input type="radio"/> On-Demandで使用する	
使用するIKEポリシー名の選択	-----
本装置側のLAN側のネットワークアドレス	<input type="text"/> (例: 192.168.0.0/24)
相手側のLAN側のネットワークアドレス	<input type="text"/> (例: 192.168.0.0/24)
PH2のTransFormの選択	すべてを送信する
PFS	<input checked="" type="radio"/> 使用する <input type="radio"/> 使用しない
DH Groupの選択(PFS使用時に有効)	指定しない
SAのライフタイム	28800 秒 (1081～86400秒まで)
DISTANCE	<input type="text"/> (1～255まで)
<input type="button" value="入力のやり直し"/> <input type="button" value="設定の保存"/>	

最初に IPsec の起動状態を選択します。

「使用する」

initiator にも responder にもなります。

「使用しない」

その IPsec ポリシーを使用しません。

「Responder として使用する」

サービス起動時や起動中の IPsec ポリシー追加時に、responder として IPsec 接続を待ちます。本装置が固定 IP アドレス設定で、接続相手が動的 IP アドレス設定の場合に選択してください。

また、後述する IPsec KeepAlive 機能において、backupSA として使用する場合もこの選択にしてください。メイン側の IPsecSA で障害を検知した場合に、Initiator として接続を開始します。

「On-Demand で使用する」

IPsec をオンデマンド接続します。切断タイマーは SA のライフタイムとなります。

使用する IKE ポリシー名の選択

STEP 4 で設定した IKE/ISAKMP ポリシーのうち、どのポリシーを使うかを選択します。

本装置側の LAN 側のネットワークアドレス
自分側の本装置に接続している LAN のネットワークアドレスを入力します。
ネットワークアドレス / マスクビット値の形式で
入力します。

<入力例> **192.168.0.0/24**

相手側の LAN 側のネットワークアドレス
相手側の IPsec 装置に接続されている LAN のネットワークアドレスを入力します。
ネットワークアドレス / マスクビット値の形式で
入力します。「本装置側の LAN 側のネットワークアドレス」と同様です。

また、NAT Traversal 機能を使用し、接続相手が NAT 内にある場合に限っては、“**vhost:%priv**” と設定します。

PH2 の TransForm の選択

IPsec SA の折衝に必要な暗号化アルゴリズム等の組み合わせを選択します。

- ・すべてを送信する
- ・暗号化アルゴリズム (3des、des、aes128)
- ・認証アルゴリズム (md5、sha1)

通常は「すべてを送信する」の選択で構いません。

PFS

PFS(PerfectForwardSecrecy)を「使用する」か「使用しない」かを選択します。

PFS とは、パケットを暗号化している秘密鍵が解読されても、その鍵ではその後に生成された鍵を解読できないようにするものです。装置への負荷が増加しますが、より高いセキュリティを保つためには PFS を使用することを推奨します。

DH Group の選択(PFS 使用時に有効)

「PFS を使用する」場合に使用する DH group を選択します。ただし「指定しない」を選択しても構いません。その場合は、PH1 の結果、選択された DH Group 条件と同じ DH Group を接続相手に送ります。

第13章 IPsec 機能

IPsec 設定

SA のライフタイム

IPsec SA の有効期間を設定します。IPsecSA とはデータを暗号化して通信するためのトラフィックのことです。1081-86400 秒の間で設定します。

DISTANCE

IPsec ルートの DISTANCE 値を設定します。同じ内容でかつ DISTANCE 値の小さい IPsec ポリシーが起動したときには、DISTANCE 値の大きいポリシーは自動的に切断されます。なお、本設定は省略可能です。省略した場合は“1”として扱います。

IPsec ルートを OSPF で再配信する場合は、「OSPF 機能設定」の「static ルートの再配信」を「有効」にする必要があります。

最後に「設定の保存」をクリックして設定完了です。続いて、IPsec 機能の起動を行います。

[IPsec 通信時の Ethernet ポート設定について]

IPsec 設定を行う場合は、Ethernet ポートの設定に注意してください。

IPsec 通信を行う相手側のネットワークと同じネットワークのアドレスが本装置の Ethernet ポートに設定されていると、正常に IPsec 通信が行えません。

たとえば、IPsec 通信を行う相手側のネットワークが 192.168.1.0/24 の設定で、且つ、本装置の Ether1 ポートに 192.168.1.254 が設定されていると、正常に IPsec 通信が行えません。

このような場合は本装置の Ethernet ポートの IP アドレスを、別のネットワークに属する IP アドレスに設定し直してください。

STEP 6 IPsec 機能を起動する

「各種サービスの設定」をクリックして、以下の画面を開きます。

サービスの起動・停止・設定

現在のサービス稼働状況を反映しています
各種設定はサービス項目名をクリックして下さい

DNSキャッシュ	<input type="radio"/> 停止 <input type="radio"/> 起動	停止中	動作変更
DHCP (Relay)サービス	<input type="radio"/> 停止 <input checked="" type="radio"/> 起動	動作中	動作変更
IPsecサービス	<input type="radio"/> 停止 <input type="radio"/> 起動	停止中	動作変更
UPnPサービス	<input type="radio"/> 停止 <input type="radio"/> 起動	停止中	動作変更
ダイナミックルーティング	起動/停止はダイナミックルーティングの設定から行って下さい	停止中	
I2TPv3	<input type="radio"/> 停止 <input type="radio"/> 起動	停止中	動作変更
SYSLOGサービス	<input type="radio"/> 停止 <input checked="" type="radio"/> 起動	動作中	動作変更
攻撃検出サービス	<input type="radio"/> 停止 <input type="radio"/> 起動	停止中	動作変更
SNMPサービス	<input type="radio"/> 停止 <input type="radio"/> 起動	停止中	動作変更
NTPサービス	<input type="radio"/> 停止 <input type="radio"/> 起動	停止中	動作変更
VRRPサービス	<input type="radio"/> 停止 <input type="radio"/> 起動	停止中	動作変更
アクセスサーバ	起動/停止はアクセスサーバの設定から行って下さい	停止中	

動作変更

動作状態の制御

IPsec サービス項目、「起動」にチェックして「動作変更」をクリックすると、IPsec 機能が起動します。以降は、本装置を起動するたびに IPsec 機能が自動起動します。

IPsec 機能を止める場合は「停止」にチェックして「動作変更」をクリックしてください。

IPsec 機能を起動した後は、現在のサービス稼働状況が「動作中」と表示されます。

起動する IKE/ISAKMP ポリシー、IPsec ポリシーが増えるほど、IPsec の起動に時間がかかります。起動が完了するまで数十分かかる場合もあります。

IPsec 設定

STEP 7 IPsec 接続を確認する

IPsec が正常に接続したかどうかは、「システム設定」の「ログの表示」でログを確認します。

ログの中で、以下のメッセージが含まれているかを確認してください（ログメッセージは「メインモード」で通信した場合の表示例です）。

```
Aug 1 12:00:20 localhost ipsec_plutorun:
004 "xripsec1" #1: STATE_MAIN_I4: ISAKMP SA
established . . .(1)
```

および

```
Aug 1 12:00:20 localhost ipsec_plutorun:
004 "xripsec1" #2: STATE_QUICK_I2: sent Q12,
IPsec SA established . . .(2)
```

上記2つのメッセージが表示されていれば、IPsec が正常に接続されています。

(1)のメッセージは、IKE 鍵交換が正常に完了し、ISAKMP SA が確立したことを示しています。

(2)のメッセージは、IPsec SA が正常に確立したことを示しています。

STEP 8 IPsec ステータスの確認

IPsecの簡単なステータスを確認できます。「各種サービスの設定」「IPsec サーバ」「ステータス」をクリックして、画面を開きます。

The screenshot shows the 'IPsec 設定' (IPsec Settings) page. At the top, there are navigation tabs: 'ステータス' (Status), '本装置の設定' (Device Settings), 'PSA鍵の作成' (PSA Key Creation), 'X509の設定' (X509 Settings), 'パラメータでの設定' (Settings by Parameter), and 'IPsec Keep-Alive設定' (IPsec Keep-Alive Settings). Below these are two tables:

IKE/ISAKMPポリシーの設定				IPsecポリシーの設定			
IKE1	IKE2	IKE3	IKE4	IPSec 1	IPSec 2	IPSec 3	IPSec 4
IKE5	IKE6	IKE7	IKE8	IPSec 5	IPSec 6	IPSec 7	IPSec 8
IKE9	IKE10	IKE11	IKE12	IPSec 9	IPSec 10	IPSec 11	IPSec 12
IKE13	IKE14	IKE15	IKE16	IPSec 13	IPSec 14	IPSec 15	IPSec 16
IKE17	IKE18	IKE19	IKE20	IPSec 17	IPSec 18	IPSec 19	IPSec 20
IKE21	IKE22	IKE23	IKE24	IPSec 21	IPSec 22	IPSec 23	IPSec 24

Below the tables is a diagram titled 'IPsec通信のステータス' (IPsec Communication Status). It shows two PCs connected via XR routers and gateways to a central globe representing the IPsec Tunnel. Below the diagram is a legend: '現在の設定' (Current Settings), '黒: 使用する、赤: 使用しない' (Black: Use, Red: Do not use), and a table with columns for '本装置値' (Device Value), '相手側' (Peer), and '接続' (Connection). The table has rows for 'IPsec LAN側 IPアドレス' (IPsec LAN side IP address), '接続NO' (Connection No), 'IKEポリシー名' (IKE Policy Name), 'IPアドレス' (IP address), 'LAN側' (LAN side), and 'SA'. At the bottom, there are two buttons: '現在の状態' (Current Status) and '停止中' (Stopped).

(画面は表示例です)

それぞれの対向側設定で行った内容から、本装置・相手側のLANアドレス・IPアドレス・上位ルータアドレスの一覧や、現在の動作状況が表示されます。

「現在の状態」リンクをクリックすると、現在のIPsecの状況が表示されます。

また、それぞれの設定番号をクリックすると、設定画面に移ることができます。

第13章 IPsec 機能

IPsec Keep-Alive 機能

IPsec Keep-Alive 機能は、IPsec トンネルの障害を検出する機能です。

指定した宛先へ IPsec トンネル経由で ping パケットを発行して応答がない場合に IPsec トンネルに障害が発生したと判断し、その IPsec トンネルを自動的に削除します。

不要な IPsec トンネルを自動的に削除し、IPsec SA の再起動またはバックアップ SA を起動することで、IPsec の再接続性を高めます。

[IPsec Keep-Alive 設定]

IPsec 設定画面上部の「IPsec Keep-Alive 設定」をクリックして設定します。

設定は 128 まで可能です。画面下部にある「[ページインデックス](#)」のリンクをクリックしてください。

IPsec Keep-Alive 設定

No.1~16まで

Policy No.	enable	source address	destination address	interval(sec)	watch count	timeout/delay(sec)	動作Option 1*	動作Option 2*	interface	backup SA	remove?
1	<input type="checkbox"/>			30	3	60	<input checked="" type="checkbox"/>	<input type="checkbox"/>	ipsec0		<input type="checkbox"/>
2	<input type="checkbox"/>			30	3	60	<input checked="" type="checkbox"/>	<input type="checkbox"/>	ipsec0		<input type="checkbox"/>
3	<input type="checkbox"/>			30	3	60	<input checked="" type="checkbox"/>	<input type="checkbox"/>	ipsec0		<input type="checkbox"/>
4	<input type="checkbox"/>			30	3	60	<input checked="" type="checkbox"/>	<input type="checkbox"/>	ipsec0		<input type="checkbox"/>
5	<input type="checkbox"/>			30	3	60	<input checked="" type="checkbox"/>	<input type="checkbox"/>	ipsec0		<input type="checkbox"/>
6	<input type="checkbox"/>			30	3	60	<input checked="" type="checkbox"/>	<input type="checkbox"/>	ipsec0		<input type="checkbox"/>
7	<input type="checkbox"/>			30	3	60	<input checked="" type="checkbox"/>	<input type="checkbox"/>	ipsec0		<input type="checkbox"/>
8	<input type="checkbox"/>			30	3	60	<input checked="" type="checkbox"/>	<input type="checkbox"/>	ipsec0		<input type="checkbox"/>
9	<input type="checkbox"/>			30	3	60	<input checked="" type="checkbox"/>	<input type="checkbox"/>	ipsec0		<input type="checkbox"/>
10	<input type="checkbox"/>			30	3	60	<input checked="" type="checkbox"/>	<input type="checkbox"/>	ipsec0		<input type="checkbox"/>
11	<input type="checkbox"/>			30	3	60	<input checked="" type="checkbox"/>	<input type="checkbox"/>	ipsec0		<input type="checkbox"/>
12	<input type="checkbox"/>			30	3	60	<input checked="" type="checkbox"/>	<input type="checkbox"/>	ipsec0		<input type="checkbox"/>
13	<input type="checkbox"/>			30	3	60	<input checked="" type="checkbox"/>	<input type="checkbox"/>	ipsec0		<input type="checkbox"/>
14	<input type="checkbox"/>			30	3	60	<input checked="" type="checkbox"/>	<input type="checkbox"/>	ipsec0		<input type="checkbox"/>
15	<input type="checkbox"/>			30	3	60	<input checked="" type="checkbox"/>	<input type="checkbox"/>	ipsec0		<input type="checkbox"/>
16	<input type="checkbox"/>			30	3	60	<input checked="" type="checkbox"/>	<input type="checkbox"/>	ipsec0		<input type="checkbox"/>

設定/削除の実行

[ページインデックス](#)

[1](#) - [16](#) [17](#) - [32](#) [33](#) - [48](#) [49](#) - [64](#) [65](#) - [80](#) [81](#) - [96](#) [97](#) - [112](#) [113](#) - [128](#)

enable

設定を有効にする時にチェックします。IPsec Keep-Alive 機能を使いたい IPsec ポリシーと同じ番号にチェックを入れます。

source address

IPsec 通信を行う際の、XR の LAN 側インタフェースの IP アドレスを入力します。

destination address

IPsec 通信を行う際の、XR の対向側装置の LAN 側のインタフェースの IP アドレスを入力します。

interval(sec)

watch count

ping を発行する間隔を設定します。

「『interval(sec)』間に『watch count』回 ping を発行する」という設定になります。

timeout/delay(sec)

後述の「動作 option 1」の設定に応じて、入力値の意味が異なります。

・動作 option 1 が有効の場合

入力値は timeout (秒) として扱います。timeout とは ping 送出時の reply 待ち時間です。

但し、timeout 値が (interval/watch count) より大きい場合は、reply 待ち時間は (interval/watch count) となります。

・動作 option 1 が無効の場合

入力値は delay (秒) として扱います。delay とは IPsec が起動してから ping 送信を開始するまでの待ち時間です。IPsec が確立するまでの時間を考慮して設定します。

また ping の reply 待ち時間は、(interval/watch count) 秒となります。

IPsec Keep-Alive 機能

動作 option 1

IPsec ネゴシエーションと同期して Keep-Alive を行う場合は、チェックを入れます。

チェックを入れない場合は、IPsec ネゴシエーションと非同期に Keep-Alive を行います。

注) 本オプションにチェックを入れない場合、IPsec ネゴシエーションと Keep-Alive が非同期に行われるため、タイミングによっては IPsec SA の確立と ping の応答待ちタイムアウトが重なってしまい、確立直後の IPsec SA を切断してしまう場合があります。

IPsec ネゴシエーションとの同期について
IPsec ポリシーのネゴシエーションは下記のフェーズを遷移しながら行います。動作 option 1 を有効にした場合、各フェーズと同期した Keep-Alive 動作を行います。

・フェーズ1 (イニシエーションフェーズ)

ネゴシエーションを開始し、IPsec ポリシー確立中の状態です。

この後、正常に IPsec ポリシーが確立できた場合はフェーズ3へ移行します。

また、要求に対して対向装置からの応答がない場合はタイムアウトによりフェーズ2へ移行します。

フェーズ3に移行するまで ping の送出手は行いません。

・フェーズ2 (ネゴシエーションT.O. フェーズ)

フェーズ1におけるネゴシエーションが失敗、またはタイムアウトした状態です。

この時、バックアップSAを起動し、フェーズ1に戻ります。

・フェーズ3 (ポリシー確立フェーズ)

IPsec ポリシーが正常に確立した状態です。

確立した IPsec ポリシー上を通過できる ping を使用して IPsec ポリシーの疎通確認を始めます。

この時、マスターSAとして確立した場合は、バックアップSAのダウンを行います。

また、同じIKEを使う他のIPsecポリシーがある場合は、それらのネゴシエーションを開始します。

この後、ping の応答がタイムアウトした場合は、フェーズ4に移行します。

・フェーズ4 (ポリシーダウンフェーズ)

フェーズ3においてpingの応答がタイムアウトした時や対向機器より delete SA を受け取った時には、ping の送出手を停止して、監視対象の IPsec ポリシーをダウンさせます。

さらに、バックアップSAを起動させた後、フェーズ1に戻ります。

動作 option 2

本オプションは「動作option 1」が無効の場合のみ、有効になります。

チェックを入れると、delay 後に ping を発行して、ping が失敗したら即座に指定された IPsec トンネルの削除、再折衝を開始します。また Keep-Alive による SA 削除後は、毎回 delay 秒待ってから Keep-Alive が開始されます。

チェックは必ず、delay 後に最初に ping が成功 (IPsec が確立) し、その後に ping が失敗してはじめて指定された IPsec トンネルの削除、再折衝を開始します。IPsec が最初に確立する前に ping が失敗してもなにもしません。また delay は初回のみ発生します。

interface

Keep-Alive 機能を使う、本装置の IPsec インタフェース名を選択します。

本装置のインタフェース名については、本マニュアルの「付録A インタフェース名一覧」をご参照ください。

backup SA

ここに IPsec ポリシーの設定番号を指定しておく、IPsec Keep-Alive 機能で IPsec トンネルを削除した時に、ここで指定した IPsec ポリシー設定を backup SA として起動させます。

注) backup SA として使用する IPsec ポリシーの起動状態は必ず「Responder として使用する」を選択してください。

IPsec Keep-Alive 機能

複数の IPsec ポリシーを設定することも可能です。その場合は、“_”でポリシー番号を区切って設定します。これにより、指定した複数の IPsec ポリシーがネゴシエーションを開始します。

<入力例>
1_2_3

またここに、以下のような設定もできます。

ike<n> <n> は 1 ~ 128 の整数

この設定の場合、バックアップ SA 動作時には、「IPsec ポリシー設定の <n> 番」が使用しているものと同じ IKE/ISAKMP ポリシーを使う他の IPsec ポリシーが、同時にネゴシエーションを行います。

<例>
使用する IKE ポリシー IKE/ISAKMP1 番

IPsec ポリシー IPsec2 IPsec4 IPsec5

上図の設定で backupSA に「ike2」と設定すると、「IPsec2」が使用している IKE/ISAKMP ポリシー 1 番を使う、他の IPsec ポリシー (IPsec4 と IPsec5) も同時にネゴシエーションを開始します。

remove ?
設定を削除したいときにチェックします。

最後に「設定 / 削除の実行」をクリックしてください。設定は即時に反映され、enable を設定したものは Keep-Alive 動作を開始します。

remove 項目にチェックが入っているものについては、その設定が削除されます。

設定番号について

IPsec Keep-Alive 機能を使う際は、監視する IPsec のポリシー No. と Keep-Alive の Policy No. は一致させてください。

IPsec トンネルの障害を検知する条件

IPsec Keep-Alive 機能によって障害を検知するのは、「interval/watch count」に従って ping を発行して、一度も応答がなかったときです。このとき本装置は、ping の応答がなかった IPsec トンネルを自動的に削除します。反対に一度でも応答があったときは、本装置は IPsec トンネルを保持します。

動的アドレスの場合の本機能の利用について

拠点側に動的 IP アドレスを用いた構成で、センター側からの通信があるようなケースについては SA の不一致が起こりうるため、拠点側で IPsec Keep-Alive 機能を動作させることを推奨します。

第13章 IPsec 機能

「X.509 デジタル証明書」を用いた電子認証

本装置はX.509 デジタル証明書を用いた電子認証方式に対応しています。

ただし本装置は証明書署名要求の発行や証明書の発行ができませんので、あらかじめCA局から証明書の発行を受けておく必要があります。

電子証明の仕組みや証明書発行の詳しい手順につきましては関連書籍等をご参考ください。

情報処理振興事業協会セキュリティセンター
<http://www.ipa.go.jp/security/pki/>

設定は、IPsec 設定画面内の「X.509 の設定」から行えます。

【X.509 の設定】

IPsec 設定画面上部の「X509 の設定」 「X509 の設定」を開きます。

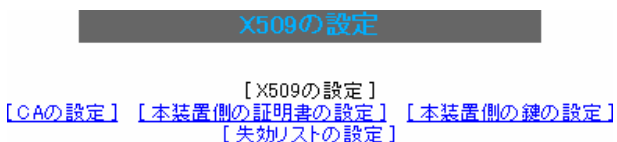

X509の設定	<input type="radio"/> 使用する <input checked="" type="radio"/> 使用しない
設定した接続先の証明書のみを使用する	<input checked="" type="radio"/> 使用する <input type="radio"/> 使用しない
証明書のパスワード	<input type="password"/>
<input type="button" value="入力のやり直し"/> <input type="button" value="設定の保存"/>	

X509 の設定
X.509 の使用 / 不使用を選択します。

設定した接続先の証明書のみを使用する
設定した接続先の証明書のみを使用 / 不使用を選択します。

証明書のパスワード
証明書のパスワードを入力します。

入力が終わりましたら「設定の保存」をクリックします。

「X.509 デジタル証明書」を用いた電子認証

【CAの設定】

ここでは、CA局自身のデジタル証明書の内容をコピーして貼り付けます。

【本装置側の証明書の設定】

ここでは、本装置に対して発行されたデジタル証明書の内容をコピーして貼り付けます。

【本装置側の鍵の設定】

ここではデジタル証明書と同時に発行された、本装置の秘密鍵の内容をコピーして貼り付けます。

【失効リストの設定】

失効リストを作成している場合は、その内容をコピーして貼り付けます。

各設定にコピーを貼り付けましたら、「設定の保存」をクリックします。

注) その他の設定については、通常のIPsec設定と同様にしてください。

その際、「IKE/ISAKMAPポリシーの設定」画面内の鍵の設定項目は、「RSAを使用する」にチェックします。鍵は空欄のままにします。
(「本装置の設定」画面の鍵表示も空欄のままです)。

以上でX.509の設定は完了です。

第13章 IPsec 機能

・ IPsec 通信時のパケットフィルタ設定

ステートフルパケットインスペクション機能を使っていたり、パケットフィルタの設定によっては、IPsec 通信ができない場合があります。このような場合は IPsec 通信でのデータをやりとりできるように、パケットフィルタの設定を追加する必要があります。

IPsec では、以下の2種類のプロトコル・ポートを使用します。

- ・プロトコル「UDP」のポート「500」番
IKE(IPsecの鍵交換)のトラフィックに必要です
- ・プロトコル「ESP」
ESP(暗号化ペイロード)のトラフィックに必要です

但し、NAT トラバーサルを使用する場合は、IKE の一部のトラフィックおよび暗号化ペイロードはUDP の4500番ポートの packets にカプセル化されています。

よって、以下の2種類のプロトコル・ポートに対するフィルタ設定の追加が必要になります。

- ・プロトコル「UDP」のポート「500」番
IKE(IPsecの鍵交換)のトラフィックに必要です
- ・プロトコル「UDP」のポート「4500」番
一部の IKE トラフィックおよび暗号化ペイロードのトラフィックに必要です

これらの packets を通せるように、「入力フィルタ」に設定を追加してください。なお、「ESP」については、ポート番号の指定はしません。

< 設定例 >

No.	インターフェース	方向	動作	プロトコル	送信元アドレス	送信元ポート	宛先アドレス	宛先ポート
1	ppp0	パケット受信時	許可	udp				500
2	ppp0	パケット受信時	許可	esp				

第 13 章 IPsec 機能

IPsec 設定例 1 (センター / 拠点間の 1 対 1 接続)

センター / 拠点間で IPsec トンネルを 1 対 1 で構築する場合の設定例です。

< 設定例 1 >

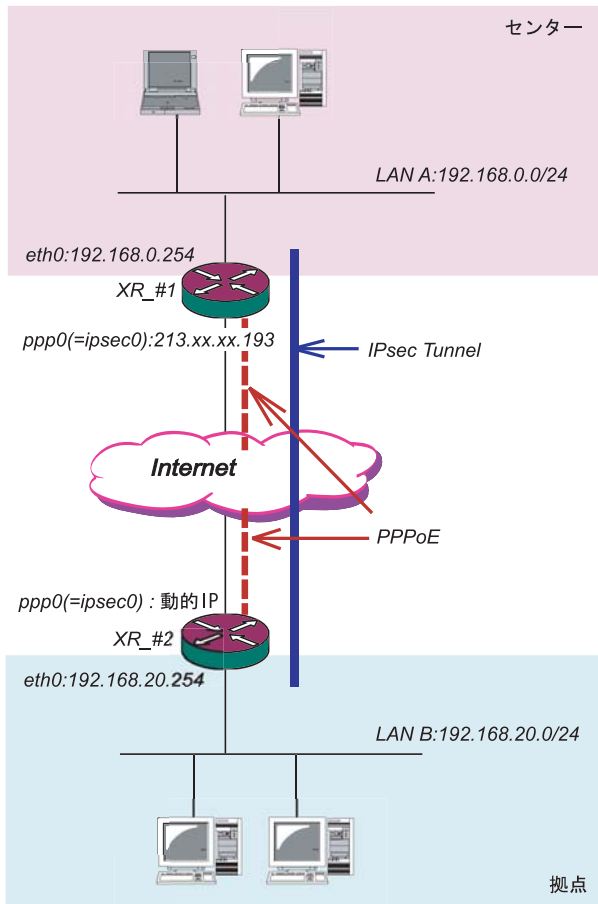

< 接続条件 >

- ・センター側 / 拠点側ともに PPPoE 接続とします。
- ・但し、センター側は固定アドレス、拠点側は動的アドレスとします。
- ・IPsec 接続の再接続性を高めるため、IPsec Keep-Alive を用います。
- ・IP アドレス、ネットワークアドレス、インターフェース名は図中の表記を使用するものとします。
- ・拠点側を Initiator、センター側を Responder とします。
- ・拠点側が動的アドレスのため、aggressive モードで接続します。
- ・PSK 共通鍵を用い、鍵は「test_key」とします。

XR_#1(センター側 XR)の設定
各設定画面で下記のように設定します。

「本装置の設定」

「本装置側の設定 1」を選択します。

IKE/ISAKMPの設定1	
インターフェースのIPアドレス	213.xxx.xxx.193
上位ルータのIPアドレス	%ppp0
インターフェースのID	<input type="text"/> (例:@xr.centurysys)

インターフェースの IP アドレス

「213.xxx.xxx.193」

上位ルータの IP アドレス

「%ppp0」

PPPoE 接続かつ固定 IP アドレスの場合は、必ずこの設定にします。

インターフェースの ID

「空欄」

固定アドレスの場合は、「インターフェースの ID」は省略できます。省略した場合は、自動的に「インターフェースの IP アドレス」を ID として使用します。

第13章 IPsec機能

IPsec設定例 1 (センター / 拠点間の1対1接続)

「IKE/ISAKMPポリシーの設定」

「IKE1」を選択します。

IKE/ISAKMPの設定	
IKE/ISAKMPポリシー名	<input type="text"/>
接続する本装置側の設定	本装置側の設定1
インターフェースのIPアドレス	0.0.0.0
上位ルータのIPアドレス	<input type="text"/>
インターフェースのID	@host (例:@xr.centurysys)
モードの設定	aggressive モード
transformの設定	1番目 group2-3des-sha1
	2番目 使用しない
	3番目 使用しない
	4番目 使用しない
IKEのライフタイム	3600 秒 (1081~28800秒まで)
鍵の設定	
<input checked="" type="radio"/> PSKを使用する <input type="radio"/> RSAを使用する (X509を使用する場合はRSAに設定してください)	test_key
X509の設定	
接続先の証明書の設定 (X509を使用しない場合は必要ありません)	<input type="text"/>

IKE/ISAKMPポリシー名 「(任意で設定します)」

接続する本装置側の設定 「本装置側の設定1」

インターフェースのIPアドレス 「0.0.0.0」
対向装置が動的アドレスの場合は必ずこの設定にしてください。

上位ルータのIPアドレス 「空欄」

インターフェースのID 「@host」
(@以降は任意の文字列)
上記の2項目は、対向装置の「本装置の設定」と同じものを設定します。

モードの設定 「aggressive モード」

transformの設定 「group2-3des-sha1」
(任意の設定を選択)

IKEのライフタイム 「3600」
(任意の設定値)

鍵の設定

「PSKを使用する」を選択し、対向装置との共通鍵
「test_key」を入力します。

「IPsecポリシーの設定」

「IPsec1」を選択します。

<input type="radio"/> 使用する <input type="radio"/> 使用しない <input checked="" type="radio"/> Responderとして使用する <input type="radio"/> On-Demandで使用する	
使用するIKEポリシー名の選択	「IKE1」
本装置側のLAN側のネットワークアドレス	192.168.0.0/24 (例:192.168.0.0/24)
相手側のLAN側のネットワークアドレス	192.168.20.0/24 (例:192.168.0.0/24)
PH2のTransFormの選択	すべてを送信する
PFS	<input checked="" type="radio"/> 使用する <input type="radio"/> 使用しない
DH Groupの選択(PFS使用時に有効)	指定しない
SAのライフタイム	28800 秒 (1081~86400秒まで)
DISTANCE	<input type="text"/> (1~255まで)

「Responderとして使用する」を選択します。

対向が動的アドレスの場合は、固定アドレス側はInitiatorにはなりません。

使用するIKEポリシー名の選択 「IKE1」

本装置側のLAN側のネットワークアドレス
「192.168.0.0/24」

相手側のLAN側のネットワークアドレス
「192.168.20.0/24」

PH2のTransFormの選択 「すべてを送信する」

PFS 「使用する」(推奨)

DH Groupの選択 「指定しない」

SAのライフタイム 「28800」(任意の設定値)

DISTANCE 「空欄」
省略した場合は、自動的にディスタンス値を
「1」として扱います。

「IPsec Keep-Aliveの設定」

対向装置が動的アドレスの場合は、固定アドレス側からの再接続ができないため、通常、IPsec Keep-Aliveは動的アドレス側(Initiator側)で設定します。よって、本装置では設定しません。

第13章 IPsec機能

IPsec設定例 1 (センター / 拠点間の1対1接続)

XR_#2(拠点側XR)の設定
各設定画面で下記のように設定します。

「本装置の設定」

「本装置側の設定1」を選択します。

IKE/ISAKMPの設定1	
インターフェースのIPアドレス	%ppp0
上位ルータのIPアドレス	
インターフェースのID	@host (例:@xr.centurysys)

インターフェースのIPアドレス

「%ppp0」

PPPoE接続かつ動的アドレスの場合は、必ずこの設定にします。

上位ルータのIPアドレス

「空欄」

PPPoE接続かつ動的アドレスの場合は、空欄にしてください。

インターフェースのID

「@host」(@以降は任意の文字列)

動的アドレスの場合は、必ず任意のIDを設定します。

「IKE/ISAKMPポリシーの設定」

「IKE1」を選択します。

IKE/ISAKMPの設定	
IKE/ISAKMPポリシー名	
接続する本装置側の設定	本装置側の設定1
インターフェースのIPアドレス	213.xx.xx.193
上位ルータのIPアドレス	
インターフェースのID	(例:@xr.centurysys)
モードの設定	aggressive モード
transformの設定	1番目 group2-3des-sha1
	2番目 使用しない
	3番目 使用しない
	4番目 使用しない
IKEのライフタイム	3600 秒 (1081~28800秒まで)
鍵の設定	
<input checked="" type="radio"/> PSKを使用する <input type="radio"/> RSAを使用する <small>(X509を使用する場合はRSAに設定してください)</small>	test_key
X509の設定	
接続先の証明書の設定 <small>(X509を使用しない場合は必要ありません)</small>	

IKE/ISAKMPポリシー名 「(任意で設定します)」

接続する本装置側の設定 「本装置側の設定1」

インターフェースのIPアドレス 「213.xx.xx.193」
対向装置のIPアドレスを設定します。

上位ルータのIPアドレス 「空欄」

対向装置がPPPoE接続かつ固定アドレスなので、設定不要です。

インターフェースのID 「空欄」

対向装置が固定アドレスなので、設定不要です。

モードの設定 「aggressive モード」

transformの設定 「group2-3des-sha1」
(任意の設定を選択)

IKEのライフタイム 「3600」(任意の設定値)

鍵の設定

「PSKを使用する」を選択し、対向装置との共通鍵
「test_key」を入力します。

第13章 IPsec 機能

IPsec 設定例 1 (センター / 拠点間の 1 対 1 接続)

「IPsec ポリシーの設定」

「IPsec1」を選択します。

<input checked="" type="radio"/> 使用する <input type="radio"/> 使用しない <input type="radio"/> Responderとして使用する <input type="radio"/> On-Demandで使用する	
使用するIKEポリシー名の選択	「IKE1」
本装置側のLAN側のネットワークアドレス	「192.168.20.0/24」 (例:192.168.0.0/24)
相手側のLAN側のネットワークアドレス	「192.168.0.0/24」 (例:192.168.0.0/24)
PH2のTransFormの選択	「すべてを送信する」
PFS	<input checked="" type="radio"/> 使用する <input type="radio"/> 使用しない
DH Groupの選択(PFS使用時に有効)	「指定しない」
SAのライフタイム	「28800」 秒 (1081~86400秒まで)
DISTANCE	「 」 (1~255まで)

「使用する」を選択します。

動的アドレスの場合は、必ず initiator として動作させます。

使用する IKE ポリシー名の選択

「IKE1」

本装置側のLAN側のネットワークアドレス

「192.168.20.0/24」

相手側のLAN側のネットワークアドレス

「192.168.0.0/24」

PH2のTransFormの選択

「すべてを送信する」

PFS

「使用する」(推奨)

DH Groupの選択

「指定しない」

SAのライフタイム

「28800」(任意の設定値)

DISTANCE

「空欄」

省略した場合は、自動的にディスタンス値を

「1」として扱います。

enable にチェックを入れます。

source address

「192.168.20.254」

destination address

「192.168.0.254」

source address には本装置側 LAN のインターフェイスアドレスを、destination address には相手側 LAN のインタフェースアドレスを設定することを推奨します。

interval

「30」(任意の設定値)

watch count

「3」(任意の設定値)

timeout/delay

「60」(任意の設定値)

動作 option 1 を無効にするため、本値は delay(ping 送出開始待ち時間)=60 秒を意味します。

動作 option 1

「空欄」

動作 option 2

「チェック」

interface

「ipsec0」

ppp0 上のデフォルトの IPsec インタフェース名は “ ipsec0 ” です。

backup SA

「空欄」

「IPsec Keep-Aliveの設定」

PolicyNo.1 の行に設定します。

Policy No.	enable	source address	destination address	interval(sec)	watch count	timeout/delay(sec)	動作Option 1 *	動作Option 2 *	interface	backup SA	remove?
1	<input checked="" type="checkbox"/>	192.168.20.254	192.168.0.254	30	3	60	<input type="checkbox"/>	<input checked="" type="checkbox"/>	ipsec0		<input type="checkbox"/>

第13章 IPsec 機能

IPsec 設定例 2 (センター / 拠点間の 2 対 1 接続)

センター側を 2 台の冗長構成とし、センター側の装置障害やネットワーク障害に備えて、センター / 拠点間の IPsec トンネルを二重化する場合の設定例です。

< 設定例 2 >

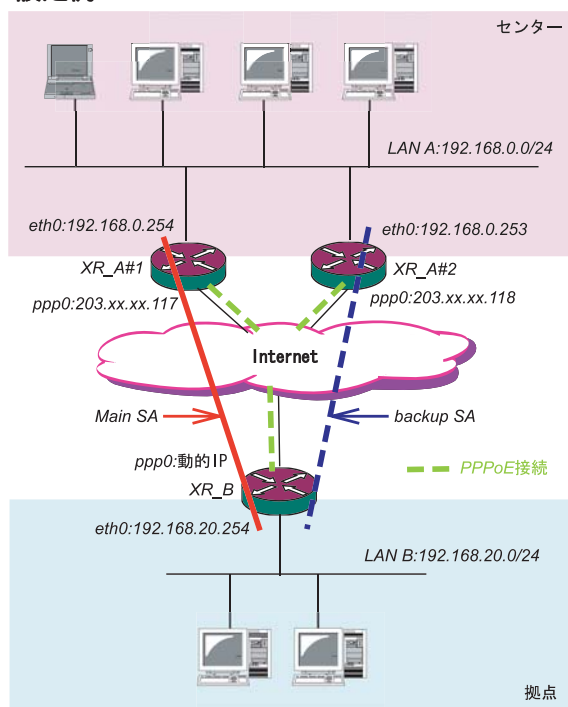

< 接続条件 >

- センター側は XR2 台の冗長構成とします。メインの IPsec トンネルは XR_A#1 側で、バックアップの IPsec トンネルは XR_A#2 側で接続するものとします。
- センター側 / 拠点側ともに PPPoE 接続とします。
- 但し、センター側は固定アドレス、拠点側は動的アドレスとします。
- 障害の検出および IPsec トンネルの切り替えは、拠点側の IPsec Keep-Alive を用いて行います。
- IP アドレス、ネットワークアドレス、インタフェース名は図中の表記を使用するものとします。
- 拠点側を Initiator、センター側を Responder とします。
- 拠点側が動的アドレスのため、aggressive モードで接続します。
- PSK 共通鍵を用い、鍵は「test_key」とします。
- センター側 LAN では、拠点方向のルートをアクティブの SA にフローティングさせるため、スタティックルートをを用います。

「本装置の設定」

XR_A#1(センター側 XR#1)の設定

「本装置側の設定 1」を選択します。

IKE/ISAKMP の設定 1	
インタフェースの IP アドレス	203.xxx.xxx.117
上位ルータの IP アドレス	%ppp0
インタフェースの ID	<input type="text"/> (例: @xr.centurysys)

インタフェースの IP アドレス

「203.xxx.xxx.117」

上位ルータの IP アドレス

「%ppp0」

PPPoE 接続かつ固定 IP アドレスの場合は、必ずこの設定にします。

インタフェースの ID

「空欄」

固定アドレスの場合は、「インタフェースの ID」は省略できます。省略した場合は、自動的に「インタフェースの IP アドレス」を ID として使用します。

XR_A#2(センター側 XR#2)の設定

「本装置側の設定 1」を選択します。

IKE/ISAKMP の設定 1	
インタフェースの IP アドレス	203.xxx.xxx.118
上位ルータの IP アドレス	%ppp0
インタフェースの ID	<input type="text"/> (例: @xr.centurysys)

インタフェースの IP アドレス

「203.xxx.xxx.118」

上位ルータの IP アドレス

「%ppp0」

PPPoE 接続かつ固定 IP アドレスの場合は、必ずこの設定にします。

インタフェースの ID

「空欄」

固定アドレスの場合は、「インタフェースの ID」は省略できます。省略した場合は、自動的に「インタフェースの IP アドレス」を ID として使用します。

第13章 IPsec 機能

IPsec 設定例 2 (センター / 拠点間の 2 対 1 接続)

「IKE/ISAKMP ポリシーの設定」

XR_A#1, XR_A#2 の IKE/ISAKMP ポリシーの設定
IKE/ISAKMP ポリシーの設定は、鍵の設定を除いて、
センター側 XR#1, XR#2 共に同じ設定で構いません。

「IKE1」を選択します。

IKE/ISAKMP の設定	
IKE/ISAKMP ポリシー名	
接続する本装置側の設定	本装置側の設定1
インターフェースの IP アドレス	0.0.0.0
上位ルータの IP アドレス	
インターフェースの ID	@host (例:@xr.centurysys)
モードの設定	aggressive モード
transform の設定	1 番目 group2-3des-sha1 2 番目 使用しない 3 番目 使用しない 4 番目 使用しない
IKE のライフタイム	3600 秒 (1081~28800 秒まで)
鍵の設定	
<input checked="" type="radio"/> PSK を使用する <input type="radio"/> RSA を使用する (X509 を使用する場合は RSA に設定してください)	test_key
X509 の設定	
接続先の証明書の設定 (X509 を使用しない場合は必要ありません)	

IKE/ISAKMP ポリシー名 「(任意で設定します)」

接続する本装置側の設定 「本装置側の設定1」

インターフェースの IP アドレス 「0.0.0.0」

対向装置が動的アドレスの場合は必ずこの設定にします。

上位ルータの IP アドレス 「空欄」

インターフェースの ID 「@host」
(@以降は任意の文字列)

上記の2項目は、対向装置の「本装置の設定」と同じものを設定します。

モードの設定 「aggressive モード」

transform の設定 「group2-3des-sha1」
(任意の設定を選択)

IKE のライフタイム 「3600」(任意の設定値)

鍵の設定

「PSK を使用する」を選択し、対向装置との共通鍵
「test_key」を入力します。

「IPSec ポリシーの設定」

XR_A#1, XR_A#2 の IPsec ポリシーの設定
IPsec ポリシーの設定は、センター側 XR#1, XR#2 共に同じ設定で構いません。

「IPSec1」を選択します。

<input type="radio"/> 使用する <input type="radio"/> 使用しない <input checked="" type="radio"/> Responderとして使用する <input type="radio"/> On-Demandで使用する	
使用するIKEポリシー名の選択	(IKE1)
本装置側のLAN側のネットワークアドレス	192.168.0.0/24 (例:192.168.0.0/24)
相手側のLAN側のネットワークアドレス	192.168.20.0/24 (例:192.168.0.0/24)
PH2のTransformの選択	すべてを送信する
PFS	<input checked="" type="radio"/> 使用する <input type="radio"/> 使用しない
DH Groupの選択(PFS使用時に有効)	指定しない
SAのライフタイム	28800 秒 (1081~86400 秒まで)
DISTANCE	(1~255まで)

「Responder として使用する」を選択します。

使用する IKE ポリシー名の選択

「IKE1」

本装置側の LAN 側のネットワークアドレス
「192.168.0.0/24」

相手側の LAN 側のネットワークアドレス
「192.168.20.0/24」

PH2 の Transform の選択
「すべてを送信する」

PFS
「使用する」(推奨)

DH Group の選択
「指定しない」

SA のライフタイム
「28800」(任意の設定値)

DISTANCE
「空欄」

第13章 IPsec 機能

IPsec 設定例 2 (センター / 拠点間の 2 対 1 接続)

「転送フィルタ」の設定

メイン側 XR と WAN とのネットワーク断により、バックアップ SA へ切り替えた際、メイン SA への KeepAlive 要求がバックアップ XR からセンター側 LAN を経由してメイン側 XR に届いてしまいます。これにより、IPsec 接続が復旧したと誤認し、再びメイン SA へ切り戻ししようとするため、バックアップ接続が不安定な状態になります。

これを防ぐために、バックアップ側 XR (XR_A#2) に下記のような転送フィルタを設定してください。

No.	インターフェース	方向	動作	プロトコル	送信元アドレス	送信元ポート	あて先アドレス	あて先ポート
1	ipsec0	パケット受信時	破棄	全て	192.168.20.254		192.168.0.254	

インターフェース 「ipsec0」

ppp0 のデフォルトの IPsec インタフェースの “ipsec0” を設定します。

動作 「破棄」

送信元アドレス 「192.168.20.254」

拠点側メイン SA の KeepAlive の送信元アドレスを設定します。

あて先アドレス 「192.168.0.254」

拠点側メイン SA の KeepAlive の送信先アドレスを設定します。

また同じ理由から、メイン SA で接続中に IPsec 接続が不安定になるのを防ぐために、メイン側 XR (XR_A#1) にも下記のような転送フィルタを設定してください。

No.	インターフェース	方向	動作	プロトコル	送信元アドレス	送信元ポート	あて先アドレス	あて先ポート
1	ipsec0	パケット受信時	破棄	全て	192.168.20.254		192.168.0.253	

インターフェース 「ipsec0」

ppp0 のデフォルトの IPsec インタフェースの “ipsec0” を設定します。

動作 「破棄」

送信元アドレス 「192.168.20.254」

拠点側バックアップ SA の KeepAlive の送信元アドレスを設定します。

あて先アドレス 「192.168.0.253」

拠点側バックアップ SA の KeepAlive の送信先アドレスを設定します。

「スタティックルート」の設定

センター側の XR では自分が IPsec 接続していないときに、拠点方向のルートを IPsec 接続中の XR へフローティングさせるために、スタティックルートの設定を行います。

自分が IPsec 接続しているときは、IPsec ルートのディスタンス値 (=1) の方が小さいため、このスタティックルートは無効の状態となっています。

XR_A#1 のスタティックルート設定

アドレス	ネットマスク	インターフェース/ゲートウェイ	ディスタンス <1-255>	
192.168.20.0	255.255.255.0		192.168.0.253	20

アドレス

「192.168.20.0」

ネットマスク

「255.255.255.0」

ゲートウェイ

「192.168.0.253」

XR_A#2 のアドレスを設定します。

ディスタンス

「20」

IPsec ルートのディスタンス (=1) より大きい任意の値を設定します。

XR_A#2 のスタティックルート設定

アドレス	ネットマスク	インターフェース/ゲートウェイ	ディスタンス <1-255>	
192.168.20.0	255.255.255.0		192.168.0.254	20

アドレス

「192.168.20.0」

ネットマスク

「255.255.255.0」

ゲートウェイ

「192.168.0.254」

XR_A#1 のアドレスを設定します。

ディスタンス

「20」

IPsec ルートのディスタンス (=1) より大きい任意の値を設定します。

第13章 IPsec 機能

IPsec 設定例 2 (センター / 拠点間の2対1接続)

「IPsec Keep-Alive 設定」

さらに、障害時にすぐにフローティングスタティックルートへ切り替えるために、IPsec Keep-Alive を設定します。

(KeepAlive機能を使用しない場合は、Rekeyのタイミングまでフローティングできない場合があります。)

XR_A#1 の IPsec Keep-Alive 設定

Policy No.	enable	source address	destination address	interval(sec)	watch count	timeout/delay(sec)	動作Foption 1 *	動作Foption 2 *	interface	backup SA	remove?
1	<input checked="" type="checkbox"/>	192.168.0.254	192.168.20.254	30	3	60	<input type="checkbox"/>	<input checked="" type="checkbox"/>	ipsec0		<input type="checkbox"/>

enable にチェックを入れます。

source address 「192.168.0.254」

destination address 「192.168.20.254」

interval 「30」(任意の設定値) **注)**

watch count 「3」(任意の設定値)

timeout/delay 「60」(任意の設定値)

動作 option 1 を無効にするため、本値はdelay(ping 送出 delay 時間)=60 秒を意味します。

動作 option 1 「空欄」

動作 option 2 「チェック」

interface 「ipsec0」

backup SA 「空欄」

XR_A#2 の IPsec Keep-Alive 設定

Policy No.	enable	source address	destination address	interval(sec)	watch count	timeout/delay(sec)	動作Foption 1 *	動作Foption 2 *	interface	backup SA	remove?
1	<input checked="" type="checkbox"/>	192.168.0.253	192.168.20.254	30	3	60	<input type="checkbox"/>	<input checked="" type="checkbox"/>	ipsec0		<input type="checkbox"/>

enable にチェックを入れます。

source address 「192.168.0.253」

destination address 「192.168.20.254」

interval 「30」(任意の設定値) **注)**

watch count 「3」(任意の設定値)

timeout/delay 「60」(任意の設定値)

動作 option 1 を無効にするため、本値はdelay(ping 送出 delay 時間)=60 秒を意味します。

動作 option 1 「空欄」

動作 option 2 「チェック」

interface 「ipsec0」

backup SA 「空欄」

注)

センター側と拠点側の interval が同じ値の場合、Keep-Alive の周期が同期してしまい、障害時の IPsec 切り替え直後に、切り替えた先でもすぐに障害を検出して、IPsec 通信が不安定になることがあります。

これを防ぐために、センター側の interval は拠点側のメイン SA、バックアップ SA のいずれの interval と異なる値を設定することを推奨します。

但し、センター内の XR 同士は同じ interval 値でも構いません。

第 13 章 IPsec 機能

IPsec 設定例 2 (センター / 拠点間の 2 対 1 接続)

XR_B(拠点側 XR)の設定

「本装置の設定」

「本装置側の設定 1」を選択します。

IKE/ISAKMP の設定1	
インターフェースの IP アドレス	<input type="text" value="%ppp0"/>
上位ルータの IP アドレス	<input type="text"/>
インターフェースの ID	<input type="text" value="@host"/> (例: @xr.centurysys)

インターフェースの IP アドレス

「%ppp0」

PPPoE 接続かつ動的アドレスの場合は、必ずこの設定にします。

上位ルータの IP アドレス

「空欄」

PPPoE 接続かつ動的アドレスの場合は、空欄にしてください。

インターフェースの ID

「@host」(@以降は任意の文字列)

動的アドレスの場合は、必ず任意の ID を設定します。

メイン SA 用の IKE/ISAKMP ポリシーの設定を行います。

「IKE/ISAKMP ポリシーの設定」

「IKE1」を選択します。

IKE/ISAKMP の設定	
IKE/ISAKMP ポリシー名	<input type="text"/>
接続する本装置側の設定	<input type="text" value="本装置側の設定1"/>
インターフェースの IP アドレス	<input type="text" value="203.xx.xx.117"/>
上位ルータの IP アドレス	<input type="text"/>
インターフェースの ID	<input type="text"/> (例: @xr.centurysys)
モードの設定	<input type="text" value="aggressive モード"/>
transform の設定	1 番目 <input type="text" value="group2-3des-sha1"/>
	2 番目 <input type="text" value="使用しない"/>
	3 番目 <input type="text" value="使用しない"/>
	4 番目 <input type="text" value="使用しない"/>
IKE のライフタイム	<input type="text" value="3600"/> 秒 (1081~28800秒まで)
鍵の設定	
<input checked="" type="radio"/> PSK を使用する <input type="radio"/> RSA を使用する (X509 を使用する場合は RSAI に設定してください)	<input type="text" value="test_key"/>
X509 の設定	
接続先の証明書の設定 (X509 を使用しない場合は必要ありません)	<input type="text"/>

IKE/ISAKMP ポリシー名

「(任意で設定します)」

接続する本装置側の設定

「本装置側の設定 1」

インターフェースの IP アドレス

「203.xx.xx.117」

対向装置が固定アドレスなので、その IP アドレスを設定します。

上位ルータの IP アドレス

「空欄」

対向装置が PPPoE 接続かつ固定アドレスなので、設定不要です。

インターフェースの ID

「空欄」

対向装置が固定アドレスなので、設定不要です。

モードの設定

「aggressive モード」

transform の設定

1 番目「group2-3des-sha1」(任意の設定を選択)

2 ~ 4 番目「使用しない」

IKE のライフタイム

「3600」(任意の設定値)

鍵の設定

「PSK を使用する」を選択し、対向装置との共通鍵

「test_key」を入力します。

第13章 IPsec機能

IPsec設定例2 (センター / 拠点間の2対1接続)

バックアップ SA 用の IKE/ISAKMP ポリシーの設定を行います。

「IKE/ISAKMPポリシーの設定」

「IKE2」を選択します。

IKE/ISAKMPの設定	
IKE/ISAKMPポリシー名	
接続する本装置側の設定	本装置側の設定1
インターフェースのIPアドレス	203.xx.xx.118
上位ルータのIPアドレス	
インターフェースのID	(例:@xr.centurysys)
モードの設定	aggressive モード
transformの設定	1番目 group2-3des-sha1 2番目 使用しない 3番目 使用しない 4番目 使用しない
IKEのライフタイム	3600 秒 (1081~28800秒まで)
鍵の設定	
<input checked="" type="radio"/> PSKを使用する <input type="radio"/> RSAを使用する (X509を使用する場合はRSAに設定してください)	test_key
X509の設定	
接続先の証明書の設定 (X509を使用しない場合は必要ありません)	

IKE/ISAKMP ポリシー名 「(任意で設定します)」

接続する本装置側の設定 「本装置側の設定1」

インターフェースの IP アドレス 「203.xx.xx.118」
対向装置が固定アドレスなので、そのIPアドレスを設定します。

上位ルータの IP アドレス 「空欄」
対向装置が PPPoE 接続かつ固定アドレスなので、設定不要です。

インターフェースの ID 「空欄」
対向装置が固定アドレスなので、設定不要です。

モードの設定 「aggressive モード」

transform の設定
1番目「group2-3des-sha1」(任意の設定を選択)
2~4番目「使用しない」

IKE のライフタイム 「3600」(任意の設定値)

鍵の設定

「PSK を使用する」を選択し、対向装置との共通鍵
「test_key」を入力します。

メイン SA 用の IPsec ポリシーの設定を行います。

「IPsecポリシーの設定」

「IPsec1」を選択します。

<input checked="" type="radio"/> 使用する <input type="radio"/> 使用しない <input type="radio"/> Responderとして使用する <input type="radio"/> On-Demandで使用する	
使用するIKEポリシー名の選択	(IKE1)
本装置側のLAN側のネットワークアドレス	192.168.20.0/24 (例:192.168.0.0/24)
相手側のLAN側のネットワークアドレス	192.168.0.0/24 (例:192.168.0.0/24)
PH2のTransformの選択	すべてを送信する
PFS	<input checked="" type="radio"/> 使用する <input type="radio"/> 使用しない
DH Groupの選択(PFS使用時に有効)	指定しない
SAのライフタイム	28800 秒 (1081~86400秒まで)
DISTANCE	1 (1~255まで)

「使用する」を選択します。

本装置は Initiator として動作し、かつメイン SA 用の IPsec ポリシーであるため、「使用する」を選択します。

使用する IKE ポリシー名の選択

「IKE1」

本装置側の LAN 側のネットワークアドレス

「192.168.20.0/24」

相手側の LAN 側のネットワークアドレス

「192.168.0.0/24」

PH2 の Transform の選択

「すべてを送信する」

PFS

「使用する」(推奨)

DH Group の選択

「指定しない」

SA のライフタイム

「28800」(任意の設定値)

DISTANCE

「1」

メイン側のディスタンス値は最小値(=1)を設定
します。

第13章 IPsec 機能

IPsec 設定例 2 (センター / 拠点間の 2 対 1 接続)

バックアップ SA 用の IPsec ポリシーの設定を行います。

「IPsec ポリシーの設定」

「IPsec2」を選択します。

<input checked="" type="radio"/> 使用する	<input type="radio"/> 使用しない	<input type="radio"/> Responderとして使用する	<input type="radio"/> On-Demandで使用する
使用するIKEポリシー名の選択	[IKE1]		
本装置側のLAN側のネットワークアドレス	[192.168.20.0/24] (例:192.168.0.0/24)		
相手側のLAN側のネットワークアドレス	[192.168.0.0/24] (例:192.168.0.0/24)		
PH2のTransformの選択	[すべてを送信する]		
PFS	<input checked="" type="radio"/> 使用する <input type="radio"/> 使用しない		
DH Groupの選択(PFS使用時に有効)	[指定しない]		
SAのライフタイム	[28800] 秒 (1081~86400秒まで)		
DISTANCE	[2] (1~255まで)		

「Responder として使用する」を選択します。

バックアップ SA 用の IPsec ポリシーであるため、「Responder として使用する」を選択してください。

使用する IKE ポリシー名の選択 「IKE2」

本装置側の LAN 側のネットワークアドレス

「192.168.20.0/24」

相手側の LAN 側のネットワークアドレス

「192.168.0.0/24」

PH2 の Transform の選択 「すべてを送信する」

PFS 「使用する」(推奨)

DH Group の選択 「指定しない」

SA のライフタイム 「28800」(任意の設定値)

DISTANCE 「2」

バックアップ側のディスタンス値は、メイン側のディスタンス値より大きな値を設定します。

「IPsec Keep-Alive の設定」

拠点側が動的 IP アドレスを用いた構成で、センター側からの通信があるようなケースでは SA の不一致が起こりうるため、メイン側、バックアップ側の両方で Keep-Alive を動作させることを推奨します。

メイン SA 用の KeepAlive の設定

PolicyNo.1 の行に設定します。

enable にチェックを入れます。

source address 「192.168.20.254」

destination address 「192.168.0.254」

interval 「45」(任意の設定値)

watch count 「3」(任意の設定値)

timeout/delay 「60」(任意の設定値)

動作 option 1 「空欄」

動作 option 2 「チェック」

interface 「ipsec0」

backupSA 「2」

Keep-Alive により障害検知した場合に、IPsec2 のポリシーに切り替えるため、「2」を設定します。

バックアップ SA 用の KeepAlive の設定

PolicyNo.2 の行に設定します。

enable にチェックを入れます。

source address 「192.168.20.254」

destination address 「192.168.0.253」

interval 「60」(任意の設定値) **注)**

watch count 「3」(任意の設定値)

timeout/delay 「60」(任意の設定値)

動作 option 1 「空欄」

動作 option 2 「チェック」

interface 「ipsec0」

backupSA 「空欄」

注)

メイン SA とバックアップ SA、または拠点側とセンター側の interval が同じ値の場合、Keep-Alive の周期が同期してしまい、障害時の IPsec 切り替え直後に、切り替えた先でもすぐに障害を検出して、IPsec 通信が不安定になることがあります。

これを防ぐために、拠点側の XR 同士の interval は、それぞれ異なる値を設定することを推奨します。さらにそれぞれの値はセンター側とも異なる値を設定してください。

Policy No.	enable	source address	destination address	interval(sec)	watch count	timeout/delay(sec)	動作Option 1 <small>※</small>	動作Option 2 <small>※</small>	interface	backup SA
1	<input checked="" type="checkbox"/>	192.168.20.254	192.168.0.254	45	3	60	<input type="checkbox"/>	<input checked="" type="checkbox"/>	ipsec0	2
2	<input checked="" type="checkbox"/>	192.168.20.254	192.168.0.253	60	3	60	<input type="checkbox"/>	<input checked="" type="checkbox"/>	ipsec0	

・ IPsecが繋がらないとき

IPsecで正常に通信できないときは本体ログを確認することで、どの段階で接続に失敗しているかを把握することができます。

本体ログは、「システム設定」内の「ログ表示」で確認します。

[正常にIPsec接続できたときのログメッセージ]

メインモードの場合

```
Aug 3 12:00:14 localhost ipsec_setup:
...FreeS/WAN IPsec started

Aug 3 12:00:20 localhost ipsec__plutorun:
104 "xripsec1" #1: STATE_MAIN_I1: initiate

Aug 3 12:00:20 localhost ipsec__plutorun:
106 "xripsec1" #1: STATE_MAIN_I2: from
STATE_MAIN_I1; sent MI2, expecting MR2

Aug 3 12:00:20 localhost ipsec__plutorun:
108 "xripsec1" #1: STATE_MAIN_I3: from
STATE_MAIN_I2; sent MI3, expecting MR3

Aug 3 12:00:20 localhost ipsec__plutorun:
004 "xripsec1" #1: STATE_MAIN_I4: ISAKMP SA
established

Aug 3 12:00:20 localhost ipsec__plutorun:
112 "xripsec1" #2: STATE_QUICK_I1: initiate

Aug 3 12:00:20 localhost ipsec__plutorun:
004 "xripsec1" #2: STATE_QUICK_I2: sent QI2,
IPsec SA established
```

アグレッシブモードの場合

```
Apr 25 11:14:27 localhost ipsec_setup:
...FreeS/WAN IPsec started

Aug 3 11:14:34 localhost ipsec__plutorun:
whack:ph1_mode=aggressive whack:CD_ID=@home
whack:ID_FQDN=@home 112 "xripsec1" #1:
STATE_AGGR_I1: initiate

Aug 3 11:14:34 localhost ipsec__plutorun: 004
"xripsec1" #1: SAEST(e)=STATE_AGGR_I2: sent
AI2, ISAKMP SA established

Aug 3 12:14:34 localhost ipsec__plutorun: 117
"xripsec1" #2: STATE_QUICK_I1: initiate

Aug 3 12:14:34 localhost ipsec__plutorun: 004
"xripsec1" #2: SAEST(13)=STATE_QUICK_I2: sent
QI2, IPsec SA established
```

・ IPsec がつながらないとき

「現在の状態」は IPsec 設定画面の「ステータス」から、画面中央下の「現在の状態」をクリックして表示します。

[正常に IPsec が確立したときの表示例]

```
000 interface ipsec0/eth1 218.xxx.xxx.xxx
000
000 "xripsec1": 192.168.xxx.xxx/24
===218.xxx.xxx.xxx[@<id>]---218.xxx.xxx.xxx...
000 "xripsec1": ...219.xxx.xxx.xxx
===192.168.xxx.xxx.xxx/24
000 "xripsec1": ike_life: 3600s; ipsec_life:
28800s; rekey_margin: 540s; rekey_fuzz: 100%;
keyingtries: 0
000 "xripsec1": policy: PSK+ENCRYPT+TUNNEL+PFS;
interface: eth1; erouted
000 "xripsec1": newest ISAKMP SA: #1; newest
IPsec SA: #2; eroute owner: #2
000
000 #2: "xripsec1" STATE_QUICK_I2 (sent QI2,
IPsec SA established); EVENT_SA_REPLACE in
27931s; newest IPSEC; eroute owner
000 #2: "xripsec1" esp.32a406c4@219.xxx.xxx.xxx
esp.1be9611c@218.xxx.xxx.xxx
tun.1002@219.xxx.xxx.xxx
tun.1001@218.xxx.xxx.xxx
000 #1: "xripsec1" STATE_MAIN_I4 (ISAKMP SA
established); EVENT_SA_REPLACE in 2489s; new-
est ISAKMP
```

これらのログやメッセージ内に

- ISAKMP SA established
- IPsec SA established

のメッセージがない場合は IPsec が確立していません。設定を再確認してください。

・ IPsecが繋がらないとき

「...FreeS/WAN IPsec started」でメッセージが止まっています。

この場合は、接続相手とのIKE鍵交換が正常に行えていません。

IPsec設定の「IKE/ISAKMPポリシーの設定」項目で相手側機器についての設定を確認してください。

また、ステートフルパケットインスペクションを有効にしている場合、IPsec通信のパケットを受信できるようにフィルタ設定を施す必要があります。IPsecのパケットを通すフィルタ設定は、「IPsec通信時のパケットフィルタ設定」をご覧ください。

「ISAKMP SA established」メッセージは表示されていますが「IPsec SA established」メッセージが表示されていません。

この場合は、IPsec SAが正常に確立できていません。

IPsec設定の「IPsecポリシー設定」項目で、自分側と相手側のネットワークアドレスが正しいか、設定を確認してください。

新規に設定を追加したのですが、追加した設定についてはIPsecが繋がりません。

設定を追加し、その設定を有効にする場合にはIPsec機能を再起動(本体の再起動)を行ってください。設定を追加しただけでは設定が有効になりません。

IPsecは確立していますが、Windowsでファイル共有ができません。

XRシリーズは工場出荷設定において、NetBIOSを通さないフィルタリングが設定されています。Windowsファイル共有をする場合はこのフィルタ設定を削除もしくは変更してください。

aggressiveモードで接続しようとしたら、今までつながっていたIPsecが繋がらなくなりました。

固定IP - 動的IP間でのmainモード接続とaggressiveモード接続を共存させることはできません。

このようなトラブルを避けるために、固定IP - 動的IP間でIPsec接続する場合はaggressiveモードで接続するようにしてください。

IPsec通信中に回線が一時的に切断してしまうと、回線が回復してもIPsec接続がなかなか復帰しません。

固定IPアドレスと動的IPアドレス間のIPsec通信で、固定IPアドレス側装置のIPsec通信が意図しない切断をしてしまったときに起こりえる現象です。

相手が動的IPアドレスの場合は相手側のIPアドレスが分からないために、固定IPアドレス側からはIPsec通信を開始することが出来ず、動的IPアドレス側からIPsec通信の再要求を受けるまではIPsec通信が復帰しなくなります。また動的側IPアドレス側がIPsec通信の再要求を出すのはIPsec SAのライフタイムが過ぎてからとなります。

これらの理由によって、IPsec通信がなかなか復帰しない現象となります。

すぐにIPsec通信を復帰させたいときは、動的IPアドレス側のIPsecサービスも再起動する必要があります。

また、「IPsec Keep-Alive機能」を使うことでIPsecの再接続性を高めることができます。

相手の装置にはIPsecのログが出ているのに、こちらの装置にはログが出ていません。IPsecは確立しているようなのですが、確認方法はありますか？

固定IP - 動的IP間でのIPsec接続を行う場合、固定IP側(受信者側)の本装置ではログが表示されないことがあります。その場合は「各種サービスの設定」 「IPsecサーバ」 「ステータス」を開き、「現在の状態」をクリックしてください。ここに現在のIPsecの状況が表示されます。

第 14 章

UPnP 機能

第14章 UPnP 機能

UPnP 機能の設定

本装置はUPnP(Universal Plug and Play)に対応していますので、UPnPに対応したアプリケーションを使うことができます。

対応している Windows OS とアプリケーション

Windows OS

- ・ Windows XP
- ・ Windows Me

アプリケーション

- ・ Windows Messenger

利用できる Messenger の機能について

以下の機能について動作を確認しています。

- ・ インスタントメッセージ
- ・ 音声チャット
- ・ ビデオチャット
- ・ リモートアクセス
- ・ ホワイトボード

「ファイルまたは写真の送受信」および「アプリケーションの共有」については現在使用できません。

Windows OS の UPnP サービス

Windows XP/Windows Me で UPnP 機能を使う場合は、オプションネットワークコンポーネントとして、ユニバーサルプラグアンドプレイサービスがインストールされている必要があります。UPnP サービスのインストール方法の詳細については Windows のマニュアル、ヘルプ等をご参照ください。

UPnP 機能の設定

本装置の UPnP 機能の設定は以下の手順で行ってください。

Web 設定画面「各種サービスの設定」 「UPnP サービス」をクリックして設定します。

UPnP サービスの設定

WAN側インターフェース	<input type="text" value="eth1"/>
LAN側インターフェース	<input type="text" value="eth0"/>
切断検知タイマー	<input type="text" value="5"/> 分 (0~60分)

設定の保存

WAN 側インターフェース
WAN側に接続しているインタフェース名を指定します。

LAN 側インターフェース
LAN側に接続しているインタフェース名を指定します。

本装置のインタフェース名については、本マニュアルの「**付録A インタフェース名一覧**」をご参照ください。

切断検知タイマー
UPnP機能使用時の無通信切断タイマーを設定します。ここで設定した時間だけ無通信時間が経過すると、本装置が保持する Windows Messenger のセッションが強制終了されます。

入力が終わりましたら「設定の保存」をクリックして設定完了です。

機能を有効にするには「各種サービスの設定」トップに戻り、サービスを有効にしてください。また設定を変更した場合は、サービスの再起動を行ってください。

第14章 UPnP 機能

UPnP 機能の設定

UPnP の接続状態の確認

各コンピュータが本装置と正常にUPnPで接続されているかどうかを確認します。

1 「スタート」「コントロール パネル」を開きます。



2 「ネットワークとインターネット接続」を開きます。

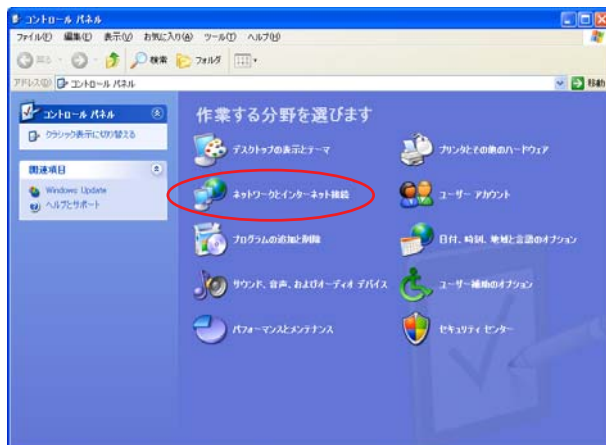

3 「ネットワーク接続」を開きます。

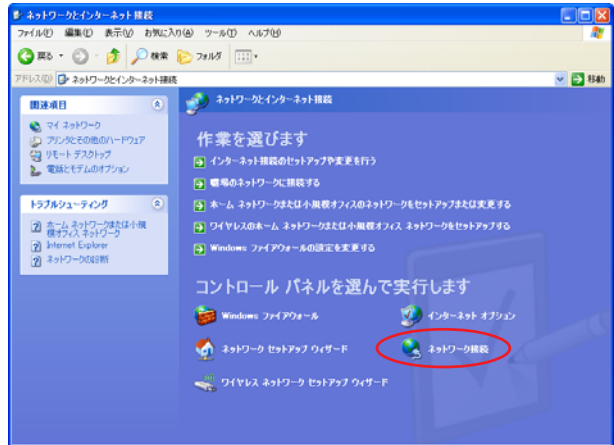

4 「ネットワーク接続」画面内に、「インターネットゲートウェイ」として「インターネット接続 有効」と表示されていれば、正常にUPnP接続できています。

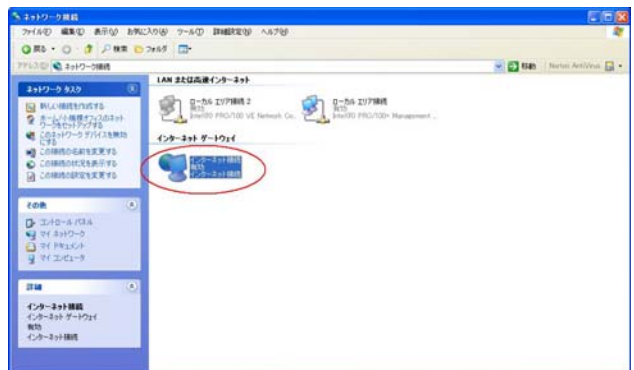

(画面はWindows XPでの表示例です)

Windows OSやWindows Messengerの詳細につきましては、Windowsのマニュアル/ヘルプをご参照ください。
弊社ではWindowsや各アプリケーションの操作法や仕様等についてはお答えできかねますので、ご了承ください。

第 14 章 UPnP 機能

UPnP とパケットフィルタ設定

UPnP 機能使用時の注意

UPnP 機能を使用するときは原則として、WAN 側インタフェースでの「ステートフルパケットインスペクション機能」を無効にしてください。

ステートフルパケットインスペクション機能を有効にしている場合は、ご利用になる UPnP アプリケーション側で使用する特定のポートをフィルタ設定で開放してください。

参考：NTT 東日本の VoIP-TA の利用ポートは、UDP・5060、UDP・5090、UDP・5091 です。
(詳細は NTT 東日本にお問い合わせください)

各 UPnP アプリケーションが使用するポートにつきましては、アプリケーション提供事業者さまにお問い合わせください。

UPnP 機能使用時の推奨フィルタ設定

Microsoft Windows 上の UPnP サービスのバッファオーバーフローを狙った DoS(サービス妨害)攻撃からの危険性を緩和する為の措置として、本装置は工場出荷設定で以下のようなフィルタをあらかじめ設定しています。

(入力フィルタ)

No.	インターフェース	方向	動作	プロトコル	送信元アドレス	送信元ポート	あて先アドレス	あて先ポート	ICMP type/code	LOG	削除
5	eth1	パケット受信時	破棄	udp				1900		<input type="checkbox"/>	<input type="checkbox"/>
6	ppp0	パケット受信時	破棄	udp				1900		<input type="checkbox"/>	<input type="checkbox"/>
7	eth1	パケット受信時	破棄	tcp				5000		<input type="checkbox"/>	<input type="checkbox"/>
8	ppp0	パケット受信時	破棄	tcp				5000		<input type="checkbox"/>	<input type="checkbox"/>
9	eth1	パケット受信時	破棄	tcp				2869		<input type="checkbox"/>	<input type="checkbox"/>
10	ppp0	パケット受信時	破棄	tcp				2869		<input type="checkbox"/>	<input type="checkbox"/>

(転送フィルタ)

No.	インターフェース	方向	動作	プロトコル	送信元アドレス	送信元ポート	あて先アドレス	あて先ポート	ICMP type/code	LOG	削除
5	eth1	パケット受信時	破棄	udp				1900		<input type="checkbox"/>	<input type="checkbox"/>
6	ppp0	パケット受信時	破棄	udp				1900		<input type="checkbox"/>	<input type="checkbox"/>
7	eth1	パケット受信時	破棄	tcp				5000		<input type="checkbox"/>	<input type="checkbox"/>
8	ppp0	パケット受信時	破棄	tcp				5000		<input type="checkbox"/>	<input type="checkbox"/>
9	eth1	パケット受信時	破棄	tcp				2869		<input type="checkbox"/>	<input type="checkbox"/>
10	ppp0	パケット受信時	破棄	tcp				2869		<input type="checkbox"/>	<input type="checkbox"/>

UPnP 使用時は特に、上記フィルタ設定を作動させておくことを推奨いたします。

第 15 章

ダイナミックルーティング

第 15 章 ダイナミックルーティング

ダイナミックルーティング機能

本装置のダイナミックルーティング機能は下記の
プロトコルをサポートしています。

- ・RIP
- ・OSPF
- ・BGP4 (XR-540 のみ)
- ・DVMRP (XR-540 のみ)

RIP機能のみで運用することはもちろん、RIPで学
習した経路情報をOSPFで配布することなどもでき
ます。

設定の開始

1 Web 設定画面「各種サービスの設定」画面左
「ダイナミックルーティング」をクリックして、以
下の画面を開きます。

ダイナミックルーティング設定

※各種設定は項目名をクリックして下さい。

RIP	<input checked="" type="radio"/> 停止 <input type="radio"/> 起動	停止中	再起動
OSPF	<input checked="" type="radio"/> 停止 <input type="radio"/> 起動	停止中	再起動

(画面はXR-510)

ダイナミックルーティング設定

※各種設定は項目名をクリックして下さい。

RIP	<input checked="" type="radio"/> 停止 <input type="radio"/> 起動	停止中	再起動
OSPF	<input checked="" type="radio"/> 停止 <input type="radio"/> 起動	停止中	再起動
BGP4	<input checked="" type="radio"/> 停止 <input type="radio"/> 起動	停止中	再起動
DVMRP	<input checked="" type="radio"/> 停止 <input type="radio"/> 起動	停止中	再起動

(画面はXR-540)

XR-540 では「BGP4」「DVMRP」の設定も行えま
す。

2 「RIP」、「OSPF」(XR-540では「BGP4」、「DVMRP」)
をクリックして、それぞれの機能の設定画面を開い
て設定を行います。

第15章 ダイナミックルーティング

. RIPの設定

RIPの設定

Web 設定画面「各種サービスの設定」画面左「ダイナミックルーティング」 「RIP」をクリックして、以下の画面から設定します。

RIP 設定

[RIPファイルの設定△](#)

Ether0ポート	使用しない <input type="button" value="v"/> バージョン1 <input type="button" value="v"/>
Ether1ポート	使用しない <input type="button" value="v"/> バージョン1 <input type="button" value="v"/>
Ether2ポート	使用しない <input type="button" value="v"/> バージョン1 <input type="button" value="v"/>
Administrative Distance設定	120 (1-255) デフォルト120
CONNECTEDルートの再配信	<input checked="" type="radio"/> 有効 <input type="radio"/> 無効
再配信時のメトリック設定	<input type="text"/> (0-16) 指定しない場合は空白
OSPFルートの再配信	<input type="radio"/> 有効 <input checked="" type="radio"/> 無効
再配信時のメトリック設定	<input type="text"/> (0-16) 指定しない場合は空白
staticルートの再配信	<input checked="" type="radio"/> 有効 <input type="radio"/> 無効
staticルート再配信時のメトリック設定	<input type="text"/> (0-16) 指定しない場合は空白
default-informationの送信	<input type="radio"/> 有効 <input checked="" type="radio"/> 無効
BGPルートの再配信	<input type="radio"/> 有効 <input checked="" type="radio"/> 無効
BGPルートの再配信時のメトリック設定	<input type="text"/> (0-16) 指定しない場合は空白

[ダイナミックルーティング設定画面へ](#)
(画面はXR-540)

Ether0ポート、Ether1ポート
(**XR-540のみ**) Ether2ポート
本装置の各Ethernetポートで、RIPを「使用しない」か、使用する(「送受信」)を選択します。
また、使用する場合のRIPバージョン(「バージョン1」、「バージョン2」、「Both 1 and 2」)を選択します。

Administrative Distance 設定
RIPとOSPFを併用していて全く同じ経路を学習する場合がありますが、その際はこの値の小さい方を経路として採用します。

CONNECTEDルートの再配信
connectedルート(インタフェースに関連付けされたルート)をRIPで配信したいときに「有効」にしてください。RIPのみを使う場合は「無効」にします。

再配信時のメトリック設定
connectedルートをRIPで配信するときのメトリック値を設定します。

OSPFルートの再配信
RIPとOSPFを併用していて、OSPFで学習したルーティング情報をRIPで配信したいときに「有効」にしてください。RIPのみを使う場合は「無効」にします。

再配信時のメトリック設定
OSPFルートをRIPで配信するときのメトリック値を設定します。

staticルートの再配信
staticルーティング情報もRIPで配信したいときに「有効」にしてください。RIPのみを使う場合は「無効」にします。

staticルート再配信時のメトリック設定
staticルートをRIPで配信するときのメトリック値を設定します。

default-informationの送信
デフォルトルート情報をRIPで配信したいときに「有効」にしてください。

BGPルートの再配信(XR-540のみ)
RIPとBGPを併用していて、BGPで学習したルーティング情報をRIPで配信したいときに「有効」にしてください。
RIPのみを使う場合は「無効」にします。

BGPルートの再配信時のメトリック設定 (XR-540のみ)
BGPルートをRIPで配信するときのメトリック値を設定します。

第15章 ダイナミックルーティング

RIPの設定

選択、入力後は「設定」をクリックして設定完了です。

なお、RIPの動作状況およびルーティング情報は、「RIP情報の表示」をクリックすることで確認できます。

設定後は「ダイナミックルーティング設定」画面に戻り、「起動」を選択して「動作変更」をクリックしてください。

また設定を変更した場合には、「再起動」をクリックしてください。

RIPフィルタの設定

RIPによる route 情報の送信または受信をしたくないときに設定します。

Web 設定画面「各種サービスの設定」 「ダイナミックルーティング」 「RIP」 画面右の「RIPフィルタ設定へ」をクリックして、以下の画面から設定します。

RIPフィルタ設定

NO.	インタフェース	方向	ネットワーク	編集	削除
現在設定はありません					

フィルタの追加

(例:192.168.0.0/16)

NO.
設定番号を指定します。1-64の間で指定します。

インタフェース
RIPフィルタを実行するインタフェースを選択します。

方向

「in-coming」

本装置がRIP情報を受信する際にRIPフィルタリングします(受信しない)。

「out-going」

本装置からRIP情報を送信する際にRIPフィルタリングします(送信しない)。

ネットワーク

RIPフィルタリングの対象となるネットワークアドレスを指定します。

<入力形式>

ネットワークアドレス/サブネットマスク値

入力後は「追加」をクリックしてください。

「取消」をクリックすると、入力内容がクリアされます。

RIPフィルタ設定後は、ただちに設定が有効となります。

設定後は、画面上部に設定内容が一覧表示されます。

RIPフィルタ設定

NO.	インタフェース	方向	ネットワーク	編集	削除
1	Ether0ポート	in-coming	192.168.0.0/16	編集	削除

「削除」をクリックすると、設定が削除されます。

「編集」をクリックすると、その設定について内容を編集できます。

第15章 ダイナミックルーティング

OSPFの設定

OSPFの設定

OSPFはリンクステート型経路制御プロトコルです。

OSPFでは各ルータがリンクステートを交換しあい、そのリンクステートをもとに、他のルータがどこに存在するか、どのように接続されているか、というデータベースを生成し、ネットワークトポロジを学習します。

また OSPF は主に帯域幅からコストを求め、コストがもっとも低いものを最適な経路として採用します。

これにより、トラフィックのロードバランシングが可能となっています。

その他、ホップ数に制限がない、リンクステートの更新に IP マルチキャストを利用する、RIP より収束が早いなど、大規模なネットワークでの利用に向いています。

OSPF の具体的な設定方法に関しましては、弊社サポートデスクでは対応しておりません。専門のコンサルティング部門にて対応いたしますので、その際は弊社までご連絡ください。

OSPF 設定は、Web 設定画面「各種サービスの設定」画面左「ダイナミックルーティング」「OSPF」をクリックします。

OSPF設定

インタフェースへの OSPF エリア設定	OSPF エリア設定	Virtual Link 設定
OSPF 機能設定	インタフェース設定	ステータス表示

インタフェースへの OSPF エリア設定

どのインタフェースで OSPF 機能を動作させるかを設定します。

設定画面上部の「インタフェースへの OSPF エリア設定」をクリックします。

指定インタフェースへの OSPF エリア設定

	ネットワークアドレス (例:192.168.0.0/24)	AREA 番号 (0-4294967295)
1	<input type="text"/>	<input type="text"/>
2	<input type="text"/>	<input type="text"/>
3	<input type="text"/>	<input type="text"/>
4	<input type="text"/>	<input type="text"/>
5	<input type="text"/>	<input type="text"/>
6	<input type="text"/>	<input type="text"/>
7	<input type="text"/>	<input type="text"/>
8	<input type="text"/>	<input type="text"/>
9	<input type="text"/>	<input type="text"/>
10	<input type="text"/>	<input type="text"/>

設定

[ダイナミックルーティング設定画面へ](#)

ネットワークアドレス

本装置に接続しているネットワークのネットワークアドレスを指定します。ネットワークアドレス/マスクビット値の形式で入力します。

AREA 番号

そのネットワークのエリア番号を指定します。

AREA : リンクステートアップデートを送信する範囲を制限するための論理的な範囲。

入力後は「設定」をクリックして設定完了です。

第15章 ダイナミックルーティング

OSPF の設定

OSPF エリア設定

各AREA(エリア)ごとの機能設定を行います。

設定画面上部の「OSPF エリア設定」をクリックします。



初めて設定するとき、もしくは設定を追加する場合は「New Entry」をクリックします。

AREA番号	<input type="text" value="0-4294967295"/>
スタブ設定	<input type="radio"/> 有効 <input checked="" type="radio"/> 無効
トータルスタブ設定	<input type="radio"/> 有効 <input checked="" type="radio"/> 無効
default-cost	<input type="text" value="0-16777215"/>
認証設定	<input type="text" value="使用しない"/>
エリア間ルートの経路集約設定	<input type="text"/> <input type="text"/> <input type="text"/> <input type="text"/>

AREA 番号

機能設定を行うエリアの番号を指定します。

スタブ設定

外部に通じる経路がひとつしかない場合や最適な経路を通る必要がない場合にはスタブエリアに指定します。スタブエリアに指定するときは「有効」を選択します。スタブエリアにはLSA type5を送信しません。

トータルスタブ設定

LSA type5に加え、type3、4も送信しないエリアに指定するときに「有効」にします。

default-cost 設定

スタブエリアに対してデフォルトルート情報を送信する際のコスト値を指定します。指定しない場合、設定内容一覧では空欄で表示されますが、実際は1で機能します。

認証設定

該当エリアでパスワード認証かMD5認証を行うかどうかを選択します。初期設定は「使用しない」です。

エリア間ルートの経路集約設定

経路情報を集約して送信したいときに設定します。

<設定例>

128.213.64.0 ~ 128.213.95.0のレンジのサブネットを渡すときに1ずつ渡すのではなく、128.213.64.0/19に集約して渡す、といったときに使用します。ただし、連続したサブネットでなければなりません(レンジ内に存在しないサブネットがあってはなりません)。

入力後は「設定」をクリックしてください。

設定後は「OSPF エリア設定」画面に、設定内容が一覧で表示されます。

AREA番号	STUB	Totally STUB	Default-cost	Authentication	経路集約	Configure
1	無効	無効		無効	128.213.64.0/19	Edit Remove

(画面は表示例です)

[Configure]項目の

Edit

クリックすることで、それぞれ設定内容の「編集」を行えます。

Remove

クリックすると設定の「削除」を行えます。

第15章 ダイナミックルーティング

. OSPF の設定

Virtual Link 設定

OSPFにおいて、すべてのエリアはバックボーンエリア(エリア0)に接続している必要があります。もし接続していなければ、他のエリアの経路情報は伝達されません。

しかし物理的にバックボーンエリアに接続できない場合にはVirtual Linkを設定して、論理的にバックボーンエリアに接続させます。

設定画面上部の「Virtual Link 設定」をクリックして設定します。

初めて設定するとき、もしくは設定を追加するときは「New Entry」をクリックします。

OSPF Virtual-Link設定

Transit AREA番号	<input type="text" value="0-4294967295"/>
Remote-ABR Router-ID設定	<input type="text" value="192.168.0.1"/> (例:192.168.0.1)
Hello-インターバル設定	<input type="text" value="10"/> (1-65535s)
Dead-インターバル設定	<input type="text" value="40"/> (1-65535s)
Retransmit-インターバル設定	<input type="text" value="5"/> (3-65535s)
transmit delay設定	<input type="text" value="1"/> (1-65535s)
認証パスワード設定	<input type="text" value=""/> (英数字で最大8文字)
MD KEY-ID設定(1)	<input type="text" value=""/> (1-255)
MD5パスワード設定(1)	<input type="text" value=""/> (英数字で最大16文字)
MD KEY-ID設定(2)	<input type="text" value=""/> (1-255)
MD5パスワード設定(2)	<input type="text" value=""/> (英数字で最大16文字)

[設定](#) [戻る](#)

Transit AREA 番号

Virtual Linkを設定する際に、バックボーンと設定するルータのエリアが接続している共通のエリアの番号を指定します。このエリアが「Transit AREA」となります。

Remote-ABR Router-ID 設定

Virtual Linkを設定する際のバックボーン側のルータIDを設定します。

Hello インターバル設定

Helloパケットの送出間隔を設定します。

Dead インターバル設定

Dead タイムを設定します。

Retransmit インターバル設定

LSAを送出する間隔を設定します。

transmit delay 設定

LSUを送出する際の遅延間隔(delay)を設定します。

認証パスワード設定

Virtual Link上でsimpleパスワード認証を使用する際のパスワードを設定します。

MD5 KEY-ID 設定(1)

MD5 認証使用時のKEY IDを設定します。

MD5 パスワード設定(1)

エリア内でMD5 認証を使用する際のMD5 パスワードを設定します。

MD5 KEY-ID 設定(2)

MD5 パスワード設定(2)

MD5 KEY-IDとパスワードは2つ同時に設定可能です。その場合は(2)に設定します。

Virtual Link 設定では、スタブエリアおよびバックボーンエリアをTransit AREAとして設定することはできません。

入力後は「設定」をクリックしてください。

設定後は「Virtual Link 設定」画面に、設定内容が一覧で表示されます。

Virtual Link設定

AREA番号	Remote-ABR ID	Hello	Dead	Retransmit	Transmit Delay	認証 Password	MD5 KEY-ID	MD5 Password	Configure
1	192.168.0.1	10	40	5	1	aaa	1	bbb	Edit, Remove

(画面は表示例です)

「Configure」項目の

Edit

をクリックすることで、それぞれ設定内容の「編集」を行えます。

Remove

をクリックすると設定の「削除」を行えます。

第15章 ダイナミックルーティング

OSPF の設定

OSPF 機能設定

OSPF の動作について設定します。設定画面上部の「OSPF 機能設定」をクリックして設定します。

OSPF機能設定	
Router-ID設定	<input type="text" value="192.168.0.1"/> (例:192.168.0.1)
Connected再配信	<input type="radio"/> 有効 <input checked="" type="radio"/> 無効 メトリックタイプ <input type="text" value="2"/> メトリック値設定 <input type="text" value="1"/> (0-16777214)
staticルート再配信	<input type="radio"/> 有効 <input checked="" type="radio"/> 無効 メトリックタイプ <input type="text" value="2"/> メトリック値設定 <input type="text" value="1"/> (0-16777214)
RIPルートの再配信	<input type="radio"/> 有効 <input checked="" type="radio"/> 無効 メトリックタイプ <input type="text" value="2"/> メトリック値設定 <input type="text" value="1"/> (0-16777214)
BGPルートの再配信	<input type="radio"/> 有効 <input checked="" type="radio"/> 無効 メトリックタイプ <input type="text" value="2"/> メトリック値設定 <input type="text" value="1"/> (0-16777214)
Administrative Distance設定	<input type="text" value="110"/> (1-255) デフォルト110
Externalルート Distance設定	<input type="text" value="1"/> (1-255)
Inter-areaルート Distance設定	<input type="text" value="1"/> (1-255)
Intra-areaルート Distance設定	<input type="text" value="1"/> (1-255)
Default-information	<input type="text" value="送信しない"/> メトリックタイプ <input type="text" value="2"/> メトリック値設定 <input type="text" value="1"/> (0-16777214)
SPF計算Delay設定	<input type="text" value="5"/> (0-4294967295) デフォルト5s
2つのSPF計算の最小間隔設定	<input type="text" value="10"/> (0-4294967295) デフォルト10s

Router-ID 設定

neighbor を確立した際に、ルータの ID として使用されたり、DR、BDR の選定の際にも使用されます。指定しない場合は、ルータが持っている IP アドレスの中でもっとも大きい IP アドレスを Router-ID として採用します。

Connected 再配信

connected ルートを OSPF で配信するかどうかを選択します。

「有効」にした場合は以下の2項目も設定します。

a. メトリックタイプ

配信する際のメトリックタイプ type1、type2 を選択します。

b. メトリック値

配信する際のメトリック値を設定します。

staticルートの再配信

staticルートを OSPF で配信するかどうかを選択します。IPsec ルートを再配信する場合も、この設定を「有効」にする必要があります。

「有効」にした場合は以下の2項目も設定します。

a. メトリックタイプ

配信する際のメトリックタイプ type1、type2 を選択します。

b. メトリック値

配信する際のメトリック値を設定します。

入力しない場合はメトリック値20となります。

RIPルートの再配信

RIPが学習したルート情報を OSPF で配信するかどうかを選択します。

「有効」にした場合は以下の2項目も設定します。

a. メトリックタイプ

配信する際のメトリックタイプ type1、type2 を選択します。

b. メトリック値

配信する際のメトリック値を設定します。

入力しない場合はメトリック値20となります。

BGPルートの再配信 (XR-540のみ)

BGPが学習したルート情報を OSPF で配信するかどうかを選択します。

「有効」にした場合は以下の2項目も設定します。

a. メトリックタイプ

配信する際のメトリックタイプ type1、type2 を選択します。

b. メトリック値

配信する際のメトリック値を設定します。

入力しない場合はメトリック値20となります。

Administrative Distance 設定

ディスタンス値を設定します。OSPF と他のダイナミックルーティングを併用していて同じサブネットを学習した際に、この値の小さい方のダイナミックルートを経路として採用します。

第15章 ダイナミックルーティング

. OSPF の設定

External ルート Distance 設定

OSPF以外のプロトコルで学習した経路のディスタンス値を設定します。

Inter-area ルート Distance 設定

エリア間の経路のディスタンス値を設定します。

Intra-area ルート Distance 設定

エリア内の経路のディスタンス値を設定します。

Default-information

デフォルトルート(0.0.0.0/0)をOSPFで配信するかどうかを選択します。

「送信する」の場合、ルータがデフォルトルートを持っていれば送信されますが、たとえばPPPoEセッションが切断してデフォルトルート情報がなくなってしまうときは配信されなくなります。

「常に送信」の場合、デフォルトルートの有無にかかわらず、自分にデフォルトルートを向けるように、OSPFで配信します。

「送信する」「常に送信する」の場合は、以下の2項目についても設定します。

a. メトリックタイプ

配信する際のメトリックタイプ type1、type2 を選択します。

b. メトリック値

配信する際のメトリック値を設定します。
入力しない場合はメトリック値20となります。

SPF 計算 Delay 設定

LSUを受け取ってからSPF計算をする際の遅延(delay)時間を設定します。

2つのSPF計算の最小間隔設定

連続してSPF計算を行う際の間隔を設定します。

入力後は「設定」をクリックしてください。

第15章 ダイナミックルーティング

OSPF の設定

インタフェース設定

各インタフェースごとの OSPF 設定を行います。

設定画面上部の「インタフェース設定」をクリックして設定します。

初めて設定するとき、もしくは設定を追加するときは「New Entry」をクリックします。

OSPF-インタフェース設定

インタフェース名	eth0
Passive-Interface設定	<input type="radio"/> 有効 <input checked="" type="radio"/> 無効
コスト値設定	<input type="text"/> (1-65535)
帯域設定	<input type="text"/> (1-10000000kbps)
Helloインターバル設定	10 (1-65535s)
Deadインターバル設定	40 (1-65535s)
Retransmitインターバル設定	5 (3-65535s)
Transmit Delay設定	1 (1-65535s)
認証キー設定	<input type="text"/> (英数字で最大8文字)
MD KEY-ID設定(1)	<input type="text"/> (1-255)
MD5パスワード設定(1)	<input type="text"/> (英数字で最大16文字)
MD KEY-ID設定(2)	<input type="text"/> (1-255)
MD5パスワード設定(2)	<input type="text"/> (英数字で最大16文字)
Priority設定	<input type="text"/> (0-255)
MTU-Ignore設定	<input type="radio"/> 有効 <input checked="" type="radio"/> 無効

インタフェース名

設定するインタフェース名を入力します。本装置のインタフェース名については、本マニュアルの「付録A インタフェース名一覧」をご参照ください。

Passive-Interface 設定

インタフェースが該当するサブネット情報を OSPF で配信し、かつ、このサブネットには OSPF 情報を配信したくないという場合に「有効」を選択します。

コスト値設定

コスト値を設定します。

帯域設定

帯域設定を行います。この値をもとにコスト値を計算します。コスト値 = 100Mbps / 帯域 kbps です。コスト値と両方設定した場合は、コスト値設定が優先されます。

Helloインターバル設定

Helloパケットを送出する間隔を設定します。

Deadインターバル設定

Deadタイムを設定します。

Retransmit インターバル設定

LSAの送出間隔を設定します。

Transmit Delay 設定

LSUを送出する際の遅延間隔を設定します。

認証キー設定

simpleパスワード認証を使用する際のパスワードを設定します。半角英数字で最大8文字まで使用できます。

MD KEY-ID 設定(1)

MD5 認証使用時の KEY ID を設定します。

MD5 パスワード設定(1)

エリア内で MD5 認証を使用する際の MD5 パスワードを設定します。半角英数字で最大16文字まで使用できます。

MD KEY-ID 設定(2)

MD5 パスワード設定(2)

MD5 KEY-ID とパスワードは2つ同時に設定可能です。その場合は(2)に設定します。

Priority 設定

DR、BDR の設定の際に使用する priority を設定します。priority 値が高いものが DR に、次に高いものが BDR に選ばれます。“0” を設定した場合は DR、BDR の選定には関係しなくなります。

DR、BDR の選定は、priority が同じであれば、IP アドレスの大きいものが DR、BDR になります。

第15章 ダイナミックルーティング

OSPF の設定

MTU-Ignore 設定

DBD 内の MTU 値が異なる場合、Full の状態になることはできません(Exstart になります)。どうしても MTU を合わせることができないときには、この MTU 値の不一致を無視して Neighbor (Full) を確立させるための MTU-Ignore を「有効」にしてください。

入力後は「設定」をクリックしてください。

設定後は「インタフェース設定」画面に、設定内容が一覧で表示されます。



インタフェース名	Passive	Cost	帯域	Hello	Dead	Retransmit	Transmit Delay	認証 Password	MD5 KEY-ID	MD5 Password	Priority	MTU ignore	Configure
eth0	on	10	1000000	10	40	5	1	century	160	centurysystems	50	off	Edit Remove

New Entry

ダイナミックルーティング設定画面へ

(画面は表示例です)

「Configure」項目の

Edit

をクリックすることで、それぞれ設定内容の「編集」を行えます。

Remove

をクリックすると設定の「削除」を行えます。

ステータス表示

OSPF の各種ステータスを表示します。

設定画面上部の「ステータス表示」をクリックして設定します。

ステータス表示



OSPFデータベースの表示 (各Link state情報が表示されます)	表示する	
ネイバースト情報の表示 (現在のネイバー状態を確認できます)	表示する	
OSPFルーティングテーブル情報の表示 (OSPFルーティング情報が表示されます)	表示する	
OSPF統計情報の表示 (SPF計算回数などの情報を表示します)	表示する	
インタフェース情報の表示 (表示したいインタフェースを指定して下さい)	表示する	<input type="text"/>

ダイナミックルーティング設定画面へ

OSPF データベースの表示
各 LinkState 情報が表示されます。

ネイバースト情報の表示
現在のネイバー状態が表示されます。

OSPF ルーティングテーブル情報の表示
OSPF ルーティング情報が表示されます。

OSPF 統計情報の表示
SPF の計算回数や Router ID などが表示されます。

インタフェース情報の表示
現在のインタフェースの状態が表示されます。表示したいインタフェース名を指定してください。

表示したい情報の項目にある「表示する」をクリックしてください。

第 15 章 ダイナミックルーティング

. BGP4 の設定(XR-540 のみ)

BGP の設定

ダイナミックルーティングの「BGP4」をクリックすると、以下の画面が表示されます。ここで各種設定を行います。

BGP4 設定

BGP機能設定

BGP Route-MAP設定

BGP ACL設定

BGP 情報表示

BGP 機能設定

BGP Route-MAP 設定

BGP ACL 設定

BGP 情報表示

BGP4 機能設定

BGP 機能設定

Router-ID やルート情報再配信などの設定を行います。

BGP 機能設定をクリックして、以下の画面で設定を行います。

BGP4 機能設定

BGP機能設定

BGP Neighbor設定

BGP Aggregate設定

BGP Network設定

AS Number	<input type="text" value=""/>	(1-65535)
Router-ID	<input type="text" value=""/>	(ex:192.168.0.1)
Scan Time	<input type="text" value="5"/>	(5-60)
connected再配信	<input type="radio"/> 有効 <input checked="" type="radio"/> 無効	route-map設定 <input type="text" value=""/>
staticルート再配信	<input type="radio"/> 有効 <input checked="" type="radio"/> 無効	route-map設定 <input type="text" value=""/>
RIPルート再配信	<input type="radio"/> 有効 <input checked="" type="radio"/> 無効	route-map設定 <input type="text" value=""/>
OSPFルート再配信	<input type="radio"/> 有効 <input checked="" type="radio"/> 無効	route-map設定 <input type="text" value=""/>
Distance for routes external to the AS	<input type="text" value="20"/>	(1-255)
Distance for routes internal to the AS	<input type="text" value="200"/>	(1-255)
Distance for local routes	<input type="text" value="200"/>	(1-255)
network import-check	<input type="radio"/> 有効 <input checked="" type="radio"/> 無効	
always-compare-med	<input type="radio"/> 有効 <input checked="" type="radio"/> 無効	
enforce-first-as	<input type="radio"/> 有効 <input checked="" type="radio"/> 無効	
Bestpath AS-Path ignore	<input type="radio"/> 有効 <input checked="" type="radio"/> 無効	
Bestpath med missing-as-worst	<input type="radio"/> 有効 <input checked="" type="radio"/> 無効	
default local-pref	<input type="text" value=""/>	(0-4294967295)

AS Number

AS 番号を設定します。入力可能な範囲 : 1-65535 です。

Router-ID

Router-ID を IP アドレス形式で設定します。

Scan Time

Scan Time を設定します。指定可能な範囲 : 5-60 秒です。

第 15 章 ダイナミックルーティング

. BGP4 の設定 (XR-540 のみ)

connected 再配信

Connected ルートを BGP4 で再配信したい場合には「有効」を選択します。

また route-map を適用するときは、「route-map」欄に route-map 名を設定してください。

static ルート再配信

Static ルートを BGP4 で再配信したい場合には「有効」を選択します。

また route-map を適用するときは、「route-map」欄に route-map 名を設定してください。

RIP ルート再配信

RIP ルートで学習したルートを BGP4 で再配信したい場合には「有効」を選択します。

また route-map を適用するときは、「route-map」欄に route-map 名を設定してください。

OSPF ルート再配信

OSPF で学習したルートを BGP4 で再配信したい場合には「有効」を選択します。

また route-map を適用するときは、「route-map」欄に route-map 名を設定してください。

Distance for routes external to the AS
eBGP ルートの administrative ディスタンス値を設定します。入力可能な範囲：1-255 です。

Distance for routes internal to the AS
iBGP ルートの administrative ディスタンス値を設定します。入力可能な範囲：1-255 です。

Distance for local routes
local route (aggregate 設定によって BGP が学習したルート情報) の administrative Distance 値を設定します。入力可能な範囲：1-255 です。

network import-check

「有効」を選択すると、「BGP network Setup」で設定したルートを BGP で配信するときに、IGP で学習していないときは BGP で配信しません。「無効」を選択すると、IGP で学習していない場合でも BGP で配信します。

always-compare-med

「有効」を選択すると、異なる AS を生成元とするルートの MED 値の比較を行います。「無効」を選択すると比較しません。

enforce-first-as

「有効」を選択すると、UPDATE に含まれる AS Sequence の中の最初の AS がネイバーの AS ではないときに、Notification メッセージを送信してネイバーとのセッションをクローズします。

Bestpath AS-Path ignore

「有効」を選択すると、BGP の最適パス決定プロセスにおいて、AS PATH が最短であるルートを優先するというプロセスを省略します。

Bestpath med missing-as-worst

「有効」を選択すると、MED 値のない prefix を受信したとき、その prefix に「4294967294」が割り当てられます。「無効」のときは「0」を割り当てます。

default local-pref

local preference 値のデフォルト値を変更します。入力可能な範囲：0-4294967295 です。デフォルト値は「100」です。

入力後「設定」ボタンをクリックし、設定を保存します。

第15章 ダイナミックルーティング

. BGP4 の設定(XR-540 のみ)

BGP4 Neighbor 設定

Neighbor Address の設定を行います。

BGP 機能設定の「BGP Neighbor 設定」をクリックすると、BGP4 Neighbor 設定が一覧表示されます。

BGP4 機能設定

BGP4 機能設定																
BGP機能設定																
BGP Neighbor設定																
BGP Aggregate設定																
BGP Network設定																
No.	Neighbor Address	Remote as	keepalive interval	hold time	connect time	default originate	nexthop self	update source	ebgp multihop	soft reconf in	incoming routemap	outgoing routemap	Filter incoming updates	Filter outgoing updates	edit	remove
1	192.168.1.1	5	60	180	120	no	no	eth0	20	no	routemap1	routemap1	ACL1	ACL1	edit	<input type="checkbox"/>

[戻る](#) [リセット](#) [追加](#) [削除](#)

新規に設定を行う場合は、「追加」ボタンをクリックします。

Neighbor Address	<input type="text" value="192.168.1.1"/> (ex.192.168.1.1)
Remote AS Number	<input type="text" value="5"/> (1-65535)
Keepalive interval	<input type="text" value="60"/> (0-65535)
Holdtime	<input type="text" value="180"/> (0,3-65535)
Next Connect Timer	<input type="text" value="120"/> (0-65535)
default-originate	<input type="radio"/> 有効 <input checked="" type="radio"/> 無効
nexthop-self	<input type="radio"/> 有効 <input checked="" type="radio"/> 無効
update-source	<input type="text" value="eth0"/> (interfaceを指定)
ebgp-multihop	<input type="text" value="20"/> (1-255)
soft-reconfiguration inbound	<input type="radio"/> 有効 <input checked="" type="radio"/> 無効
Apply map to incoming routes	<input type="text" value="routemap1"/> (routemap名指定)
Apply map to outbound routes	<input type="text" value="routemap1"/> (routemap名指定)
Filter incoming updates	<input type="text" value="ACL1"/> (ACL名指定)
Filter outgoing updates	<input type="text" value="ACL1"/> (ACL名指定)

[戻る](#) [リセット](#) [追加](#)

Neighbor Address

BGP Neighbor の IP アドレスを設定します。

Remote AS Number

対向装置の AS 番号を設定します。入力可能な範囲：1-65535 です。

Keepalive Interval

Keepalive の送信間隔を設定します。入力可能な範囲：0-65535 秒です。

Holdtime

Holdtime を設定します。入力可能な範囲：0,3-65535 秒です。

Next Connect Timer

Next Connect Timer を設定します。入力可能な範囲：0-65535 秒です。

default-originate

デフォルトルート配信する場合は、「有効」を選択します。

nexthop-self

「有効」を選択すると、iBGP peer に送信する Nexthop 情報を、peer のルータとの通信に使用するインタフェースの IP アドレスに変更します。

update-source

BGP パケットのソースアドレスを、指定したインタフェースの IP アドレスに変更します。インタフェース名を指定してください。

本装置のインタフェース名については、本マニュアルの「付録A インタフェース名一覧」をご参照ください。

ebgp-multihop

入力欄に数値を指定すると、eBGP の Neighbor ルータが直接接続されていない場合に、到達可能なホップ数を設定します。入力可能な範囲：1-255 です。

soft-reconfiguration inbound

「有効」を選択すると BGP Session をクリアせずに、ポリシーの変更を行います。

Apply map to incoming routes

Apply map to outbound routes

incoming route/outbound route に適用する routemap 名を指定します。

第15章 ダイナミックルーティング

. BGP4 の設定(XR-540 のみ)

Filter incoming updates

Filter outgoing updates

incoming updates/outgoing updates をフィルタリングしたいときに、該当する ACL 名を指定します。

入力後「追加」ボタンをクリックし、設定を保存します。

設定内容の変更を行う場合は、BGP4 Neighbor 設定一覧表示画面で「Edit」をクリックしてください。

設定を削除する場合は、一覧表示画面「Remove」下の空欄にチェックを入れて「削除」ボタンをクリックしてください。

BGP4 Aggregate 設定

Aggregate Address の設定を行います。

BGP 機能設定の「BGP Aggregate 設定」をクリックすると、BGP4 Aggregate 設定が一覧表示されます。

BGP4 機能設定

No.	Aggregate Address	Summary	edit	remove
1	192.168.0.0/16	yes	edit	<input type="checkbox"/>

[戻る](#) [リセット](#) [追加](#) [削除](#)

新規に設定を行う場合は、「追加」ボタンをクリックします。

Aggregate Address	<input type="text" value="192.168.0.0/16"/> (ex:192.168.0.0/16)
summary only	<input type="radio"/> 有効 <input checked="" type="radio"/> 無効

[戻る](#) [リセット](#) [追加](#)

Aggregate Address

集約したいルートを設定します。

summary only

集約ルートのみを配信したい場合は、「有効」を選択してください。

入力後「追加」ボタンをクリックし、設定を保存します。

設定内容の変更を行う場合は、BGP4 Aggregate 設定一覧表示画面で「Edit」をクリックしてください。

設定を削除する場合は、一覧表示画面「Remove」下の空欄にチェックを入れて「削除」ボタンをクリックしてください。

BGP4 Network 設定

Network Address の設定を行います。

BGP 機能設定の「BGP Network 設定」をクリックすると、BGP4 Network 設定が一覧表示されます。

BGP4 機能設定

No.	Network Address	Backdoor	edit	remove
1	192.168.0.0/24	no	edit	<input type="checkbox"/>

[戻る](#) [リセット](#) [追加](#) [削除](#)

新規に設定を行う場合は、「追加」ボタンをクリックします。

Specify a network to announce via BGP	<input type="text" value="192.168.0.0/24"/> (ex:192.168.0.0/24)
backdoor	<input type="radio"/> 有効 <input checked="" type="radio"/> 無効

[戻る](#) [リセット](#) [追加](#)

Specify a network to announce via BGP
BGPにより配信したいネットワークを設定します。

backdoor

backdoor 機能を使用したい場合は、「有効」を選択してください。

入力後「追加」ボタンをクリックします。

設定内容の変更を行う場合は、BGP4 Network 設定一覧表示画面で「Edit」をクリックしてください。

設定を削除する場合は、一覧表示画面「Remove」下の空欄にチェックを入れて「削除」ボタンをクリックしてください。

第15章 ダイナミックルーティング

. BGP4 の設定(XR-540 のみ)

BGP4 Route-MAP 設定

Route-MAP の設定を行います。

BGP4 設定画面の「BGP Route-MAP 設定」をクリックすると、以下の Route-MAP 設定が一覧表示されます。

BGP4 設定																
BGP 機能設定			BGP Route-MAP 設定			BGP ACL 設定			BGP 情報表示							
No.	Route-Map	Permission	Sequence	match IP Address	match IP Next-hop	match metric	set Aggregator AS Number	set Aggregator Address	set Atomic aggregate	set AS-Path Prepend	set Next-hop Address	set Local Preference	set Metric	set Origin	edit	remove
1	map1	permit	1	ACL1	ACL1	10	1	192.168.1.1	no	1	192.168.1.1	1	20		edit	<input type="checkbox"/>

[戻る](#) [リセット](#) [追加](#) [削除](#)

新規に設定を行う場合は「追加」ボタンをクリックします。

Route-Map Name	<input type="text"/>
permit/deny	<input type="text" value="permit"/>
Sequence Number	<input type="text" value="1"/> (1-65535)
match	
IP address	<input type="text"/> (ACL名指定)
IP Next-hop	<input type="text"/> (ACL名指定)
Metric	<input type="text" value="10"/> (0-4294967295)
set	
Aggregator AS Number	<input type="text" value="1"/> (1-65535)
Aggregator Address	<input type="text" value="192.168.1.1"/> (ex.192.168.1.1)
atomic-aggregate	<input type="radio"/> 有効 <input checked="" type="radio"/> 無効
AS-Path Prepend	<input type="text" value="1"/> (1-65535)
IP Next-hop Address	<input type="text" value="192.168.1.1"/> (ex.192.168.1.1)
Local-preference	<input type="text" value="1"/> (0-4294967295)
Metric	<input type="text" value="10"/> (0-4294967295)
Origin	<input type="text" value="----"/>

[戻る](#) [リセット](#) [追加](#)

Route-Map name

Route-MAP の名前を設定します。

使用可能な文字は半角、英数、“_”(アンダースコア)です。1-32文字で設定可能です。

permit/deny

Route-MAP で “match” 条件に合致したルートの制御方法を設定します。「permit」を選択すると、ルートは “set” で指定されている通りに制御されます。「deny」を選択すると、ルートは制御されません。

Sequence Number

すでに設定されている Route-MAP のリストの中で、新しい Route-MAP リストの位置を示す番号です。小さい番号のリストが上位に置かれます。入力可能な範囲：1-65535 です。

match

- IP address
アクセスリストで指定した IP アドレスを match 条件とします。match 条件となる ACL 名を設定します。
- IP Next-hop
next-hop の IP アドレスがアクセスリストで指定した IP アドレスと同じものを match 条件とします。match 条件となる ACL 名を設定します。
- Metric
ここで指定した metric 値を match 条件とします。入力可能な範囲：0-4294967295 です。

第15章 ダイナミックルーティング

. BGP4 の設定(XR-540 のみ)

set

match条件と一致したときの属性値を設定します。以下のものが設定できます。

• Aggregator AS Number

アグリゲータ属性を付加します。アグリゲータ属性は、集約経路を生成したASやBGPルータを示します。入力欄にAS番号を設定します。入力可能な範囲：1-65535です。

• Aggregator Address

アグリゲータ属性を付加します。アグリゲータ属性は、集約経路を生成したASやBGPルータを示します。入力欄にIPアドレスを設定します。

• atomic-aggregate

「有効」を選択すると、atomic-aggregate属性を付加します。atomic-aggregateは、経路集約の際に細かい経路に付加されていた情報が欠落したことを示すものです。

• As-Path Prepend

AS番号を付加します。入力欄にAS番号を設定してください。入力可能な範囲：1-65535です。

• IP Next-hop Address

ネクストホップのIPアドレスを付加します。入力欄にIPアドレスを設定します。

• Local-preference

Local Preference属性を付加します。これは、同一AS内部で複数経路の優先度を表すために用いられる値で、大きいほど優先されます。入力可能な範囲：0-4294967295です。

• Metric

metric属性を付加します。入力可能な範囲：0-4294967295です。

• Origin

origin属性を付加します。origin属性は、経路の生成元を示す属性です。付加する場合は以下の3つから選択します。

igp：経路情報をAS内から学習したことを示します。

egp：経路情報をEGPから学習したことを示します。

incomplete：経路情報を上記以外から学習したことを示します。

入力後「追加」ボタンをクリックし、設定を保存します。

設定内容の変更を行う場合は、Route-Map一覧表示画面の「Edit」をクリックしてください。

設定を削除する場合は、「Remove」下の空欄にチェックを入れて「削除」ボタンをクリックしてください。

第15章 ダイナミックルーティング

. BGP4 の設定(XR-540 のみ)

BGP4 ACL 設定

BGP4 の ACL (ACCESS-LIST) 設定を行います。
BGP4 設定画面の「BGP ACL 設定」をクリックすると、BGP4 ACL 設定が一覧表示されます。

BGP4 設定

BGP 機能設定		BGP Route-MAP 設定		BGP ACL 設定		BGP 情報表示	
No.	Access-List Name	Rules		rename	remove		
1	test	deny	192.168.0.0/24	edit	rename	<input type="checkbox"/>	
		deny	192.168.1.0/24				

[戻る](#) [リセット](#) [追加](#) [削除](#)

新規に設定を行う場合は「追加」ボタンをクリックします。

access-list name

[戻る](#) [リセット](#) [追加](#)

access-list name 欄に任意の ACL 名を設定します。
使用可能な文字は半角、英数、“_”(アンダースコア)です。数字だけの設定は出来ません。
入力可能な範囲：1-32 文字です。

入力後「追加」ボタンをクリックしてください。

一覧表示画面の Rules の「Edit」をクリックすると、選択した ACL に設定されているルールが一覧表示されます。

No.	Permissinon	Prefix	remove
1	deny	192.168.0.0/24	<input type="checkbox"/>
2	deny	192.168.1.0/24	<input type="checkbox"/>

[戻る](#) [リセット](#) [追加](#) [削除](#)

ルールを追加する場合は、「追加」ボタンをクリックします。

permit/deny

prefix to match (ex.192.168.0.0/24)

[戻る](#) [リセット](#) [追加](#)

permit/deny

パケットの permit (許可)/deny (拒否) を選択します。

prefix to match

マッチング対象とするネットワークアドレスを設定します。「IP アドレス / マスクビット値」の形式で入力してください。

入力後「追加」ボタンをクリックし、設定を保存します。

設定済みのルールを削除する場合は、ルールの一覧表示画面で「remove」下の空欄にチェックを入れ、「削除」ボタンをクリックしてください。

ACL を削除する場合は、BGP4 ACL 設定の一覧表示画面で「Remove」下の空欄にチェックを入れ、「削除」ボタンをクリックしてください。

第15章 ダイナミックルーティング

BGP4 の設定(XR-540 のみ)

BGP 情報表示

BGP4の各種情報表示を行います。
BGP4 設定画面の「BGP 情報表示」をクリックすると、以下の画面が表示されます。

The screenshot shows a web interface for BGP configuration. At the top, there is a tab labeled "BGP 情報表示". Below it, there are several sections:

- BGP Table:** Includes an input field for "IP/Network Address" and a "show" button.
- Detailed information BGP Neighbor:** Contains three radio buttons: "advertised-routes", "received-routes", and "routes". Below them is an input field for "Neighbor Address" and a "show" button.
- Summary of BGP Neighbor Status:** Includes a "show" button.
- Clear BGP peers:** Includes an input field for "Neighbor Address/AS Number" and a "clear" button. Below this are two checkboxes: "soft in" and "soft out".

At the bottom of the form, there are two buttons: "戻る" (Back) and "リセット" (Reset).

BGP Table

BGPのルーティングテーブル情報を表示します。
入力欄でネットワークを指定すると、指定されたネットワークだけが表示されます。

Detailed information BGP Neighbor

BGP Neighborの詳細情報を表示します。

・ advertised-routes

選択すると、BGP Neighbor ルータへ配信しているルート情報を表示します。

・ received-routes

選択すると、BGP Neighbor ルータから受け取ったルート情報を表示します。

・ route

選択すると、BGP Neighbor から学習したルート情報を表示します。

Neighbor Address を指定すると、指定された Neighbor に関する情報のみ表示されます。

Summary of BGP neighbor status

BGP Neighbor のステータスを表示します。

Clear BGP peers

設定の変更を行った場合などに BGP peer 情報をクリアします。特定の peer をクリアするときは、Neighbor アドレスか AS 番号を指定してください。

また BGP soft reconfig により BGP セッションを終了することなく、変更した設定を有効にすることができます。Soft reconfig を行う場合は、「Soft in」(inbound) または 「Soft out」(outbound) をチェックしてください。

DVMRP の設定

DVMRP はルータ間で使用される、マルチキャストデータグラムを経路を制御するプロトコルです。

DVMRP も他のダイナミックルーティングプロトコル同様にルータ間で経路情報を交換して、自動的にマルチキャストパケットの最適なルーティングを実現します。

ユニキャスト・ブロードキャストデータグラムについては DVMRP は経路制御しません。RIP や OSPF を利用してください。

DVMRP 設定

[インターフェイス設定](#) [全体設定](#) [ステータス表示](#)

インターフェイス設定

XR-540 の設定画面上部の「インターフェイス設定」をクリックして設定します。
256 まで設定可能です。「インターフェイス設定 Index」のリンクをクリックしてください。

インターフェイス設定

インターフェイス設定 Index

[1-](#) [17-](#) [33-](#) [49-](#) [65-](#) [81-](#) [97-](#) [113-](#)
[129-](#) [145-](#) [161-](#) [177-](#) [193-](#) [209-](#) [225-](#) [241-](#)

No.	Interface	Metric	Threshold	Disable	Del
1	<input type="text"/>	<input type="text"/>	<input type="text"/>	<input type="checkbox"/>	<input type="checkbox"/>
2	<input type="text"/>	<input type="text"/>	<input type="text"/>	<input type="checkbox"/>	<input type="checkbox"/>
3	<input type="text"/>	<input type="text"/>	<input type="text"/>	<input type="checkbox"/>	<input type="checkbox"/>
4	<input type="text"/>	<input type="text"/>	<input type="text"/>	<input type="checkbox"/>	<input type="checkbox"/>
5	<input type="text"/>	<input type="text"/>	<input type="text"/>	<input type="checkbox"/>	<input type="checkbox"/>
6	<input type="text"/>	<input type="text"/>	<input type="text"/>	<input type="checkbox"/>	<input type="checkbox"/>
7	<input type="text"/>	<input type="text"/>	<input type="text"/>	<input type="checkbox"/>	<input type="checkbox"/>
8	<input type="text"/>	<input type="text"/>	<input type="text"/>	<input type="checkbox"/>	<input type="checkbox"/>
9	<input type="text"/>	<input type="text"/>	<input type="text"/>	<input type="checkbox"/>	<input type="checkbox"/>
10	<input type="text"/>	<input type="text"/>	<input type="text"/>	<input type="checkbox"/>	<input type="checkbox"/>
11	<input type="text"/>	<input type="text"/>	<input type="text"/>	<input type="checkbox"/>	<input type="checkbox"/>
12	<input type="text"/>	<input type="text"/>	<input type="text"/>	<input type="checkbox"/>	<input type="checkbox"/>
13	<input type="text"/>	<input type="text"/>	<input type="text"/>	<input type="checkbox"/>	<input type="checkbox"/>
14	<input type="text"/>	<input type="text"/>	<input type="text"/>	<input type="checkbox"/>	<input type="checkbox"/>
15	<input type="text"/>	<input type="text"/>	<input type="text"/>	<input type="checkbox"/>	<input type="checkbox"/>
16	<input type="text"/>	<input type="text"/>	<input type="text"/>	<input type="checkbox"/>	<input type="checkbox"/>

設定の保存

入力のやり直し

Interface

DVMRP を実行する、本装置のインタフェース名を指定します。本装置のインタフェース名については、本マニュアルの「**付録 A インタフェース名一覧**」をご参照ください。

Metric

メトリックを指定します。経路選択時のコストとなり、Metric 値が大きいほどコストが高くなります。

Threshold

TTL の “しきい値” を設定します。この値とデータグラム内の TTL 値とを比較して、そのデータグラムを転送または破棄します。

「Threshold > データグラムの TTL」のときはデータグラムを破棄、「Threshold < データグラムの TTL」のときはデータグラムをルーティングします。

Disable

チェックを入れて設定を保存すると、その設定は無効となります。

Del

チェックを入れて設定を保存すると、その設定は削除されます。

入力後は「設定の保存」をクリックしてください。

第12章 ダイナミックルーティング

. DVMRP の設定 (XR-540 のみ)

全体設定

設定画面上部の「全体設定」をクリックして設定します。

全体設定

インターフェイスのデフォルト	<input checked="" type="radio"/> 送信する <input type="radio"/> 送信しない
Cache Lifetime (sec) (300s - 86400s)	<input type="text" value="300"/>

(画面は表示例です)

インターフェイスのデフォルト
インタフェースのデフォルトの送信 / 非送信を設定します。

Cache Lifetime (sec)

マルチキャスト・ルーティングテーブルのキャッシュ保持時間を指定します。

単位は“秒”です。300-86400の間で指定します。

入力後は「設定の保存」をクリックしてください。

ステータス表示

設定画面上部の「ステータス表示」をクリックして表示します。

DVMRP ステータス表示
UP TIME: 0:00:34
Neighbors: 0

DVMRP Interface 表示						
Virtual Interface Table						
Vif	Name	Local-Address	M	Thr	Rate	Flags
0	eth0	192.168.0.254 subnet: 192.168.0/24	1	1	0	disabled
1	eth1	192.168.1.254 subnet: 192.168.1/24	1	1	0	querier leaf
2	eth2	192.168.2.254 subnet: 192.168.2/24	1	1	0	querier leaf

DVMRP Routing 表示						
Multicast Routing Table (2 entries)						
Origin-Subnet	From-Gateway	Metric	Tmr	Fl	In-Vif	Out-Vifs
192.168.2/24		1	40	..	2	1*
192.168.1/24		1	40	..	1	2*

DVMRP Cache 表示								
Multicast Routing Cache Table (0 entries)								
1	Origin	Mcast-group	CTmr	Age	Ptmr	Rx	IVif	Forwvifs
2	(prunesrc:vif[idx]/tmr)	prunebitmap						
3	Source	Lifetime	SavPkt	Pkts	Bytes	RPFf		

(画面は表示例です)

「ステータス表示」画面では、DVMRP が動作しているインタフェースの状態、マルチキャストルーティングテーブルの内容、ルーティングテーブルキャッシュの内容が表示されます。

DVMRP サービスが起動していない場合は表示画面はありません。

第 16 章

L2TPv3 機能

第 16 章 L2TPv3 機能

L2TPv3 機能概要

L2TPv3 機能は、IP ネットワーク上のルータ間で L2TPv3 トンネルを構築します。これにより本製品が仮想的なブリッジとなり、遠隔のネットワーク間でレイヤ 2 通信が可能となります。

レイヤ 2 レベルでトンネリングするため、2 つのネットワークは HUB で繋がった 1 つの Ethernet ネットワークのように使うことができます。また上位プロトコルに依存せずにネットワーク通信ができ、TCP/IP だけでなく、任意の上位プロトコル (IPX、AppleTalk、SNA 等) を透過的に転送することができます。

また L2TPv3 機能は、従来の専用線やフレームリレー網ではなく IP 網で利用できますので、低コストな運用が可能です。

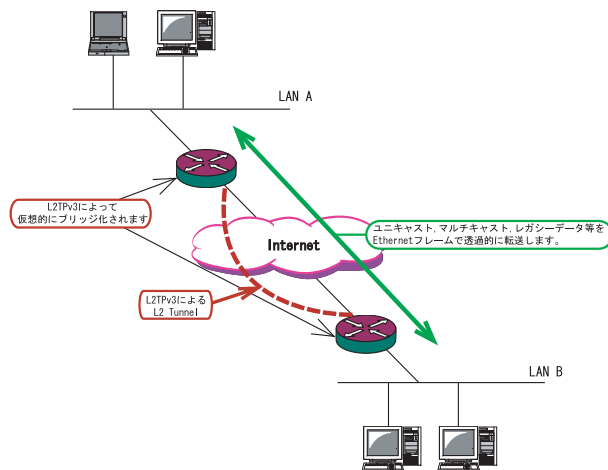

- End to Endで Ethernet フレームを転送したい
- FNA や SNA などのレガシーデータを転送したい
- ブロードキャスト / マルチキャストパケットを転送したい
- IPX や AppleTalk 等のデータを転送したい

このような、従来の IP-VPN やインターネット VPN では通信させることができなかったものも、L2TPv3 を使うことで通信できるようになります。

また Point to Multi-Point に対応しており、1 つの Xconnect Interface に対して複数の L2TP session を関連づけすることが可能です。

L2TPv3 セッションの二重化機能

本装置では、L2TPv3 Group 機能 (L2TPv3 セッションの二重化機能) を具備しています。ネットワーク障害や対向機器の障害時に二重化された L2TPv3 セッションの Active セッションを切り替えることによって、レイヤ 2 通信の冗長性を高めることができます。

・L2TPv3 セッション二重化の例

センター側を 2 台の冗長構成にし、拠点側の XR で、センター側への L2TPv3 セッションを二重化します。

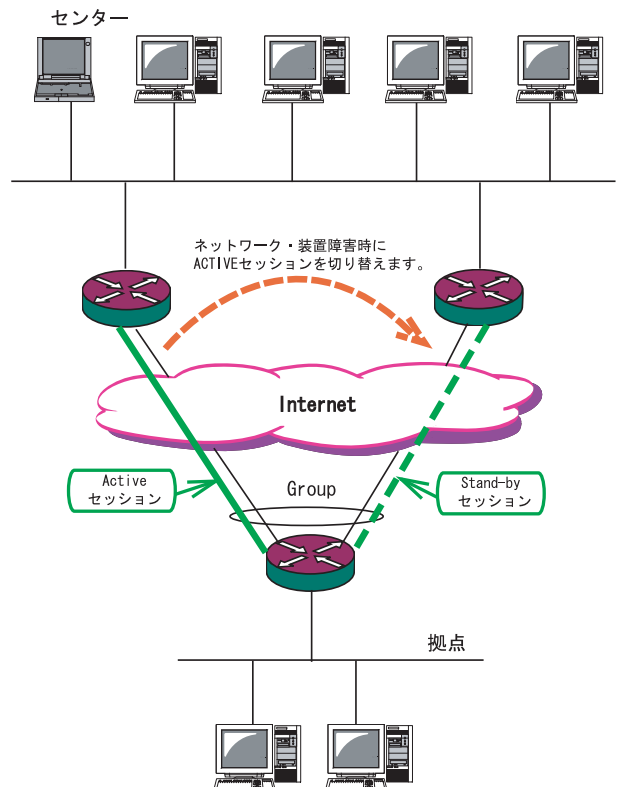

第 16 章 L2TPv3 機能

L2TPv3 機能設定

本装置の ID やホスト名、MAC アドレスに関する設定を行います。

L2TPv3 機能設定

Local hostname	<input type="text" value="Router"/>
Local Router-ID	<input type="text"/>
MAC Address 学習機能	<input checked="" type="radio"/> 有効 <input type="radio"/> 無効
MAC Address Aging Time	<input type="text" value="300"/> (30-1000sec)
Loop Detection 設定	<input type="radio"/> 有効 <input checked="" type="radio"/> 無効
Known Unicast 設定	<input type="radio"/> 送信する <input checked="" type="radio"/> 送信しない
PMTU Discovery 設定	<input checked="" type="radio"/> 有効 <input type="radio"/> 無効
受信ポート番号 (over UDP)	<input type="text" value="1701"/> (default 1701)
PMTU Discovery 設定 (over UDP)	<input checked="" type="radio"/> 有効 <input type="radio"/> 無効
SNMP 機能設定	<input type="radio"/> 有効 <input checked="" type="radio"/> 無効
SNMP Trap 機能設定	<input type="radio"/> 有効 <input checked="" type="radio"/> 無効
Debug 設定 (Syslog メッセージ出力設定)	<input type="checkbox"/> Tunnel Debug 出力 <input type="checkbox"/> Session Debug 出力 <input checked="" type="checkbox"/> L2TP エラーメッセージ出力

設定

Localhostname

本装置のホスト名を設定します (使用可能な文字: 半角英数字)。対向 LCCE (1) の “ リモートホスト名 ” 設定と同じ文字列を指定してください。設定は必須ですが、後述の 「 L2TPv3 Tunnel 設定 」 で設定した場合はそちらが優先されます。

Local Router-ID

本装置のルータ ID を、IP アドレス形式で設定します (ex. 192.168.0.1 など)。LCCE のルータ ID の識別に使用します。対向 LCCE の “ リモートルータ ID ” 設定と同じ文字列を指定してください。設定は必須ですが、後述の 「 L2TPv3 Tunnel 設定 」 で設定した場合はそちらが優先されます。

MAC Address 学習機能 (2)

MAC アドレス学習機能を有効にするかを選択します。

MAC Address Aging Time

本装置が学習した MAC アドレスの保持時間を設定します (指定可能な範囲: 30-1000 秒)

Loop Detection 設定 (3)

LoopDetect 機能を有効にするかを選択します。

Known Unicast 設定 (4)

Known Unicast 送信機能を有効にするかを選択します。

Path MTU Discovery

L2TPv3 over IP 使用時に Path MTU Discovery 機能を有効にするかを選択します。本機能を有効にした場合は、送信する L2TPv3 パケットの DF (Don't Fragment) ビットを 1 にします。無効にした場合は、DF ビットを常に 0 にして送信します。但し、カプセルリングしたフレーム長が送信インタフェースの MTU 値を超過する場合は、この設定に関係なく、フラグメントされ、DF ビットを 0 にして送信します。

受信ポート番号 (over UDP)

L2TPv3 over UDP 使用時の L2TP パケットの受信ポートを指定します。

PMTU Discovery 設定 (over UDP)

L2TPv3 over UDP 使用時に Path MTU Discovery 機能を有効にするかを選択します。

SNMP 機能設定

L2TPv3 用の SNMP エージェント機能を有効にするかを選択します。L2TPv3 に関する MIB の取得が可能になります。

SNMP Trap 機能設定

L2TPv3 用の SNMP Trap 機能を有効にするかを選択します。L2TPv3 に関する Trap 通知が可能になります。

これらの SNMP 機能を使用する場合は、SNMP サービスを起動させてください。

また、**MIB や Trap に関する詳細は 「第 19 章 SNMP エージェント機能」 を参照してください。**

Debug 設定

syslog に出力するデバッグ情報の種類を選択します。トンネルのデバッグ情報、セッションのデバッグ情報、L2TP エラーメッセージの 3 種類を選択できます。

(1)LCCE(L2TP Control Connection Endpoint)
L2TP コネクションの末端にある装置を指す言葉。

(2)MAC Address 学習機能

本装置が受信したフレームのMACアドレスを学習し、不要なトラフィックの転送を抑制する機能です。ブロードキャスト、マルチキャストについてはMACアドレスに関係なく、すべて転送されます。

Xconnect インタフェースで受信したMACアドレスはローカル側MACテーブル(以下、Local MAC テーブル)に、L2TP セッション側で受信したMACアドレスはセッション側MACテーブル(以下、FDB)にてそれぞれ保存されます。

さらに本装置はXconnect インタフェース毎にLocal MAC テーブル /FDB を持ち、それぞれのLocal MAC テーブル /FDB につき、最大 65535 個のMACアドレスを学習することができます。

学習したMACテーブルは手動でクリアすることができます。

(3) Loop Detection 機能

フレームの転送がループしてしまうことを防ぐ機能です。この機能が有効になっているときは、以下の2つの場合にフレームの転送を行いません。

- ・Xconnect インタフェースより受信したフレームの送信元MACアドレスがFDBに存在するとき
- ・L2TP セッションより受信したフレームの送信元MACアドレスがLocal MAC テーブルに存在するとき

(4) Known Unicast 送信機能

Known Unicast とは、既にMACアドレス学習済みのUnicast フレームのことを言います。この機能を「無効」にしたときは、以下の場合にUnicast フレームの転送を行いません。

- ・Xconnect インタフェースより受信したUnicast フレームの送信先MACアドレスがLocal MAC テーブルに存在するとき

第 16 章 L2TPv3 機能

. L2TPv3 Tunnel 設定

L2TPv3のトンネル(制御コネクション)のための設定を行います。

「各種サービスの設定」 「L2TPv3」の「L2TPv3 Tunnel 設定」をクリックします。

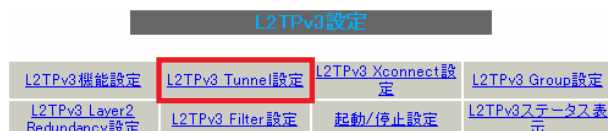

新規に設定を行うときは「New Entry」をクリックして、以下の画面で設定します。

L2TPv3 Tunnel設定

Description	<input type="text"/>
Peerアドレス	<input type="text"/> (例:192.168.0.1)
パスワード	<input type="text"/> (英数字95文字まで)
AVP Hiding設定	<input type="radio"/> 有効 <input checked="" type="radio"/> 無効
Digest Type設定	無効 <input type="button" value="▼"/>
Hello Interval設定	<input type="text"/> [0-1000] (default 60s)
Local Hostname設定	<input type="text"/>
Local RouterID設定	<input type="text"/>
Remote Hostname設定	<input type="text"/>
Remote RouterID設定	<input type="text"/>
Vendor ID設定	20376:CENTURY <input type="button" value="▼"/>
Bind Interface設定	<input type="text"/>
送信プロトコル	<input checked="" type="radio"/> over IP <input type="radio"/> over UDP
送信ポート番号	<input type="text"/> (default 1701)

Description

このトンネル設定についてのコメントや説明を付記します。この設定はL2TPv3の動作には影響しません。

Peer アドレス

対向 LCCE の IP アドレスを設定します。但し、対向 LCCE が動的 IP アドレスの場合には空欄にしてください。

パスワード

CHAP 認証やメッセージダイジェスト、AVP Hiding で利用する共有鍵を設定します。パスワードは設定しなくてもかまいません。

パスワードは、制御コネクションの確立時における対向 LCCE の識別、認証に使われます。

AVP Hiding()

AVP Hidingを有効にするかを選択します。

Digest Type

メッセージダイジェストを使用する場合に設定します。

Hello Interval 設定

Hello パケットの送信間隔を設定します (指定可能な範囲 : 0-1100 秒)。「0」を設定すると Hello パケットを送信しません。

Hello パケットは、L2TPv3 の制御コネクションの状態を確認するために送信されます。L2TPv3 二重化機能で、ネットワークや機器障害を自動的に検出したい場合は必ず設定してください。

Local Hostname 設定

本装置のホスト名を設定します。LCCE の識別に使用します。設定しない場合は「L2TPv3 機能設定」での設定が有効になります。

Local Router ID

対向 LCCE のルータ ID を設定します。LCCE のルータ ID の識別に使用します。設定しない場合は「L2TPv3 機能設定」での設定が有効になります。

Remote Hostname 設定

対向 LCCE のホスト名を設定します。LCCE の識別に使用します。設定は必須となります。

Remote Router ID

対向 LCCE のルータ ID を設定します。LCCE のルータ ID の識別に使用します。設定は必須となります。

Vender ID 設定

対向 LCCE のベンダー ID を設定します。「0」は RFC 3931 対応機器、「9」は Cisco Router、「20376」は XR シリーズとなります。

Bind Interface 設定

バインドさせる本装置のインタフェースを設定します。指定可能なインタフェースは「PPP インタフェース」のみです。

この設定により、PPP/PPPoE の接続 / 切断に伴って、L2TP トンネルとセッションの自動確立 / 解放が行われます。

送信プロトコル

L2TP パケット送信時のプロトコルを「over IP」「over UDP」から選択します。接続する対向装置と同じプロトコルを指定する必要があります。「over UDP」を選択した場合、PPPoE to L2TP 機能を同時に動作させることはできません。

送信ポート番号

L2TPv3 over UDP 使用時（上記「送信プロトコル」で「over UDP」を選択した場合）に、対向装置のポート番号を指定します。

() AVP Hiding

L2TPv3 では、AVP (Attribute Value Pair) と呼ばれる、属性と値のペアでトンネルの確立や解放、維持などの制御メッセージをやりとりします。AVP は通常、平文で送受信されますが、AVP Hiding 機能を使うことで AVP 中のデータを暗号化します。

第 16 章 L2TPv3 機能

L2TPv3 Xconnect (クロスコネクト) 設定

主に L2TP セッションを確立するとき使用するパラメータの設定を行います。

「各種サービスの設定」 「L2TPv3」の「L2TPv3 Xconnect 設定」をクリックします。



新規に設定を行うときは「New Entry」をクリックして、以下の画面で設定します。

L2TPv3 Xconnect Interface 設定

Xconnect ID 設定 (Group 設定を行う場合は指定)	<input type="text" value="1-4294967295"/>
Tunnel 設定選択	---
L2Frame 受信インタフェース 設定	<input type="text" value=""/> (interface 名指定)
VLAN ID 設定 (VLAN Tag 付与する場合指定)	<input type="text" value="0"/> [0-4094] (0 の場合付与しない)
Remote END ID 設定	<input type="text" value="1-4294967295"/>
Reschedule Interval 設定	<input type="text" value="0"/> [0-1000] (default 0s)
Auto Negotiation 設定 (Service 起動時)	<input type="radio"/> 有効 <input checked="" type="radio"/> 無効
MSS 設定	<input type="radio"/> 有効 <input checked="" type="radio"/> 無効
MSS 値 (byte)	<input type="text" value="0"/> [0-1460] (0 の場合は自動設定)
Loop Detect 設定	<input type="radio"/> 有効 <input checked="" type="radio"/> 無効
Known Unicast 設定	<input type="radio"/> 送信する <input checked="" type="radio"/> 送信しない
Circuit Down 時 Frame 転送 設定	<input checked="" type="radio"/> 送信する <input type="radio"/> 送信しない
Split Horizon 設定	<input type="radio"/> 有効 <input checked="" type="radio"/> 無効

Xconnect ID 設定

「L2TPv3 Group 設定」で使用する ID を任意で設定します。

Tunnel 設定

「L2TPv3 Tunnel 設定」で設定したトンネル設定を選択して、トンネルの設定とセッションの設定を関連づけます。

プルダウンメニューには、「L2TPv3 Tunnel 設定」の「Remote Router ID」で設定された値が表示されます。

L2Frame 受信インタフェース 設定

レイヤー 2 フレーム (Ethernet フレーム) を受信するインタフェース名を設定します。設定可能なインタフェースは、本装置のイーサネットポートと VLAN インタフェースのみです。

Point to Multi-point 接続を行う場合は、1つのインタフェースに対し、複数の L2TPv3 セッションの関連付けが可能です。

但し、本装置の Ethernet インタフェースと VLAN インタフェースを同時に設定することはできません。

2 つ (以上) の Xconnect 設定を行うときの例 :

- 「eth0.10」と「eth0.20」・・・設定可能
- 「eth0.10」と「eth0.10」・・・設定可能 ()
- 「eth0」と「eth0.10」・・・設定不可

Point to Multi-point 接続、もしくは L2TPv3 二重化の場合のみ設定可能。

VLAN ID

本装置で VLAN タギング機能を使用する場合に設定します。本装置の配下に VLAN に対応していない L2 スイッチが存在するときに使用できます。0-4094 まで設定でき、「0」のときは VLAN タグを付与しません。

Remote END ID

対向 LCCE の END ID を設定します。END ID は、1-4294967295 の任意の整数値です。対向 LCCE の END ID 設定と同じものにします。但し、L2TPv3 セッション毎に異なる値を設定してください。

Reschedule Interval 設定

L2TP トンネル / セッションが切断したときに re-schedule (自動再接続) することができます。自動再接続するときはここで、自動再接続を開始するまでの間隔を設定します。0-1000 (秒) で設定します。

また、「0」を設定したときは自動再接続は行われません。このときは手動による接続が対向 LCCE からのネゴシエーションによって再接続します。

第 16 章 L2TPv3 機能

L2TPv3 Xconnect (クロスコネクト) 設定

L2TPv3 二重化機能で、ネットワークや機器の復旧時に自動的にセッション再接続させたい場合は必ず設定してください。

Auto Negotiation 設定

この設定が有効になっているときは、L2TPv3 機能が起動後に自動的に L2TPv3 トンネルの接続が開始されます。

この設定は Ethernet 接続時に有効です。PPP/PPPoE 環境での自動接続は、「L2TPv3 Tunnel 設定」の「Bind Interface 設定」で ppp インタフェースを設定してください。

MSS 設定

MSS 値の調整機能を有効にするかどうかを選択します。

MSS 値 (byte)

MSS 設定を「有効」に選択した場合、MSS 値を指定することができます。

指定可能範囲 : 0-1460 です。

“0”を指定すると、自動的に計算された値を設定します。

特に必要のない限り、この機能を有効にして、かつ MSS 値を 0 にしておくことを推奨いたします (それ以外では正常にアクセスできなくなる場合があります)。

Loop Detection 設定

この Xconnect において、Loop Detection 機能を有効にするかを選択します。

Known Unicast 設定

この Xconnect において、Known Unicast 送信機能を有効にするかを選択します。

注) LoopDetect 設定、Known Unicast 設定は、「L2TPv3 機能設定」でそれぞれ有効にしていなかった場合、ここでの設定は無効となります。

Circuit Down 時 Frame 転送設定

Circuit Status が Down 状態の時に、対向 LCCE に対して Non-Unicast Frame を送信するかを選択します。

Split Horizon 設定

Point-to-Multi-Point 機能によって、センターと 2 拠点間を接続しているような構成において、センターと拠点間の L2TPv3 通信は行いが、拠点同士間の通信は必要ない場合に、センター側でこの機能を有効にします。

センター側では、Split Horizon 機能が有効の場合、一方の拠点から受信したフレームをもう一方のセッションへは転送せず、Local Interface に対してのみ転送します。

Split Horizon の使用例 1

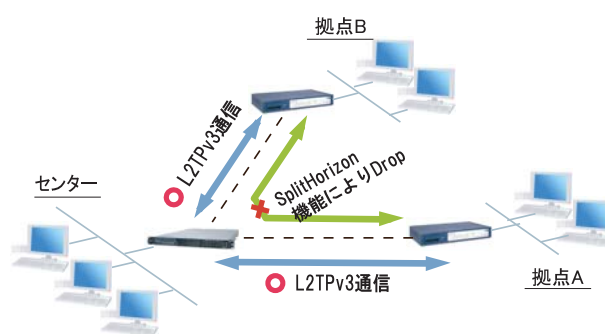

また、この機能は、拠点間でフルメッシュの構成をとる様な場合に、フレームの Loop の発生を防ぐための設定としても有効です。この場合、全ての拠点において Split Horizon 機能を有効に設定します。LoopDetect 機能を有効にする必要はありません。

Split Horizon の使用例 2

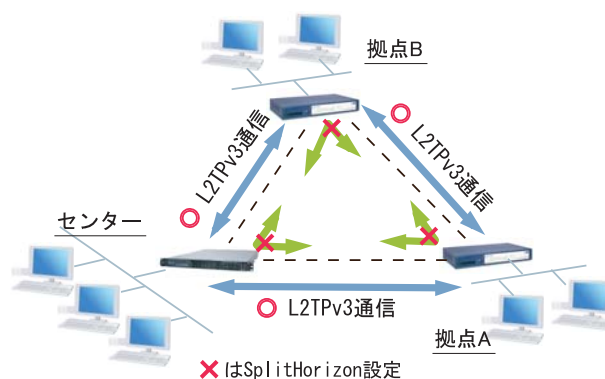

第16章 L2TPv3 機能

. L2TPv3 Group 設定

L2TPv3セッション二重化機能を使用する場合、二重化グループのための設定を行います。

二重化機能を使用しない場合は、設定する必要はありません。

「各種サービスの設定」 「L2TPv3」の「L2TPv3 Group 設定」をクリックします。



新規のグループ設定を行うときは、「New Entry」をクリックします。

L2TPv3 Group 設定

Group ID	<input type="text" value=""/> [1-4095]
Primary Xconnect 設定選択	---
Secondary Xconnect 設定選択	---
Preempt 設定	<input type="radio"/> 有効 <input checked="" type="radio"/> 無効
Primary active 時の Secondary Session 強制切断設定	<input type="radio"/> 有効 <input checked="" type="radio"/> 無効
Active Hold 設定	<input type="radio"/> 有効 <input checked="" type="radio"/> 無効

Group ID 設定

Group を識別する番号を設定します (指定可能な範囲 : 1-4095)。他の Group と重複しない値を設定してください。

Primary Xconnect 設定

Primary として使用したい Xconnect をプルダウンから選択します。プルダウンには「L2TPv3 Xconnect 設定」の「Xconnect ID 設定」で設定した値が表示されます。

既に他の Group で使用されている Xconnect を指定することはできません。

Secondary Xconnect 設定

Secondary として使用したい Xconnect をプルダウンから選択します。プルダウンには「L2TPv3 Xconnect 設定」の「Xconnect ID 設定」で設定した値が表示されます。既に他の Group で使用されている Xconnect を指定することはできません。

Preempt 設定

Group の Preempt モード () を有効にするかどうかを設定します。

Preempt モード

Secondary セッションが Active となっている状態で、Primary セッションが確立したときに、通常 Secondary セッションが Active な状態を維持し続けますが、Preempt モードが「有効」の場合は、Primary セッションが Active になり、Secondary セッションは Stand-by となります。

Primary active 時の Secondary Session 強制切断設定

この設定が「有効」となっている場合、Primary セッションが Active に移行した際に、Secondary セッションを強制的に切断します。本機能を「有効」にする場合、「Preempt 設定」も「有効」に設定してください。

Secondary セッションを ISDN などの従量回線で接続する場合には「有効」にすることを推奨します。

Active Hold 設定

Group の Active Hold 機能 () を有効にするかどうかを設定します。

Active Hold 機能

対向の LCCE から Link Down を受信した際に、Secondary セッションへの切り替えを行わず、Primary セッションを Active のまま維持する機能のことを言います。

1vs1 の二重化構成の場合、対向 LCCE で Link Down が発生した際に、Primary から Secondary へ Active セッションを切り替えたとしても、通信できない状態は変わりません。よってこの構成においては、不要なセッションの切り替えを抑制するために本機能を有効に設定することを推奨します。

第16章 L2TPv3 機能

. Layer2 Redundancy 設定

Layer2 Redundancy Protocol 機能 (以下、L2TP 機能)とは、装置の冗長化を行い、Frame の Loop を抑止するための機能です。

L2RP 機能では、2 台の LCCE で Master/Backup 構成を取り、Backup 側は受信 Frame を全て Drop させることによって、Loop の発生を防ぐことができます。また機器や回線の障害発生時には、Master/Backup を切り替えることによって拠点間の接続を維持することができます。

下図のようなネットワーク構成では、フレームの Loop が発生し得るため、本機能を有効にしてください。

L2RP 機能の使用例

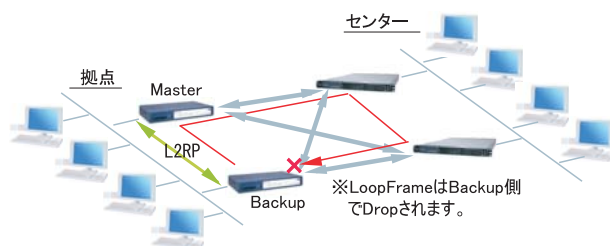

「各種サービスの設定」 「L2TPv3」の「L2TPv3 Layer2 Redundancy 設定」をクリックします。

L2TPv3設定

L2TPv3機能設定	L2TPv3 Tunnel設定	L2TPv3 Xconnect設定	L2TPv3 Group設定
L2TPv3 Layer2 Redundancy設定	L2TPv3 Filter設定	起動/停止設定	L2TPv3ステータス表示

「New Entry」をクリックすると以下の設定画面が開きます。

L2TPv3 Layer2 Redundancy設定	
L2RP ID	<input type="text" value=""/> [1-255]
Type設定	<input checked="" type="radio"/> Priority <input type="radio"/> Active Session
Priority設定	<input type="text" value="100"/> [1-255] (default 100)
Advertisement Interval設定	<input type="text" value="1"/> [1-60] (default 1)
Preempt設定	<input checked="" type="radio"/> 有効 <input type="radio"/> 無効
Xconnectインタフェース設定	<input type="text" value=""/> (interface名指定)
Forward Delay設定	<input type="text" value="0"/> [0-60] (default 0s)
Port Down Time設定	<input type="text" value="0"/> [0-10] (default 0s)
FDB Reset設定	<input type="radio"/> 有効 <input checked="" type="radio"/> 無効
Block Reset設定	<input type="radio"/> 有効 <input checked="" type="radio"/> 無効

(画面は XR-540)

L2RP ID

L2RP の ID です。対になる LCCE の L2RP と同じ値を設定します。

Type 設定

Master/Backup を決定する判定方法を選択します。「Priority」は Priority 値の高い方が Master となります。「Active Session」は Active Session 数の多い方が Master となります。

Type 設定

Master/Backup を決定する判定方法を選択します。「Priority」は Priority 値の高い方が Master となります。「Active Session」は Active Session 数の多い方が Master となります。

Priority 設定

Master の選定に使用する Priority 値を設定します (指定可能な範囲 : 1-255)。

Advertisement Interval 設定

Advertise Frame を送信する間隔を設定します (指定可能な範囲 : 1-60 秒)。

Advertise Frame

Master 側が定期的に出す情報フレームです。Backup 側ではこれを監視し、一定時間受信しない場合に Master 側の障害と判断し、自身が Master へ遷移します。

. Layer2 Redundancy 設定

Preempt 設定

Priority 値が低いものが Master で高いものが Backup となることを許可するかどうかの設定です。

Xconnect インタフェース設定

Xconnect インタフェース名を指定してください。Advertise Frame は Xconnect 上で送受信されます。

Forward Delay 設定

Forward Delay とは、L2TP セッション確立後、指定された Delay Time の間、Frame の転送を行わない機能のことです。

例えば、他の L2 サービスと併用し、L2RP の対向が存在しないような構成において、L2RP 機能では自身が送出した Advertise フレームを受信することで Loop を検出しますが、Advertise フレームを受信するまでは一時的に Loop が発生する可能性があります。このような場合に Forward Delay を有効にすることによって、Loop の発生を抑止することができます。

delay Time の設定値は Advertisement Interval より長い時間を設定することを推奨します。

他の L2RP サービスとの併用例

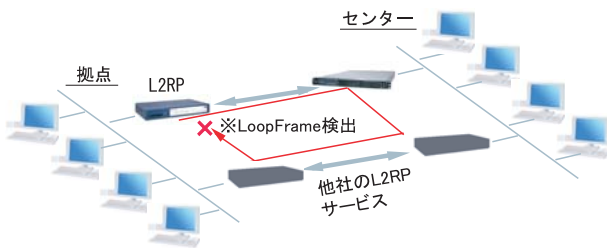

Port Down Time 設定

L2RP 機能によって、Active セッションの切り替えが発生した際、配下のスイッチにおける MAC アドレスのエントリが、以前 Master だった機器の Port を向いているために最大約5分間通信ができなくなる場合があります。

これを回避するために、Master から Backup の切り替え時に自身の Port のリンク状態を一時的にダウンさせることによって配下のスイッチの MAC テーブルをフラッシュさせることができます。

設定値は、切り替え時に Port をダウンさせる時間です。“0”を指定すると本機能は無効になります。

L2RP Group Blocking 状態について

他の L2 サービスと併用している場合に、自身が送出した Advertise Frame を受信したことによって、Frame の転送を停止している状態を Group Blocking 状態と言います。この Group Blocking 状態に変化があった場合にも、以下の設定で、機器の MAC テーブルをフラッシュすることができます。

FDB Reset 設定

本装置が HUB ポートを持っている場合に、自身の HUB ポートの MAC テーブルをフラッシュします。

Block Reset 設定

自身の Port のリンク状態を一時的に Down させ、配下のスイッチの MAC テーブルをフラッシュします。Group Blocking 状態に遷移した場合のみ動作します。

L2RP 機能使用時の注意

L2RP 機能を使用する場合は、Xconnect 設定において以下のオプション設定を行ってください。

- ・Loop Detect 機能 「無効」
- ・known-unicast 機能 「送信する」
- ・Circuit Down 時 Frame 転送設定 「送信する」

第 16 章 L2TPv3 機能

. L2TPv3 Filter 設定

L2TPv3 Filter 設定については、次章で説明します。

L2TPv3設定			
L2TPv3機能設定	L2TPv3 Tunnel設定	L2TPv3 Xconnect設定	L2TPv3 Group設定
L2TPv3 Layer2 Redundancy設定	L2TPv3 Filter設定	起動/停止設定	L2TPv3ステータス表示

起動 / 停止設定

L2TPv3 トンネル / セッションの起動や停止、MAC テーブルのクリア等を行います。

「各種サービスの設定」 「L2TPv3」の「起動 / 停止設定」をクリックします。

L2TPv3設定			
L2TPv3機能設定	L2TPv3 Tunnel設定	L2TPv3 Xconnect設定	L2TPv3 Group設定
L2TPv3 Layer2 Redundancy設定	L2TPv3 Filter設定	起動/停止設定	L2TPv3ステータス表示

L2TPv3 起動/停止設定

Tunnel Setup起動/停止
MACテーブルクリア
カウンタクリア

起動

Xconnect Interface 選択 ---

Remote-ID 選択 ---

停止(下記を選択してください)

Local Tunnel/Session ID 指定

Tunnel ID

Session ID

Remote-ID 指定

Remote-ID 選択 ---

Group-ID 指定

Group ID 選択

Local MAC テーブルクリア

Interface 選択 ---

FDB クリア

Interface 選択 ---

Group ID 選択

Peer counter クリア

Remote-ID 選択 ---

Tunnel counter クリア

Local Tunnel ID

Session counter クリア

Local Session ID

Interface counter クリア

Interface 選択 ---

実行

サービス再起動

各種サービスの設定画面へ

起動

トンネル / セッション接続を実行したい Xconnect インタフェースを選択します。プルダウンには、「L2TPv3 Xconnect 設定」で設定したインタフェースが表示されます。

また、Point to Multi-point 接続や L2TPv3 二重化の場合に、1セッションずつ接続したい場合は、接続したい Remote-ID をプルダウンから選択してください。

画面下部の「実行」ボタンを押下すると、接続を開始します。

停止

トンネル / セッションの停止を行います。停止したい方法を以下から選択してください。

・ Tunnel / Session ID 指定

1セッションのみ切断したい場合は、切断するセッションの Tunnel ID / Session ID を指定してください。

・ Remote ID 指定

ある LCCE に対するセッションを全て切断したい場合は、対向 LCCE の Remote-ID を選択してください。

・ Group ID 指定

グループ内のセッションを全て停止したい場合は、停止するグループ ID を指定してください。

Local MAC テーブルクリア

L2TPv3 機能で保持しているローカル側の MAC テーブル (Local MAC テーブル) をクリアします。クリアしたい Xconnect Interface をプルダウンから選択してください。

FDB クリア

L2TPv3 機能で保持している L2TP セッション側の MAC テーブル (FDB) をクリアします。Group ID を選択した場合は、そのグループで持つ FDB のみクリアします。Xconnect Interface をプルダウンから選択した場合は、その Interface で持つ全てのセッション ID の FDB をクリアします。

なお、Local MAC テーブル / FDB における MAC テーブルは、本装置の「情報表示」で表示される ARP テーブルとは別です。

Peer counter クリア

「L2TPv3 ステータス表示」で表示される「Peer ステータス表示」のカウンタをクリアします。プルダウンからクリアしたいRemote-IDを選択してください。プルダウンには、「L2TPv3 Xconnect 設定」で設定したPeer IDが表示されます。

Tunnel Counter クリア

「L2TPv3 ステータス表示」で表示される「Tunnel ステータス表示」のカウンタをクリアします。クリアしたいTunnel IDを指定してください。

Session counter クリア

「L2TPv3 ステータス表示」で表示される「Session ステータス」のカウンタをクリアします。クリアしたいセッションIDを指定してください。

Interface counter クリア

「L2TPv3 ステータス表示」で表示される「Xconnect Interface 情報表示」のカウンタをクリアします。プルダウンからクリアしたいインタフェースを選択してください。プルダウンには、「L2TPv3 Xconnect 設定」で設定したインタフェースが表示されます。

第16章 L2TPv3 機能

L2TPv3 ステータス表示

L2TPv3の各種ステータスを表示します。

「各種サービスの設定」 「L2TPv3」の
「L2TPv3 ステータス表示」をクリックします。

L2TPv3設定

L2TPv3機能設定	L2TPv3 Tunnel設定	L2TPv3 Xconnect設定	L2TPv3 Group設定
L2TPv3 Layer2 Redundancy設定	L2TPv3 Filter設定	起動/停止設定	L2TPv3ステータス表示

L2TPv3 ステータス表示

Xconnect Interface 情報表示	---	<input type="checkbox"/> detail表示	表示する
MAC Table/FDB情報表示	---	<input checked="" type="checkbox"/> local MAC Table表示 <input checked="" type="checkbox"/> FDB表示	表示する
Peerステータス表示	Router-ID		表示する
Tunnelステータス表示	Tunnel ID	<input checked="" type="checkbox"/> detail表示	表示する
Sessionステータス表示	Session ID	<input checked="" type="checkbox"/> detail表示	表示する
Groupステータス表示	Group ID		表示する
すべてのステータス情報表示			表示する

各種サービスの設定画面へ

Xconnect Interface 情報表示

Xconnect インタフェースのカウンタ情報を表示します。プルダウンから表示したいインタフェースを選択してください。

「detail 表示」にチェックを入れると詳細情報を表示することができます。

MAC Table/FDB 情報表示

L2TPv3 機能が保持している MAC アドレステーブルの内容を表示します。プルダウンから表示したい Xconnect インタフェースを選択してください。

なお、ローカル側で保持する MAC テーブルを表示したい場合は、「local MAC Table 表示」にチェックを入れ、L2TP セッション側で保持する MAC テーブルを表示したい場合は、「FDB 表示」にチェックを入れてください。両方にチェックを入れることもできます。

Peer ステータス表示

Peer ステータス情報を表示します。表示したい Router-ID を指定してください。

Tunnel ステータス表示

L2TPv3 トンネルの情報のみを表示します。

「detail 表示」にチェックを入れると詳細情報を表示することができます。

Session ステータス表示

L2TPv3 セッションの情報とカウンタ情報を表示します。表示したいセッション ID を指定してください。指定しない場合は全てのセッションの情報を表示します。

「detail 表示」にチェックを入れると詳細情報を表示することができます。

Group ステータス表示

L2TPv3 グループの情報を表示します。プライマリ・セカンダリの Xconnect / セッション情報と現在 Active のセッション ID が表示されます。表示したいグループ ID をプルダウンから選択してください。選択しない場合は全てのグループの情報を表示します。

すべてのステータス情報表示

上記5つの情報を一覧表示します。

・ 制御メッセージ一覧

L2TP のログには各種制御メッセージが表示されます。メッセージの内容については、下記を参照してください。

[制御コネクション関連メッセージ]

SCCRQ : Start-Control-Connection-Request

制御コネクション(トンネル)の確立を要求するメッセージ。

SCCRP : Start-Control-Connection-Reply

SCCRQ に対する応答メッセージ。トンネルの確立に同意したことを示します。

SCCCN : Start-Control-Connection-Connected

SCCRP に対する応答メッセージ。このメッセージにより、トンネルが確立したことを示します。

StopCCN : Stop-Control-Connection-Notification

トンネルを切断するメッセージ。これにより、トンネル内のセッションも切断されます。

HELLO : Hello

トンネルの状態を確認するために使われるメッセージ。

[呼管理関連メッセージ]

ICRQ : Incoming-Call-Request

リモートクライアントから送られる着呼要求メッセージ。

ICRP : Incoming-Call-Reply

ICRQ に対する応答メッセージ。

ICCN : Incoming-Call-Connected

ICRP に対する応答メッセージ。このメッセージにより、L2TP セッションが確立した状態になったことを示します。

CDN : Call-Disconnect-Notify

L2TP セッションの切断を要求するメッセージ。

第 16 章 L2TPv3 機能

・ L2TPv3 設定例 1(2 拠点間の L2TP トンネル)

2 拠点間で L2TP トンネルを構築し、End to End で Ethernet フレームを透過的に転送する設定例です。

構成図 (例)

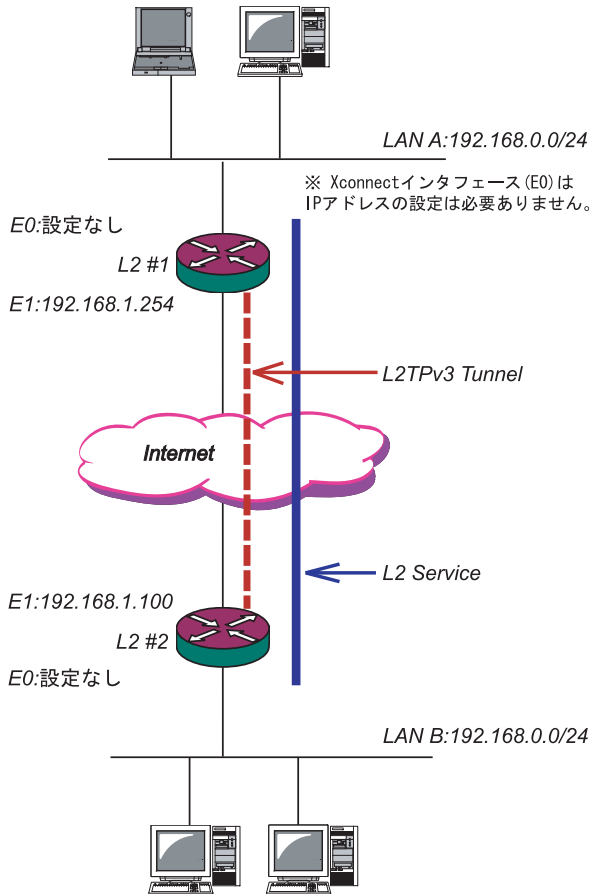

L2TPv3 サービスの起動

L2TPv3 機能を設定するときは、はじめに「各種サービス」の「L2TPv3」を起動してください。

DNSキャッシュ	<input checked="" type="radio"/> 停止 <input type="radio"/> 起動	停止中	動作変更
DHCP(Relay)サーバ	<input type="radio"/> 停止 <input checked="" type="radio"/> 起動	停止中	動作変更
IPsecサーバ	<input checked="" type="radio"/> 停止 <input type="radio"/> 起動	停止中	動作変更
UPnPサービス	<input checked="" type="radio"/> 停止 <input type="radio"/> 起動	停止中	動作変更
ダイナミックルーティング	起動/停止はダイナミックルーティングの設定から行って下さい		停止中
L2TPv3	<input type="radio"/> 停止 <input checked="" type="radio"/> 起動	動作中	動作変更
SYSLOGサービス	<input type="radio"/> 停止 <input checked="" type="radio"/> 起動	動作中	動作変更
攻撃検出サービス	<input checked="" type="radio"/> 停止 <input type="radio"/> 起動	停止中	動作変更
SNMPサービス	<input checked="" type="radio"/> 停止 <input type="radio"/> 起動	停止中	動作変更
NTPサービス	<input checked="" type="radio"/> 停止 <input type="radio"/> 起動	停止中	動作変更
VRPPサービス	<input checked="" type="radio"/> 停止 <input type="radio"/> 起動	停止中	動作変更
アクセスサーバ	起動/停止はアクセスサーバの設定から行って下さい		停止中

第 16 章 L2TPv3 機能

1. L2TPv3 設定例 1(2 拠点間の L2TP トンネル)

L2 #1 ルータの設定

L2TPv3 機能設定を行います。

- Local Router-ID は IP アドレス形式で設定します(この設定例では Ether1 ポートの IP アドレスとしています)。

Local hostname	L2-1
Local Router-ID	192.168.1.254
MAC Address 学習機能	<input checked="" type="radio"/> 有効 <input type="radio"/> 無効
MAC Address Aging Time	300 (30-1000sec)
Loop Detection 設定	<input type="radio"/> 有効 <input checked="" type="radio"/> 無効
Known Unicast 設定	<input type="radio"/> 送信する <input checked="" type="radio"/> 送信しない
PMTU Discovery 設定	<input checked="" type="radio"/> 有効 <input type="radio"/> 無効
受信ポート番号(over UDP)	1701 (default 1701)
PMTU Discovery 設定(over UDP)	<input checked="" type="radio"/> 有効 <input type="radio"/> 無効
SNMP 機能設定	<input type="radio"/> 有効 <input checked="" type="radio"/> 無効
SNMP Trap 機能設定	<input type="radio"/> 有効 <input checked="" type="radio"/> 無効
Debug 設定 (Syslog メッセージ出力設定)	<input type="checkbox"/> Tunnel Debug 出力 <input type="checkbox"/> Session Debug 出力 <input checked="" type="checkbox"/> L2TP エラーメッセージ出力

L2TPv3 Xconnect Interface 設定を行います。

Xconnect ID 設定 (Group 設定を行う場合は指定)	[1-4294967295]
Tunnel 設定選択	192.168.1.100
L2Frame 受信インターフェース設定	eth0 (interface 名指定)
VLAN ID 設定 (VLAN Tag 付与する場合指定)	0 [0-4094] (0 の場合付与しない)
Remote END ID 設定	1 [1-4294967295]
Reschedule Interval 設定	0 [0-1000] (default 0s)
Auto Negotiation 設定 (Service 起動時)	<input checked="" type="radio"/> 有効 <input type="radio"/> 無効
MSS 設定	<input checked="" type="radio"/> 有効 <input type="radio"/> 無効
MSS 値(byte)	0 [0-1460] (0 の場合は自動設定)
Loop Detect 設定	<input type="radio"/> 有効 <input checked="" type="radio"/> 無効
Known Unicast 設定	<input type="radio"/> 送信する <input checked="" type="radio"/> 送信しない
Circuit Down 時 Frame 転送設定	<input checked="" type="radio"/> 送信する <input type="radio"/> 送信しない
Split Horizon 設定	<input type="radio"/> 有効 <input checked="" type="radio"/> 無効

L2TPv3 Tunnel 設定を行います。

- 「AVP Hiding」「Digest type」を使用するときは、「パスワード」を設定する必要があります。
- PPPoE 接続と L2TPv3 接続を連動させるときは、「Bind Interface」に PPP インターフェース名を設定します。

Description	sample
Peer アドレス	192.168.1.100 (例:192.168.0.1)
パスワード	(英数字95文字まで)
AVP Hiding 設定	<input type="radio"/> 有効 <input checked="" type="radio"/> 無効
Digest Type 設定	無効
Hello Interval 設定	60 [0-1000] (default 60s)
Local Hostname 設定	
Local Router ID 設定	
Remote Hostname 設定	L2-2
Remote Router ID 設定	192.168.1.100
Vendor ID 設定	20376:CENTURY
Bind Interface 設定	
送信プロトコル	<input checked="" type="radio"/> over IP <input type="radio"/> over UDP
送信ポート番号	1701 (default 1701)

第16章 L2TPv3 機能

・ L2TPv3 設定例 1(2 拠点間の L2TP トンネル)

L2 #2 ルータの設定

L2#1 ルータと同様に設定します。

L2TPv3 機能設定を行います。

Local hostname	L2-2
Local Router-ID	192.168.1.100
MAC Address学習機能	<input checked="" type="radio"/> 有効 <input type="radio"/> 無効
MAC Address Aging Time	300 (30-1000sec)
Loop Detection設定	<input type="radio"/> 有効 <input checked="" type="radio"/> 無効
Known Unicast設定	<input type="radio"/> 送信する <input checked="" type="radio"/> 送信しない
PMTU Discovery設定	<input checked="" type="radio"/> 有効 <input type="radio"/> 無効
受信ポート番号(over UDP)	1701 (default 1701)
PMTU Discovery設定(over UDP)	<input checked="" type="radio"/> 有効 <input type="radio"/> 無効
SNMP機能設定	<input type="radio"/> 有効 <input checked="" type="radio"/> 無効
SNMP Trap機能設定	<input type="radio"/> 有効 <input checked="" type="radio"/> 無効
Debug設定 (Syslogメッセージ出力設定)	<input type="checkbox"/> Tunnel Debug出力 <input type="checkbox"/> Session Debug出力 <input checked="" type="checkbox"/> L2TPエラーメッセージ出力

L2TPv3 Xconnect Interface 設定を行います。

Xconnect ID設定 (Group設定を行う場合は指定)	[1-4294967295]
Tunnel設定選択	192.168.1.254
L2Frame受信インタフェース設定	eth0 (interface名指定)
VLAN ID設定 (VLAN Tag付与する場合指定)	0 [0-4094] (0の場合付与しない)
Remote END ID設定	1 [1-4294967295]
Reschedule Interval設定	0 [0-1000] (default 0s)
Auto Negotiation設定 (Service起動時)	<input checked="" type="radio"/> 有効 <input type="radio"/> 無効
MSS設定	<input checked="" type="radio"/> 有効 <input type="radio"/> 無効
MSS値(byte)	0 [0-1460] (0の場合は自動設定)
Loop Detect設定	<input type="radio"/> 有効 <input checked="" type="radio"/> 無効
Known Unicast設定	<input type="radio"/> 送信する <input checked="" type="radio"/> 送信しない
Circuit Down時Frame転送設定	<input checked="" type="radio"/> 送信する <input type="radio"/> 送信しない
Split Horizon設定	<input type="radio"/> 有効 <input checked="" type="radio"/> 無効

L2TPv3 Tunnel 設定を行います。

Description	
Peerアドレス	192.168.1.254 (例:192.168.0.1)
パスワード	(英数字95文字まで)
AVP Hiding設定	<input type="radio"/> 有効 <input checked="" type="radio"/> 無効
Digest Type設定	無効
Hello Interval設定	60 [0-1000] (default 60s)
Local Hostname設定	
Local RouterID設定	
Remote Hostname設定	L2-1
Remote RouterID設定	192.168.1.254
Vendor ID設定	20376:CENTURY
Bind Interface設定	
送信プロトコル	<input checked="" type="radio"/> over IP <input type="radio"/> over UDP
送信ポート番号	1701 (default 1701)

XI. L2TPv3 設定例1 (2拠点間のL2TPトンネル)

L2TPv3 Tunnel Setup の起動

ルータの設定後、「起動 / 停止設定」画面でL2TPv3接続を開始させます。

L2TPv3 接続を停止するときは、「起動 / 停止設定」画面で停止するか、各種サービス設定画面でL2TPv3を停止します。

下の画面で「起動」にチェックを入れ、Xconnect InterfaceとRemote-IDを選択します。

画面下の「実行」ボタンをクリックするとL2TPv3接続を開始します。

Tunnel Setup起動/停止
MACテーブルクリア
カウンタクリア

起動

Xconnect Interface 選択 eth0

Remote-ID 選択 192.168.1.100

停止(下記を選択してください)

Local Tunnel/Session ID 指定

Tunnel ID

Session ID

Remote-ID 指定

Remote-ID 選択 ---

Group-ID 指定

Group ID 選択

Local MACテーブルクリア

Interface 選択 ---

FDBクリア

Interface 選択 ---

Group ID 選択

Peer counterクリア

Remote-ID 選択 ---

Tunnel counterクリア

Local Tunnel ID

Session counterクリア

Local Session ID

Interface counterクリア

Interface 選択 ---

第 16 章 L2TPv3 機能

16.1 L2TPv3 設定例 2 (L2TP トンネル二重化)

次に、センター側を 2 台の冗長構成にし、拠点 / センター間の L2TP トンネルを二重化する場合の設定例です。

本例では、センター側の 2 台の XR のそれぞれに対し、拠点側 XR から L2TPv3 セッションを張り、Secondary 側セッションは STAND-BY セッションとして待機させるような設定を行います。

構成図 (例)

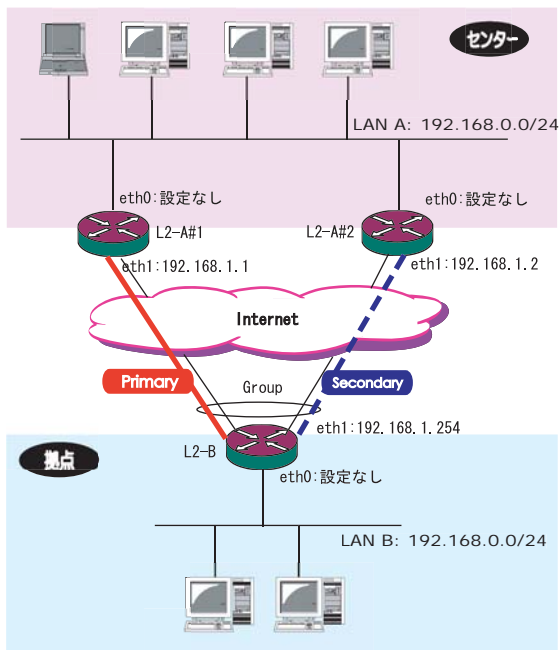

第 16 章 L2TPv3 機能

L2TPv3 設定例 2 (L2TP トンネル二重化)

L2-A#1/L2-A#1(センター側)ルータの設定

L2-A#1 (Primary) ルータの L2TPv3 機能設定を行います。

- ・「LocalHostName」には任意のホスト名を設定します。
- ・「Local Router-ID」には WAN 側の IP アドレスを設定します。

Local hostname	L2-A1
Local Router-ID	192.168.1.1
MAC Address 学習機能	<input checked="" type="radio"/> 有効 <input type="radio"/> 無効
MAC Address Aging Time	300 (30-1000sec)
Loop Detection 設定	<input type="radio"/> 有効 <input checked="" type="radio"/> 無効
Known Unicast 設定	<input type="radio"/> 送信する <input checked="" type="radio"/> 送信しない
PMTU Discovery 設定	<input checked="" type="radio"/> 有効 <input type="radio"/> 無効
受信ポート番号 (over UDP)	1701 (default 1701)
PMTU Discovery 設定 (over UDP)	<input checked="" type="radio"/> 有効 <input type="radio"/> 無効
SNMP 機能設定	<input type="radio"/> 有効 <input checked="" type="radio"/> 無効
SNMP Trap 機能設定	<input type="radio"/> 有効 <input checked="" type="radio"/> 無効
Debug 設定 (Syslog メッセージ出力設定)	<input type="checkbox"/> Tunnel Debug 出力 <input type="checkbox"/> Session Debug 出力 <input checked="" type="checkbox"/> L2TP エラーメッセージ出力

L2-A#2 (Secondary) ルータの L2TPv3 機能設定を行います。

- ・Primary ルータと同じ要領で設定してください

Local hostname	L2-A2
Local Router-ID	192.168.1.2
MAC Address 学習機能	<input checked="" type="radio"/> 有効 <input type="radio"/> 無効
MAC Address Aging Time	300 (30-1000sec)
Loop Detection 設定	<input type="radio"/> 有効 <input checked="" type="radio"/> 無効
Known Unicast 設定	<input type="radio"/> 送信する <input checked="" type="radio"/> 送信しない
PMTU Discovery 設定	<input checked="" type="radio"/> 有効 <input type="radio"/> 無効
受信ポート番号 (over UDP)	1701 (default 1701)
PMTU Discovery 設定 (over UDP)	<input checked="" type="radio"/> 有効 <input type="radio"/> 無効
SNMP 機能設定	<input type="radio"/> 有効 <input checked="" type="radio"/> 無効
SNMP Trap 機能設定	<input type="radio"/> 有効 <input checked="" type="radio"/> 無効
Debug 設定 (Syslog メッセージ出力設定)	<input type="checkbox"/> Tunnel Debug 出力 <input type="checkbox"/> Session Debug 出力 <input checked="" type="checkbox"/> L2TP エラーメッセージ出力

L2-A#1 (Primary) ルータの Tunnel 設定を行います。

- ・「Peer アドレス」には拠点側ルータの WAN 側の IP アドレスを設定します。
- ・「LocalHostName」「Local Router-ID」が未設定の場合は、機能設定で設定した値が使用されます。
- ・「Local Router-ID」には WAN 側の IP アドレスを設定します。
- ・「RemoteHostName」「Remote Router-ID」は、それぞれ拠点側ルータで設定する
「LocalHostName」「Local Router-ID」と同じものを設定します。

Description	primary
Peer アドレス	192.168.1.254 (例:192.168.0.1)
パスワード	(英数字95文字まで)
AVP Hiding 設定	<input type="radio"/> 有効 <input checked="" type="radio"/> 無効
Digest Type 設定	無効
Hello Interval 設定	60 [0-1000] (default 60s)
Local Hostname 設定	
Local RouterID 設定	
Remote Hostname 設定	L2-B
Remote RouterID 設定	192.168.1.254
Vendor ID 設定	20376:CENTURY
Bind Interface 設定	
送信プロトコル	<input checked="" type="radio"/> over IP <input type="radio"/> over UDP
送信ポート番号	1701 (default 1701)

第 16 章 L2TPv3 機能

. L2TPv3 設定例 2 (L2TP トンネル二重化)

L2-A#2 (Secondary) ルータの Tunnel 設定を行います。

- Primary ルータと同じ要領で設定してください。本例の場合、Primary ルータと同じ設定になります。

Description	secondary
Peer アドレス	192.168.1.254 (例:192.168.0.1)
パスワード	(英数字95文字まで)
AVP Hiding 設定	<input type="radio"/> 有効 <input checked="" type="radio"/> 無効
Digest Type 設定	無効
Hello Interval 設定	60 [0-1000] (default 60s)
Local Hostname 設定	
Local RouterID 設定	
Remote Hostname 設定	L2-B
Remote RouterID 設定	192.168.1.254
Vendor ID 設定	20376:CENTURY
Bind Interface 設定	
送信プロトコル	<input checked="" type="radio"/> over IP <input type="radio"/> over UDP
送信ポート番号	1701 (default 1701)

L2-A#1 (Primary) ルータの Xconnect Interface 設定を行います。

- 「Xconnect ID 設定」は Group 設定を行わないので設定不要です。
- 「Tunnel 設定選択」はプルダウンから拠点側ルータの Peer アドレスを選択します。
- 「L2Frame 受信インタフェース」は LAN 側のインタフェースを指定します。**LAN 側インタフェースには IP アドレスを設定する必要はありません。**
- 「Remote End ID 設定」は任意の END ID を設定します。必ず拠点側ルータの Primary セッションと同じ値を設定してください。

Xconnect ID 設定 (Group 設定を行う場合は指定)	[1-4294967295]
Tunnel 設定選択	192.168.1.254
L2Frame 受信インタフェース 設定	eth0 (interface 名指定)
VLAN ID 設定 (VLAN Tag 付与する場合指定)	0 [0-4094] (0 の場合付与しない)
Remote END ID 設定	1 [1-4294967295]
Reschedule Interval 設定	0 [0-1000] (default 0s)
Auto Negotiation 設定 (Service 起動時)	<input checked="" type="radio"/> 有効 <input type="radio"/> 無効
MSS 設定	<input checked="" type="radio"/> 有効 <input type="radio"/> 無効
MSS 値 (byte)	0 [0-1460] (0 の場合は自動設定)
Loop Detect 設定	<input type="radio"/> 有効 <input checked="" type="radio"/> 無効
Known Unicast 設定	<input type="radio"/> 送信する <input checked="" type="radio"/> 送信しない
Circuit Down 時 Frame 転送 設定	<input checked="" type="radio"/> 送信する <input type="radio"/> 送信しない
Split Horizon 設定	<input type="radio"/> 有効 <input checked="" type="radio"/> 無効

第 16 章 L2TPv3 機能

. L2TPv3 設定例 2 (L2TP トンネル二重化)

L2-A#2 (Secondary) ルータの Xconnect Interface 設定を行います。

- Primary ルータと同じ要領で設定してください。
- 「Remote End ID 設定」は、拠点側ルータの Secondary セッションと同じ値を設定します。

L2TPv3 Group 設定について

- Primary、Secondary ルータともに、L2TP セッションの Group 化は行わないので、設定の必要はありません。

Xconnect ID 設定 (Group 設定を行う場合は指定)	<input type="text" value=""/> [1-4294967295]
Tunnel 設定選択	192.168.1.254 ▼
L2Frame 受信 インタフェース 設定	eth0 (interface 名指定)
VLAN ID 設定 (VLAN Tag 付与する場合指定)	0 [0-4094] (0 の場合付与しない)
Remote END ID 設定	2 [1-4294967295]
Reschedule Interval 設定	0 [0-1000] (default 0s)
Auto Negotiation 設定 (Service 起動時)	<input checked="" type="radio"/> 有効 <input type="radio"/> 無効
MSS 設定	<input checked="" type="radio"/> 有効 <input type="radio"/> 無効
MSS 値 (byte)	0 [0-1460] (0 の場合は自動設定)
Loop Detect 設定	<input type="radio"/> 有効 <input checked="" type="radio"/> 無効
Known Unicast 設定	<input type="radio"/> 送信する <input checked="" type="radio"/> 送信しない
Circuit Down 時 Frame 転送 設定	<input checked="" type="radio"/> 送信する <input type="radio"/> 送信しない
Split Horizon 設定	<input type="radio"/> 有効 <input checked="" type="radio"/> 無効

16.2 L2TPv3 設定例2 (L2TP トンネル二重化)

L2-B(拠点側ルータ)の設定

L2TPv3 機能設定を行います。

- ・「LocalHostName」には任意のホスト名を設定します。
- ・「Local Router-ID」にはWAN側のIPアドレスを設定します。

Local hostname	L2-B
Local Router-ID	192.168.1.254
MAC Address学習機能	<input checked="" type="radio"/> 有効 <input type="radio"/> 無効
MAC Address Aging Time	300 (30-1000sec)
Loop Detection設定	<input type="radio"/> 有効 <input checked="" type="radio"/> 無効
Known Unicast設定	<input type="radio"/> 送信する <input checked="" type="radio"/> 送信しない
PMTU Discovery設定	<input checked="" type="radio"/> 有効 <input type="radio"/> 無効
受信ポート番号(over UDP)	1701 (default 1701)
PMTU Discovery設定(over UDP)	<input checked="" type="radio"/> 有効 <input type="radio"/> 無効
SNMP機能設定	<input type="radio"/> 有効 <input checked="" type="radio"/> 無効
SNMP Trap機能設定	<input type="radio"/> 有効 <input checked="" type="radio"/> 無効
Debug設定 (Syslogメッセージ出力設定)	<input type="checkbox"/> Tunnel Debug出力 <input type="checkbox"/> Session Debug出力 <input checked="" type="checkbox"/> L2TPエラーメッセージ出力

Primaryセッション側のL2TPv3 Tunnel設定を行います。

- ・「Peerアドレス」にはセンター側PrimaryルータのWAN側のIPアドレスを設定します。
- ・「Hello Interval設定」を設定した場合、L2TPセッションのKeep-Aliveを行います。回線または対向LCCEの障害を検出し、ACTIVEセッションをSecondary側へ自動的に切り替えることができます。
- ・「LocalHostName」「Local Router-ID」が未設定の場合は、機能設定で設定した値が使用されます。
- ・「Local Router-ID」にはWAN側のIPアドレスを設定します。
- ・「RemoteHostName」「Remote Router-ID」は、それぞれセンター側Primaryルータで設定する「LocalHostName」「Local Router-ID」と同じものを設定します。

Description	primary
Peerアドレス	192.168.1.1 (例:192.168.0.1)
パスワード	(英数字95文字まで)
AVP Hiding設定	<input type="radio"/> 有効 <input checked="" type="radio"/> 無効
Digest Type設定	無効
Hello Interval設定	60 [0-1000] (default 60s)
Local Hostname設定	
Local RouterID設定	
Remote Hostname設定	L2-A1
Remote RouterID設定	192.168.1.1
Vendor ID設定	20376:CENTURY
Bind Interface設定	
送信プロトコル	<input checked="" type="radio"/> over IP <input type="radio"/> over UDP
送信ポート番号	1701 (default 1701)

第16章 L2TPv3 機能

1. L2TPv3 設定例2 (L2TPトンネル二重化)

Secondaryセッション側のL2TPv3 Tunnel設定を行います。

・Primaryセッションと同じ要領で設定してください。

Description	secondary
Peerアドレス	192.168.1.2 (例:192.168.0.1)
パスワード	(英数字95文字まで)
AVP Hiding設定	<input type="radio"/> 有効 <input checked="" type="radio"/> 無効
Digest Type設定	無効
Hello Interval設定	60 [0-1000] (default 60s)
Local Hostname設定	
Local RouterID設定	
Remote Hostname設定	L2-A2
Remote RouterID設定	192.168.1.2
Vendor ID設定	20376:CENTURY
Bind Interface設定	
送信プロトコル	<input checked="" type="radio"/> over IP <input type="radio"/> over UDP
送信ポート番号	1701 (default 1701)

Primaryセッション側のL2TPv3 Xconnect設定を行います。

- ・「Xconnect ID設定」は任意のXconnect IDを設定します。必ずSecondary側と異なる値を設定してください。
- ・「Tunnel設定選択」はプルダウンからPrimaryセッションのPeerアドレスを選択します。
- ・「L2Frame受信インタフェース」はLAN側のインタフェースを指定します。**LAN側インタフェースにはIPアドレスを設定する必要はありません。**
- ・「Remote End ID設定」は任意のEND IDを設定します。必ずセンター側Primaryルータで設定するEnd IDと同じ値を設定します。但し、Secondary側と同じ値は設定できません。
- ・「Reschedule Interval設定」に任意のInterval時間を設定してください。この場合、L2TPセッションの切断検出時に自動的に再接続を行います。

Xconnect ID設定 (Group設定を行う場合は指定)	1 [1-4294967295]
Tunnel設定選択	192.168.1.1
L2Frame受信インタフェース設定	eth0 (interface名指定)
VLAN ID設定 (VLAN Tag付与する場合指定)	0 [0-4094] (0の場合付与しない)
Remote END ID設定	1 [1-4294967295]
Reschedule Interval設定	0 [0-1000] (default 0s)
Auto Negotiation設定 (Service起動時)	<input checked="" type="radio"/> 有効 <input type="radio"/> 無効
MSS設定	<input checked="" type="radio"/> 有効 <input type="radio"/> 無効
MSS値(byte)	0 [0-1460] (0の場合は自動設定)
Loop Detect設定	<input type="radio"/> 有効 <input checked="" type="radio"/> 無効
Known Unicast設定	<input type="radio"/> 送信する <input checked="" type="radio"/> 送信しない
Circuit Down時Frame転送設定	<input checked="" type="radio"/> 送信する <input type="radio"/> 送信しない
Split Horizon設定	<input type="radio"/> 有効 <input checked="" type="radio"/> 無効

第16章 L2TPv3 機能

. L2TPv3 設定例2 (L2TPトンネル二重化)

Secondaryセッション側のL2TPv3 Xconnect設定を行います。

- ・Primaryセッションと同じ要領で設定してください。

Xconnect ID設定 (Group設定を行う場合は指定)	2 [1-4294967295]
Tunnel設定選択	192.168.1.2
L2Frame受信インタフェース設定	eth0 (interface名指定)
VLAN ID設定 (VLAN Tag付与する場合指定)	0 [0-4094] (0の場合付与しない)
Remote END ID設定	2 [1-4294967295]
Reschedule Interval設定	0 [0-1000] (default 0s)
Auto Negotiation設定 (Service起動時)	<input checked="" type="radio"/> 有効 <input type="radio"/> 無効
MSS設定	<input checked="" type="radio"/> 有効 <input type="radio"/> 無効
MSS値(byte)	0 [0-1460] (0の場合は自動設定)
Loop Detect設定	<input type="radio"/> 有効 <input checked="" type="radio"/> 無効
Known Unicast設定	<input type="radio"/> 送信する <input checked="" type="radio"/> 送信しない
Circuit Down時Frame転送設定	<input checked="" type="radio"/> 送信する <input type="radio"/> 送信しない
Split Horizon設定	<input type="radio"/> 有効 <input checked="" type="radio"/> 無効

L2TPv3 Group設定を行います。

- ・「Group ID」は任意のグループIDを設定します。
- ・「Primary Xconnect 設定選択」はプルダウンからPrimaryセッションのXconnect IDを選択します。
- ・「Secondary Xconnect 設定選択」はプルダウンからSecondaryセッションのXconnect IDを選択します。
- ・本例では「Preempt 設定」「Primary active時のSecondary Session強制切断設定」をそれぞれ「無効」に設定しています。常にPrimary/Secondaryセッションの両方が接続された状態となり、Secondaryセッション側はStand-by状態として待機しています。Primaryセッションの障害時には、Secondaryセッションを即時にActive化します。

Group ID	1 [1-4095]
Primary Xconnect 設定選択	1
Secondary Xconnect 設定選択	2
Preempt 設定	<input type="radio"/> 有効 <input checked="" type="radio"/> 無効
Primary active時の Secondary Session強制切断設定	<input type="radio"/> 有効 <input checked="" type="radio"/> 無効
Active Hold設定	<input type="radio"/> 有効 <input checked="" type="radio"/> 無効

L2TPv3 Tunnel Setup の起動

設定後が終わりましたら L2TPv3 機能の起動 / 停止設定を行います。

「起動 / 停止」画面で Xconnect Interface と Remote-ID を選択し、画面下の「実行」ボタンをクリックすると L2TPv3 接続を開始します。

本例では、拠点側から Primary/Secondary の両方の L2TPv3 接続を開始し、Primary 側が ACTIVE セッション、Secondary 側は STAND-BY セッションとして確立します。

L2TPv3 接続を停止するときは、「起動 / 停止設定」画面で停止するか、各種サービス設定画面で L2TPv3 を停止します。

第 17 章

L2TPv3 フィルタ機能

L2TPv3 フィルタ 機能概要

L2TPv3 フィルタ概要

XRのL2TPv3フィルタ機能は、ユーザが設定したフィルタリングルールに従い、Xconnect Interface上もしくはSession上でアクセス制御を行います。

アクセス制御は、MACアドレスやIPv4、ARP、802.1Q、TCP/UDPなどL2-L4での詳細な指定が可能です。

L2TPv3 フィルタ設定概要

L2TPv3フィルタは以下の要素で構成されています。

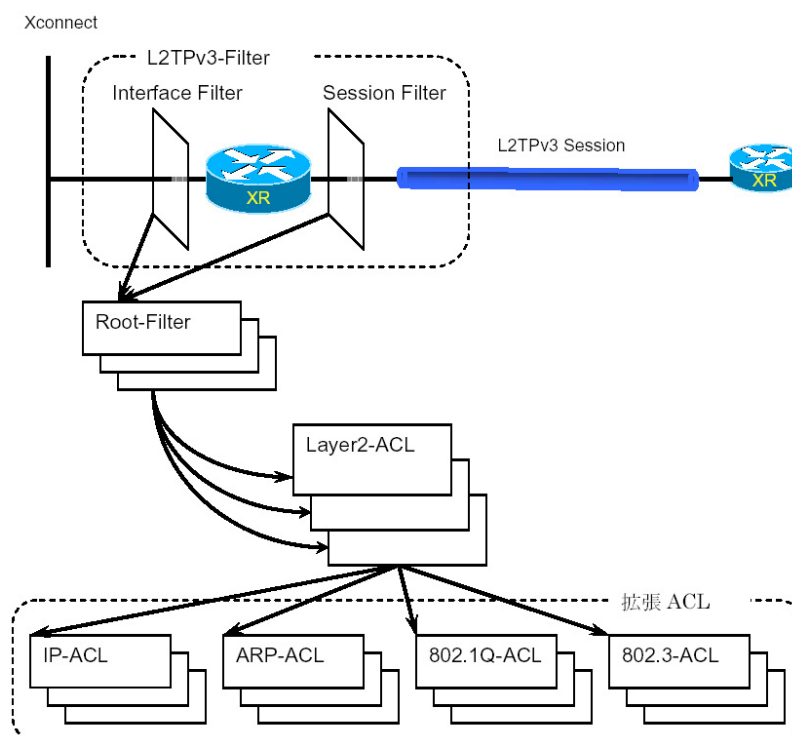

(1) Access Control List (ACL)

Layer2レベルでルールを記述する「Layer2 ACL」およびプロトコル毎に詳細なルールを記述する拡張ACLとしてIP-ACL、ARP-ACL、802.1Q-ACL、802.3-ACLがあります。

(2) Root-Filter

Root-FilterではLayer2 ACLを検索する順にリストします。各Root Filterにはユーザによりシステムでユニークな名前を付与し、識別します。Root Filterでは、配下に設定された全てのLayer2 ACLに一致しなかった場合の動作をDefaultポリシーとします。Defaultポリシーとして定義可能な動作は、deny(破棄)/permit(許可)です。

(3) L2TPv3-Filter

Xconnect Interface、Sessionそれぞれに適用するRoot-Filterを設定します。Xconnect Interfaceに関してはInterface Filter、Sessionに関してはSession Filterで設定します。

・ L2TPv3 フィルタ 機能概要

L2TPv3 フィルタの動作 (ポリシー)

設定条件に一致した場合、L2TPv3 フィルタは以下の動作を行います。

- 1) 許可 (permit)
フィルタルールに一致した場合、検索を中止してフレームを転送します。
- 2) 破棄 (deny)
フィルタルールに一致した場合、検索を中止してフレームを破棄します。
- 3) 復帰 (return)
Layer2 ACL でのみ指定可能です。フィルタルールに一致しない場合、該当 Layer2 ACL での検索を中止して呼び出し元の次の Layer2 ACL から検索を再開します。

フィルタ評価のモデル図



フィルタの評価

Root-Filter の配下に設定された Layer2 ACL の検索は、定義された上位から順番に行い、最初に条件に一致したものの (1st match) に対して以下の評価を行います。

- ・拡張 ACL がない場合
該当 Layer2 ACL のポリシーに従い、deny/permit/return を行います。
- ・拡張 ACL がある場合
Layer2 ACL の配下に設定された拡張 ACL の検索は、1st match にて検索を行い、以下の評価を行います。
 - 1) 拡張 ACL に一致する場合、拡張 ACL の policy に従い deny/permit を行います。
 - 2) 全ての拡張 ACL に一致しない場合、該当 Layer2 ACL のポリシーに従い、deny/permit/return を行います。

フレームが配下に設定された全ての Layer2 ACL に一致しなかった場合は、Default ポリシーによりフレームを deny または permit します。

フィルタ処理順序

L2TPv3 フィルタにおける処理順序は、IN 側フィルタでは送信元 / 宛先 MAC アドレスのチェックを行ったあとになります。

「Known Unicast 設定」や「Circuit Down 時の Frame 転送」によりフレームの転送が禁止されている状態で permit 条件に一致するフレームを受信しても、フレームの転送は行われませんのでご注意ください。

802.1Q タグヘッダ

Xconnect Interface が VLAN (802.1Q) であるフレームをフィルタリングする場合、タグヘッダについては、フィルタの評価対象から除外し、タグヘッダに続くフィールドから再開します (下図参照)。

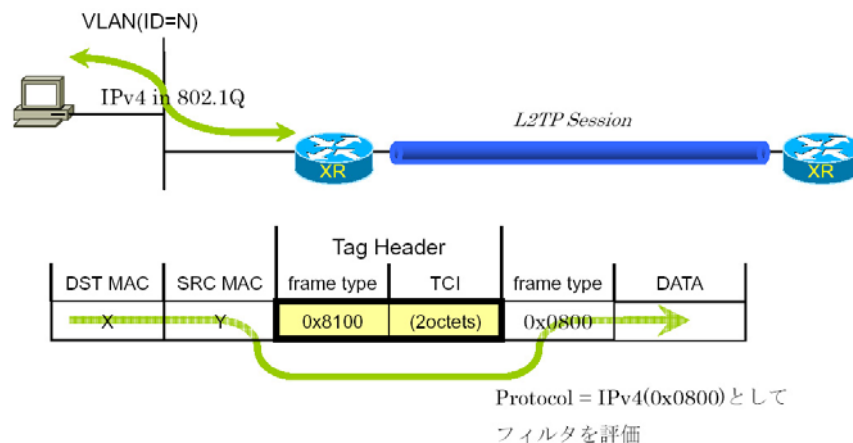

・ 設定順序について

L2TPv3 Filter の設定順序は、下の表を参考にしてください。

【L2TPv3 Filter の設定順序】

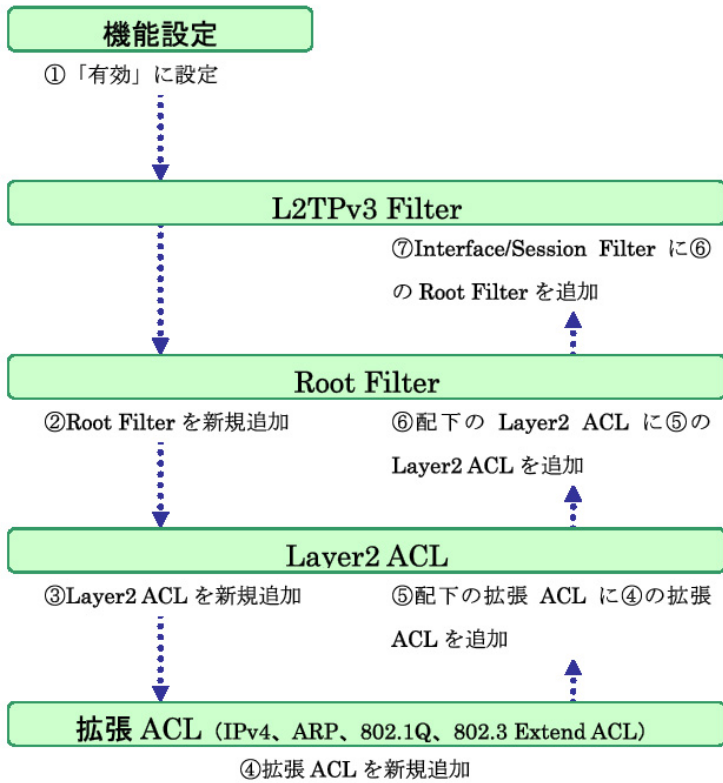

第17章 L2TPv3 フィルタ機能

機能設定

「各種サービスの設定」 「L2TPv3」をクリックして、画面上部の「L2TPv3 Filter 設定」をクリックします。

L2TPv3 設定			
L2TPv3 機能設定	L2TPv3 Tunnel 設定	L2TPv3 Xconnect 設定	L2TPv3 Group 設定
L2TPv3 Layer2 Redundancy 設定	L2TPv3 Filter 設定	起動/停止設定	L2TPv3 ステータス表示

L2TPv3 フィルタは以下の画面で設定を行います。

L2TPv3 Filter 設定				
機能設定	L2TPv3 Filter 設定	Root Filter 設定	Layer2 ACL 設定	IPv4 Extend ACL 設定
ARP Extend ACL 設定	802.1Q Extend ACL 設定	802.3 Extend ACL 設定	情報表示	

機能設定

L2TPv3 フィルタ設定画面の「機能設定」をクリックします。

機能設定	
本機能	<input checked="" type="radio"/> 有効 <input type="radio"/> 無効

[リセット](#) [設定](#) [戻る](#)

本機能

L2TPv3 Filter 機能の有効 / 無効を選択し、設定ボタンを押します。

* 設定で可能な文字について

Root Filter・ACL 名で使用可能な文字は英数字、ハイフン(-)、アンダースコア(_)、ピリオド(.)です。1-64文字の間で設定できます。ただし、1文字目は英数字に限ります。

. L2TPv3 Filter 設定

L2TPv3 Filter 設定画面の「[L2TPv3 Filter 設定](#)」をクリックします。
 現在設定されている Interface Filter と Session Filter が一覧表示されます。

Interface Filter

Interface Filter

Index	Interface	IN Filter	OUT Filter	edit
1	eth0	Root-1	Root-2	edit

Interface Filter は、Root Filter を Xconnect Interface に対応づけてフィルタリングを行います。
 IN Filter は外側のネットワークから Xconnect Interface を通して XR が受信するフレームをフィルタリングします。
 OUT Filter は XR が Xconnect Interface を通して送信するフレームをフィルタリングします。

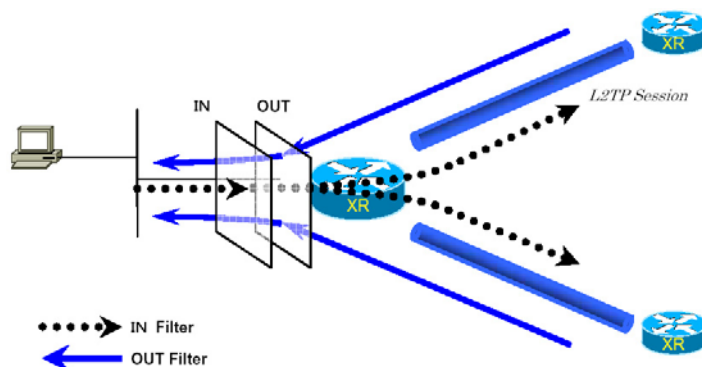

Interface Filter のモデル図

Interface Filter を編集する

Interface Filter 一覧表示内の「edit」ボタンをクリックします。

L2TPv3 Filter 適用設定

Interface	eth0
ACL(in)	Root-1
ACL(out)	Root-2

[リセット](#) [設定](#) [戻る](#)

Interface

Xconnect Interface に設定したインターフェース名が表示されます。

ACL(in)

IN 方向に設定する Root Filter 名を選択します。

ACL(out)

OUT 方向に設定する Root Filter 名を選択します。

Session Filter

Session Filter

Index	Peer ID	RemoteEND ID	IN Filter	OUT Filter	edit
1	192.168.0.1	1	Root-2	Root-3	edit
2	192.168.0.2	2	Root-3	Root-4	edit

Session Filter は、Root Filter を Session に関連づけてフィルタリングを行いますので、Session から Session への通信を制御することが出来ます。

下の図で、IN Filter はXRがL2TP Session Aから受信するフレームをフィルタリングしています。OUT Filter はXRがL2TP Session Aへ送信するフレームをフィルタリングしています。

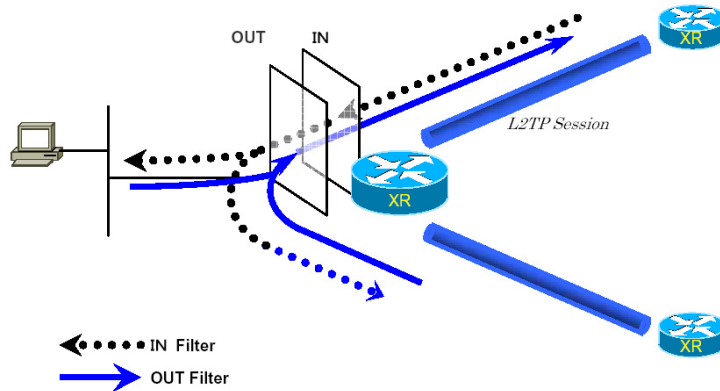

Session Filter のモデル図

Session Filter を編集する

Session Filter 一覧表示内の「edit」ボタンをクリックします。

L2TPv3 Filter 適用設定

PeerID : RemoteEndID	192.168.0.1:1
ACL(in)	Root-2
ACL(out)	Root-3

PeerID : RemoteEndID

対向側の Xconnect Interface ID と Remote End ID が表示されます。

ACL(in)

IN 方向に設定したい Root Filter 名を選択します。

ACL(out)

OUT 方向に設定したい Root Filter 名を選択します。

. Root Filter 設定

L2TPv3 Filter 設定画面の「Root Filter 設定」をクリックします。
現在設定されている Root Filter が一覧表示されます。

L2TPv3 Filter 一覧表示				
Index	Root Filter Name	edit	layer2	del
1	Root-1	edit	layer2	<input type="checkbox"/>
2	Root-2	edit	layer2	<input type="checkbox"/>
3	Root-3	edit	layer2	<input type="checkbox"/>
4	Root-4	edit	layer2	<input type="checkbox"/>

(最大512個まで設定できます)

Root Filter を追加する

画面下の「追加」ボタンをクリックします。

L2TPv3 Filter 設定	
Root Filter Name	<input type="text"/>
Default Policy	deny <input type="button" value="v"/>

Root Filter Name

Root Filter を識別するための名前を入力します (*).

Default Policy

受け取ったフレームが、その Root Filter の配下にある Layer2 ACL のすべてに一致しなかった場合の動作を設定します。Permit/Deny のどちらかを選択してください。

Root Filter を編集する

一覧表示内の「edit」をクリックします。

L2TPv3 Filter 設定	
Index	1
Root Filter Name	Root-1 <input type="text"/>
Default Policy	deny <input type="button" value="v"/>

追加画面と同様に設定してください。

Root Filter を削除する

一覧表示内の「del」にチェックを入れて画面下の「削除」ボタンをクリックします。

Root Filter 設定

配下に Layer2 ACL を設定する

一覧表示内の「layer2」をクリックします。

現在設定されている配下の Layer2 ACL が一覧表示されます。

Seq.No.	Layer2 ACL Name	Policy	Source MAC	Destination MAC	Type/Length	edit	del
1	L2ACL-1	permit	00:11:22:33:44:55		IPv4	edit	<input type="checkbox"/>
*	default	deny					

配下の Layer2 ACL を追加する

画面下の「追加」ボタンをクリックします。

Seq.No.	<input type="text"/>
Layer2 ACL Name	----- <input type="button" value="v"/>

Seq.No.

配下の Layer2 ACL を検索する際の順番 (シーケンス番号) を指定します。無指定またはすでに設定されている数を越えた数値を入力した場合、末尾に追加されません。

Layer2 ACL Name

その Root Filter の配下に設定したい Layer2 ACL を選択します。同一 Root Filter 内で重複する Layer2 ACL を設定することはできません。

配下の Layer2 ACL を編集する

一覧表示内の「edit」をクリックします。

Seq.No.	1
Layer2 ACL Name	L2ACL-1 <input type="button" value="v"/>

追加画面と同様に設定してください。

配下の Layer2 ACL を削除する

一覧表示内の「del」にチェックを入れて画面下の「削除」ボタンをクリックします。

第 17 章 L2TPv3 フィルタ機能

Layer2 ACL 設定

L2TPv3 Filter 設定画面の「Layer2 ACL 設定」をクリックします。
現在設定されている Layer2 ACL が一覧表示されます。

Index	Layer2 ACL Name	Policy	Source MAC	Destination MAC	Type/Length	edit	extend	del
1	L2ACL-1	permit	00:11:22:33:44:55		IPv4	edit	extend	<input type="checkbox"/>

Layer2 ACL を追加する

画面下の「追加」ボタンをクリックします。

Layer2 ACL Name	<input type="text"/>
Policy	---- ▾
Source MAC	<input type="text"/>
Destination MAC	<input type="text"/>
Type/Length	---- ▾ or <input type="text"/> [0x0600-0xffff]

Layer2 ACL Name

ACLを識別するための名前を入力します(*)。

Policy

deny (破棄) / permit (許可) / return (復帰) のいずれかを選択します。

Source MAC

送信元 MAC アドレスを指定します。

(マスクによるフィルタリングも可能です。)

<フォーマット>

XX:XX:XX:XX:XX:XX

XX:XX:XX:XX:XX:XX/MM:MM:MM:MM:MM:MM

Destination MAC

あて先 MAC アドレスを指定します。Source MAC 設定と同様に設定してください。

Type/Length

IPv4、IPv6、ARP、802.1Q、length または 16 進数指定の中から選択します (無指定でも可)。16 進数指定の場合は右側の入力欄に指定値を入力します。指定可能な範囲 : 0600-ffff です。

IPv4、ARP、802.1Q を指定すると配下の拡張 ACL に IPv4 Extend ACL、ARP Extend ACL、802.1Q Extend ACL を指定することが出来ます。16 進数で length を指定すると、802.3 Extend ACL を指定することが出来ます。

Layer2 ACL を編集する

一覧表示内の「edit」をクリックします。

Layer2 ACL Name	L2ACL-1
Policy	permit ▾
Source MAC	00:11:22:33:44:55
Destination MAC	<input type="text"/>
Type/Length	IPv4 ▾ or <input type="text"/> [0x0600-0xffff]

追加画面と同様に設定してください。

Layer2 ACL を削除する

一覧表示内の「del」にチェックを入れて画面下の「削除」ボタンをクリックします。

. Layer2 ACL 設定

配下に拡張 ACL を設定する

一覧表示内の「extend」をクリックします。

現在設定されている配下の拡張 ACL が一覧表示されます。

Index	Layer2 ACL Name	Policy	Source MAC	Destination MAC	Type/Length
1	L2ACL-1	permit	00:11:22:33:44:55		IPv4

Seq.No.	Extend ACL Name	edit	del
1	IPv4-1	edit	<input type="checkbox"/>

配下の拡張 ACL を追加する

画面下の「追加」ボタンをクリックします。

Seq.No.	<input type="text"/>
Name	---- <input type="button" value="v"/>

Seq.No.

配下の拡張 ACL を検索する際の順番（シーケンス番号）を指定します。無指定またはすでに設定されている数を越えた数値を入力した場合、末尾に追加されます。

Name

設定可能な拡張 ACL 名を選択します。同一 Layer2 ACL 内で重複する拡張 ACL を設定することはできません。

配下の拡張 ACL を編集する

一覧表示内の「edit」をクリックします。

Seq.No.	1
Name	IPv4acl_sample <input type="button" value="v"/>

追加画面と同様に設定してください。

配下の拡張 ACL を削除する

一覧表示内の「del」にチェックを入れて画面下の「削除」ボタンをクリックします。

第 17 章 L2TPv3 フィルタ機能

IPv4 Extend ACL 設定

L2TPv3 Filter 設定画面の「IPv4 Extend ACL 設定」をクリックします。
現在設定されている IPv4 Extend ACL が一覧表示されます。

Index	Extend ACL Name	Policy	Source IP	Destination IP	TOS	Protocol	option	edit	del
1	IPv4-1	permit	192.168.0.100	192.168.0.200		tcp		edit	<input type="checkbox"/>

オプション欄表示の意味は次の通りです。

- ・src-port=X 送信元ポート番号が X
- ・dst-port=X:Y あて先ポート番号の範囲が X ~ Y

IPv4 Extend ACL を追加する

画面下の「追加」ボタンをクリックします。

Extend ACL Name	<input type="text"/>
Policy	---- <input type="button" value="v"/>
Source IP	<input type="text"/>
Destination IP	<input type="text"/>
TOS	<input type="text"/> [0-0xff]
IP Protocol	---- <input type="button" value="v"/> or <input type="text"/> [0-255]
Source Port	<input type="text"/> [1-65535]
Destination Port	<input type="text"/> [1-65535]
ICMP Type	<input type="text"/> [0-255]
ICMP Code	<input type="text"/> [0-255]

Extend ACL Name

拡張 ACL を識別するための名前を入力します(*)。

Policy

deny (破棄) / permit (許可) を選択します。

Source IP

送信元 IP アドレスを指定します。
(マスクによる指定も可能です。)

<フォーマット>

- A.B.C.D
- A.B.C.D/M

Destination IP

あて先 IP アドレスを指定します。Source IP と同様に設定してください。

TOS

TOS 値を 16 進数で指定します。
指定可能な範囲 : 00-ff です。

IP Protocol

TCP/UDP/ICMP または 10 進数指定の中から選択します (無指定でも可)

10 進数指定の場合は右側の入力欄に指定値を入力してください。

指定可能な範囲 : 0-255 です。

Source Port

送信元ポートを指定します。IP Protocol に TCP/UDP を指定した時のみ設定可能です。

範囲設定が可能です。

<フォーマット>

- xxx (ポート番号 xx)
- xxx:yyy (xxx 以上、yyy 以下のポート番号)

Destination Port

あて先ポートを指定します。設定方法は Source Port と同様です。

ICMP Type

ICMP Type の指定が可能です。IP Protocol に ICMP を指定した場合のみ設定可能です。

指定可能な範囲 : 0-255 です。

ICMP Code

ICMP Code の指定が可能です。ICMP Type が指定されていないと設定できません。

指定可能な範囲 : 0-255 です。

IPv4 Extend ACL を編集する

一覧表示内の「edit」をクリックします。

Extend ACL Name	<input type="text" value="IPv4-1"/>
Policy	<input type="text" value="permit"/>
Source IP	<input type="text" value="192.168.0.100"/>
Destination IP	<input type="text" value="192.168.0.200"/>
TOS	<input type="text"/> [0-0xff]
IP Protocol	<input type="text" value="TCP"/> or <input type="text"/> [0-255]
Source Port	<input type="text"/> [1-65535]
Destination Port	<input type="text"/> [1-65535]
ICMP Type	<input type="text"/> [0-255]
ICMP Code	<input type="text"/> [0-255]

追加画面と同様に設定してください。

IPv4 Extend ACL を削除する

一覧表示内の「del」にチェックを入れて画面下の「削除」ボタンをクリックします。

第17章 L2TPv3 フィルタ機能

ARP Extend ACL 設定

L2TPv3 Filter 設定画面の「ARP Extend ACL 設定」をクリックします。
現在設定されている ARP Extend ACL が一覧表示されます。

Index	Extend ACL Name	Policy	OPCODE	Source MAC	Destination MAC	Source IP	Destination IP	edit	del
1	ARP-1	permit		00:11:22:33:44:55			192.168.0.200	edit	<input type="checkbox"/>

ARP Extend ACL を追加する

画面下の「追加」ボタンをクリックします。

Extend ACL Name	<input type="text"/>
Policy	---- ▾
OPCODE	---- ▾ or <input type="text"/> [0-65535]
Source MAC	<input type="text"/>
Destination MAC	<input type="text"/>
Source IP	<input type="text"/>
Destination IP	<input type="text"/>

Extend ACL Name

拡張 ACL を識別するための名前を入力します(*)。

Policy

deny (破棄) / permit (許可) を選択します。

OPCODE

Request、Reply、Request_Reverse、Reply_Reverse、DRARP_Request、DRARP_Reply、DRARP_Error、InARP_Request、ARP_NAK または 10 進数指定の中から選択します。無指定でも可能です。

10 進数指定の場合は右側の入力欄に指定値を入力してください。

指定可能な範囲 : 0-65535 です。

Source MAC

送信元 MAC アドレスを指定します。

(マスクによるフィルタリングも可能です。)

<フォーマット>

XX:XX:XX:XX:XX:XX

XX:XX:XX:XX:XX:XX/MM:MM:MM:MM:MM:MM

Destination MAC

あて先 MAC アドレスを指定します。Source MAC 設定と同様に設定してください。

Source IP

送信元 IP アドレスを指定します。

(マスクによるフィルタリングも可能です。)

<フォーマット>

A.B.C.D

A.B.C.D/M

Destination IP

あて先 IP アドレスを指定します。Source IP 設定と同様に設定してください。

ARP Extend ACL を編集する

一覧表示内の「edit」をクリックします。

Extend ACL Name	ARP-1
Policy	permit ▾
OPCODE	---- ▾ or <input type="text"/> [0-65535]
Source MAC	00:11:22:33:44:55
Destination MAC	<input type="text"/>
Source IP	<input type="text"/>
Destination IP	192.168.0.200

追加画面と同様に設定してください。

ARP Extend ACL を削除する

一覧表示内の「del」にチェックを入れて画面下の「削除」ボタンをクリックします。

. 802.1Q Extend ACL 設定

L2TPv3 Filter 設定画面の「802.1Q Extend ACL 設定」をクリックします。
 現在設定されている 802.1Q Extend ACL が一覧表示されます。

Index	Extend ACL Name	Policy	VLAN ID	Priority	Ethernet Type	edit	extend	del
1	802.1Q-1	permit	10		IPv4	edit	extend	<input type="checkbox"/>

802.1Q Extend ACL を追加する

画面下の「追加」ボタンをクリックします。

Name	<input type="text"/>
Policy	---- ▾
VLAN ID	<input type="text"/> [0-4095]
Priority	<input type="text"/> [0-7]
Ethernet Type	---- ▾ or <input type="text"/> [0x0600-0xffff]

Name

拡張 ACL を識別するための名前を入力します(*)。

Policy

deny (破棄) / permit (許可) のいずれかを選択します。

VLAN ID

VLAN ID を指定します。

範囲設定が可能です。指定可能な範囲: 0-4095 です。

<フォーマット>

xxx (VLAN ID : xx)

xxx:yyy (xxx 以上、yyy 以下の VLAN ID)

Priority

IEEE 802.1P で規定されている Priority Field を判定します。

指定可能な範囲 : 0-7 です。

Ethernet Type

カプセル化されたフレームの Ethernet Type を指定します。IPv4、IPv6、ARP または 16 進数指定の中から選択します。無指定でも設定可能です。16 進数指定の場合は右側の入力欄に指定値を入力してください。

指定可能な範囲 : 0600-ffff です。

IPv4、ARP を指定すると配下の拡張 ACL に IPv4 Extend ACL、ARP Extend ACL を指定することが出来ます。

802.1Q Extend ACL を編集する

一覧表示内の「edit」をクリックします。

Name	802.1Q-1
Policy	permit ▾
VLAN ID	10 [0-4095]
Priority	<input type="text"/> [0-7]
Ethernet Type	IPv4 ▾ or <input type="text"/> [0x0600-0xffff]

追加画面と同様に設定してください。

802.1Q Extend ACL を削除する

一覧表示内の「del」にチェックを入れて画面下の「削除」ボタンをクリックします。

802.1Q Extend ACL 設定

配下に拡張 ACL を設定する

一覧表示内の「extend」をクリックします。
 現在設定されている配下の拡張 ACL の一覧が表示されます。

Index	Extend ACL Name	Policy	VLAN ID	Priority	Ethernet Type
1	802.1Q-1	deny	10		ARP

Seq.No.	Extend ACL Name	edit	del
1	ARP-1	edit	<input type="checkbox"/>

配下の拡張 ACL を追加する

画面下の「追加」ボタンをクリックします。

Seq.No.	<input type="text"/>
Name	---- ▾

Seq.NO.

配下の拡張 ACL を検索する際の順番 (シーケンス番号) を指定します。無指定またはすでに設定されている数を越えた数値を入力した場合、末尾に追加されます。

Name

設定可能な拡張 ACL 名を選択します。同一 802.1Q Extend ACL 内で重複する拡張 ACL を設定することはできません。

配下の拡張 ACL を編集する

一覧表示内の「edit」をクリックします。

Seq.No.	1
Name	ARP-1 ▾

追加画面と同様に設定してください。

配下の拡張 ACL を削除する

一覧表示内の「del」にチェックを入れて画面下の「削除」ボタンをクリックします。

第 17 章 L2TPv3 フィルタ機能

. 802.3 Extend ACL 設定

L2TPv3 Filter 設定画面の「802.3 Extend ACL 設定」をクリックします。
現在設定されている 802.3 Extend ACL が一覧表示されます。

Index	Extend ACL Name	Policy	DSAP/SSAP	type	edit	del
1	802.3-1	permit	0xaa		edit	<input type="checkbox"/>

802.3 Extend ACL を追加する

画面下の「追加」ボタンをクリックします。

Name	<input type="text"/>
Policy	---- <input type="button" value="v"/>
DSAP/SSAP	0x <input type="text"/> [0x00-0xff]
Type	0x <input type="text"/> [0x0600-0xffff]

Name

拡張 ACL を識別するための名前を入力します(*)。

Policy

deny (破棄) / permit (許可) のいずれかを選択します。

DSAP/SSAP

16 進数で DSAP/SSAP を指定します。

指定可能な範囲 : 00-ff です。

DSAP/SSAP は等値なので 1byte で指定します。

Type

16 進数で 802.3 with SNAP の type field を指定します。

指定可能な範囲 : 0600-ffff です。

DSAP/SSAP を指定した場合は設定できません。

この入力欄で Type を指定した場合の DSAP/SSAP は 0xaa/0xaa として判定されます。

802.3 Extend ACL を編集する

一覧表示内の「edit」をクリックします。

Name	ACL-802_3-1
Policy	permit <input type="button" value="v"/>
DSAP/SSAP	0x aa [0x00-0xff]
Type	0x <input type="text"/> [0x0600-0xffff]

追加画面と同様に設定してください。

802.3 Extend ACL を削除する

一覧表示内の「del」にチェックを入れて画面下の「削除」ボタンをクリックします。

XI. 情報表示

L2TPv3 Filter 設定画面の「情報表示」をクリックします。

root ACL情報表示	---- <input type="checkbox"/> detail表示/リセット	表示する	カウンタリセット
layer2 ACL情報表示	---- <input type="checkbox"/> detail表示/リセット	表示する	カウンタリセット
ipv4 ACL情報表示	----	表示する	カウンタリセット
arp ACL情報表示	----	表示する	カウンタリセット
802_1q ACL情報表示	---- <input type="checkbox"/> detail表示/リセット	表示する	カウンタリセット
802_3 ACL情報表示	----	表示する	カウンタリセット
interface Filter情報表示	----	表示する	カウンタリセット
session Filter情報表示	----	表示する	カウンタリセット
すべてのACL情報表示		表示する	カウンタリセット

表示する

「表示する」ボタンをクリックすると ACL 情報を表示します。プルダウンから ACL 名を選択して個別に表示することもできます。

「detail 表示 / リセット」にチェックを入れてクリックすると、設定した全ての ACL 情報が表示されます。

カウンタリセット

「カウンタリセット」ボタンをクリックすると ACL のカウンタをリセットします。プルダウンから ACL 名を選択して個別にリセットすることもできます。

「detail 表示 / リセット」にチェックを入れてクリックすると、配下に設定されている ACL のカウンタも同時にリセットできます。

「表示する」ボタンで表示される情報は以下の通りです。

(は detail 表示にチェックを入れた時に表示されます。)

Root ACL 情報表示

Root Filter 名 総カウンタ (frame 数、 byte 数)

+Layer2 ACL 名

カウンタ (frame 数、 byte 数)、 Policy、送信元 MAC アドレス、あて先 MAC アドレス、Protocol
(+ 拡張 ACL 名)

(カウンタ (frame 数、 byte 数)、 Policy)

+Default Policy カウンタ (frame 数、 byte 数) Default Policy

layer2 ACL 情報表示

Layer2 ACL 名

カウンタ (frame 数、 byte 数)、 Policy、送信元 MAC アドレス、あて先 MAC アドレス、Protocol
(+ 拡張 ACL 名)

(カウンタ (frame 数、 byte 数)、 Policy)

ipv4 ACL 情報表示

IPv4 ACL 名

カウンタ (frame 数、 byte 数)、 Policy、送信元 IP アドレス、あて先 IP アドレス、TOS、Protocol、オプション

XI. 情報表示

arp ACL 情報表示

ARP ACL 名

カウンタ (frame 数、 byte 数) Policy、 Code、 送信元 MAC アドレス、 あて先 MAC アドレス、
送信元 IP アドレス、 あて先 IP アドレス

802.1q ACL 情報表示

802.1Q ACL 名

カウンタ (frame 数、 byte 数) Policy、 VLAN-ID、 Priority、 encap-type
(+ 拡張 ACL 名)
(カウンタ (frame 数、 byte 数) Policy)

802.3 ACL 情報表示

802.3 ACL 名

カウンタ (frame 数、 byte 数) Policy、 DSAP/SSAP、 type

interface Filter 情報表示

interface、 in : カウンタ (frame 数、 byte 数) : Root Filter 名

Root Filter 名、 カウンタ (frame 数、 byte 数)

+Layer2 ACL 名

カウンタ (frame 数、 byte 数) Policy、 送信元 MAC アドレス、 あて先 MAC アドレス、 Protocol
+Default Policy カウンタ (frame 数、 byte 数) Default Policy

interface、 out : カウンタ (frame 数、 byte 数) : Root Filter 名

Root Filter 名、 カウンタ (frame 数、 byte 数)

+Layer2 ACL 名

カウンタ (frame 数、 byte 数) Policy、 送信元 MAC アドレス、 あて先 MAC アドレス、 Protocol
+Default Policy カウンタ (frame 数、 byte 数) Default Policy

session Filter 情報表示

Peer ID、 RemoteEND-ID、 in : カウンタ (frame 数、 byte 数) : Root Filter 名

Root Filter 名、 カウンタ (frame 数、 byte 数)

+Layer2 ACL 名

カウンタ (frame 数、 byte 数) Policy、 送信元 MAC アドレス、 あて先 MAC アドレス、 Protocol
+Default Policy カウンタ (frame 数、 byte 数) Default Policy

Peer ID、 RemoteEND-ID、 out : カウンタ (frame 数、 byte 数) : Root Filter 名

Root Filter 名、 カウンタ (frame 数、 byte 数)

+Layer2 ACL 名

カウンタ (frame 数、 byte 数) Policy、 送信元 MAC アドレス、 あて先 MAC アドレス、 Protocol
+Default Policy カウンタ (frame 数、 byte 数) Default Policy

第 18 章

SYSLOG 機能

SYSLOG 機能の設定

本装置は、syslogを出力・表示することが可能です。また、他の syslog サーバに送出することもできます。

さらに、ログの内容を電子メールで送ることもできます。電子メール設定は、「第37章 各種システム設定」を参照してください。

syslog 取得機能の設定

Web 設定画面「各種サービスの設定」 「SYSLOG サービス」をクリックして、以下の画面から設定を行います。

ログ機能の設定

ログの取得	出力先 <input type="text" value="本装置"/>
	送信先IPアドレス <input type="text"/>
取得プライオリティ	<input type="radio"/> Debug <input checked="" type="radio"/> Info <input type="radio"/> Notice
	--MARK--を出力する時間間隔 <input type="text" value="20"/> 分 (0を設定すると--MARK--の出力を停止します。) (MARKを使用する場合は取得プライオリティを Debug か Info にしてください。)
システムメッセージ	<input checked="" type="radio"/> 出力しない <input type="radio"/> MARK 出力時 <input type="radio"/> 1時間毎に出力

< ログの取得 >

出力先

syslogの出力先を選択します。

「本装置」

本装置で syslog を取得する場合に選択します。

「SYSLOG サーバ」

syslogサーバに送信するときに選択します。

「本装置とSYSLOGサーバ」

本装置と syslog サーバの両方で syslog を管理します。

送信先 IP アドレス

syslogサーバの IP アドレスを指定します。

取得プライオリティ

ログ内容の出力レベルを指定します。プライオリティの内容は以下のようになります。

- ・ Debug : デバッグ時に有益な情報
- ・ Info : システムからの情報
- ・ Notice : システムからの通知

--MARK-- を出力する時間間隔

syslogが動作していることを表す「-- MARK --」ログを送出する間隔を指定します。初期設定は20分です。

装置本体に記録しておけるログの容量には制限があります。継続的にログを取得される場合は外部の syslog サーバにログを送出するようにしてください。

< システムメッセージ >

本装置のシステム情報を定期的に出力することができます。

以下から選択してください。

出力しない

システムメッセージを出力しません。

MARK 出力時

“-- MARK --”の出力と同時にシステムメッセージが出力されます。

1時間ごとに出力

1時間ごとにシステムメッセージを出力します。

出力される情報は下記の内容です。

```
Nov 7 14:57:44 localhost system: cpu:0.00
mem:28594176 session:0/2
```

・ cpu:0.00

cpuのロードアベレージです。

1に近いほど高負荷を表し、1を超えている場合は過負荷の状態を表します。

・ mem:28594176

空きメモリ量(byte)です。

SYSLOG 機能の設定

・ session:0/2 (XX/YY)

本装置内部で保持している NAT および IP マスカレード のセッション情報数です。

0 (XX)

現在 Establish している TCP セッションの数

2 (YY)

本装置が現在キャッシュしている全てのセッション数

「設定の保存」をクリックして設定完了です。

機能を有効にするには「各種サービスの設定」トップに戻り、サービスを有効にしてください。また設定を変更した場合は、サービスの再起動を行ってください。

ファシリティと監視レベルについて

本装置で設定されている syslog のファシリティ・監視レベルは以下になっています。

[ファシリティ：監視レベル]

*. info;mail.none;news.none;authpriv.none

ログファイルの取得

ログは「システム設定」 「ログの表示」に表示されます。

保存されるファイルは最大で6つです。
 ローテーションで記録されたログは圧縮して保存されます。古いログファイルから順に削除されていきます。
 ログファイルが作成されたときは画面上にリンクが生成され、各端末にダウンロードして利用できます。

ログファイルの取得

ブラウザの「リンクを保存する」を使用して取得して下さい

[最新ログ](#)

[バックアップログ1](#)

[バックアップログ2](#)

[バックアップログ3](#)

[バックアップログ4](#)

[バックアップログ5](#)

[バックアップログ6](#)

syslog のメール送信機能の設定

ログの内容を電子メールで送信したい場合の設定です。

Web 設定画面「システム設定」 「メール送信機能の設定」をクリックして以下の画面で設定します。

<シスログのメール送信 >

設定方法については「第37章 各種システム設定」の「メール送信機能の設定」を参照してください。

第 19 章

攻撃検出機能

攻撃検出機能の設定

攻撃検出機能の概要

攻撃検出機能とは、外部から LAN への侵入や本装置を踏み台にした他のホスト・サーバ等への攻撃を仕掛けられた時などに、そのログを記録しておくことができる機能です。検出方法には、統計的な面から異常な状態を検出する方法やパターンマッチング方法などがあります。本装置ではあらかじめ検出ルールを定めていますので、パターンマッチングによって不正アクセスを検出します。ホスト単位その他、ネットワーク単位で監視対象を設定できます。

ログの出力

攻撃検出ログも、システムログの中に統合されて出力されますので、「システム設定」内の「ログの表示」やログメール機能で、ログを確認してください。

攻撃検出機能の設定

Web 設定画面「各種サービスの設定」 「攻撃検出サービス」をクリックして、以下の画面で設定します。

攻撃検出サービスの設定

使用するインターフェース	<input type="radio"/> Ether 0で使用する <input checked="" type="radio"/> Ether 1で使用する <input type="radio"/> Ether 2で使用する <input type="radio"/> PPP/PPPoEで使用する
検出対象となる IP アドレス	<input type="text" value="any"/>

(画面は XR-540)

使用するインターフェース

DoSの検出を行うインターフェースを選択します。PPPoE/PPP 接続しているインターフェース（主回線のみ）で検出する場合は「PPP/PPPoE で使用する」を選択してください。

検出対象となる IP アドレス

攻撃を検出したいホストの IP アドレスか、ネットワークアドレスを指定します。

<入力例>

ホスト単体の場合

192.168.0.1/32 (“/32” を付ける)

ネットワーク単位の場合

192.168.0.0/24 (“/マスクビット値”を付ける)

「any」と入力すると、すべてのアドレスが検出対象となります。そのため通常のアクセスも攻撃として誤検知する場合があります。

入力が終わりましたら「設定の保存」をクリックして設定完了です。

機能を有効にするには「各種サービスの設定」トップに戻り、サービスを有効にしてください。また設定を変更した場合は、サービスの再起動を行ってください。

第 20 章

SNMP エージェント機能

第20章 SNMP エージェント機能

SNMP エージェント機能の設定

SNMP エージェントを起動すると、SNMP マネージャから本装置のMIB Ver.2(RFC1213)および、プライベートMIBの情報を取得することができます。

Web 設定画面「各種サービス設定」 「SNMP サービス」をクリックして、以下の画面で設定します。

SNMP機能の設定

SNMP マネージャ	192.168.0.0/24		
	SNMP マネージャを使いたいネットワーク範囲(ネットワーク番号/サブネット長)又はSNMP マネージャのIPアドレスを指定して下さい。		
コミュニティ名	community		(SNMP TRAP 用)
ロケーション			
コンタクト			
SNMP TRAP	<input type="radio"/> 使用する <input checked="" type="radio"/> 使用しない		
SNMP TRAP の送信先IPアドレス			
SNMP TRAP の送信元	<input checked="" type="radio"/> 指定しない <input type="radio"/> IPアドレス <input type="radio"/> インターフェース		
送信元	<input checked="" type="radio"/> 指定しない <input type="radio"/> IPアドレス		

SNMP マネージャ

SNMP マネージャを使いたいネットワーク範囲(ネットワーク番号/サブネット長)または、SNMP マネージャのIPアドレスを指定します。最大3つまで指定することができます。

コミュニティ名

任意のコミュニティ名を指定します。ご使用のSNMP マネージャの設定に合わせて入力してください。

Get/Response 用とTrap 用とそれぞれ異なるコミュニティ名が設定可能です。

ロケーション

装置の設置場所を表す標準MIB“sysLocation”(oid=.1.3.6.1.2.1.1.6.0)に、任意のロケーション名を設定することができます。

コンタクト

装置管理者の連絡先を表す標準MIB“sysContact”(oid=.1.3.6.1.2.1.1.4.0)に、任意の連絡先情報を設定することができます。

SNMP TRAP

「使用する」を選択すると、SNMP TRAP を送信できるようになります。

SNMP TRAP の送信先 IP アドレス

SNMP TRAP を送信する先(SNMP マネージャ)のIPアドレスを指定します。最大3つまで指定することができます。

SNMP TRAP の送信元

SNMP パケット内の“Agent Address”に、任意のインタフェースアドレスを指定することができます。

「指定しない」

SNMP TRAP の送信元アドレスが自動的に設定されます。

「IP アドレス」

SNMP TRAP の送信元アドレスを指定します。

「インターフェース」

SNMP TRAP の送信元アドレスとなるインタフェース名を指定します。

指定可能なインタフェースは、本装置のイーサネットポートとPPP インタフェースのみです。

SNMP エージェント機能の設定

送信元

SNMP RESPONSE パケットの送信元アドレスを設定できます。

IPsec 接続を通して、リモート拠点のマネージャから SNMP を取得したい場合は、ここに IPsecSA の LAN 側アドレスを指定してください。

通常の LAN 内でマネージャを使用する場合には設定の必要はありません。

入力が終わりましたら「設定の保存」をクリックして設定完了です。

機能を有効にするには「各種サービスの設定」トップに戻り、サービスを起動させてください。

なお、設定を変更した場合は、即時設定が反映されませんが、「SNMP TRAP の送信元」および「送信元」を変更した場合には、「動作変更」をクリックしてください。

MIB 項目について

以下の MIB に対応しております。

- MIB II (RFC 1213)
- UCD-SNMP MIB
- RFC2011 (IP-MIB)
- RFC2012 (TCP-MIB)
- RFC2013 (UDP-MIB)
- RFC2863 (IF-MIB)

SNMP TRAP を送信するトリガーについて

以下のものに関して、SNMP TRAP を送信します。

- Ethernet インタフェースの up、down
(XR-540 の場合は、eth2 を除きます)
- PPP インタフェースの up、down
- 下記の各機能の up、down
 - DNS
 - DHCP サーバー
 - DHCP リレー
 - PLUTO (IPsec の鍵交換を行う IKE 機能)
 - UPnP
 - RIP
 - OSPF
 - BGP4 (XR-540 のみ)
 - DVMRP (XR-540 のみ)
 - L2TPv3
 - SYSLOG
 - 攻撃検出
 - NTP
 - VRRP
- SNMP TRAP 自身の起動、停止

Century Systems プライベートMIBについて

本装置では保守性を高めるために以下のようなプライベートMIB(centurysys)を実装しています。このMIB定義の階層下には、XRシステム用MIB(csXRSystem)、XRインタフェース用MIB(csXRExtIf)、L2TPv3用MIB(csl2tpv3)の3つがあります。

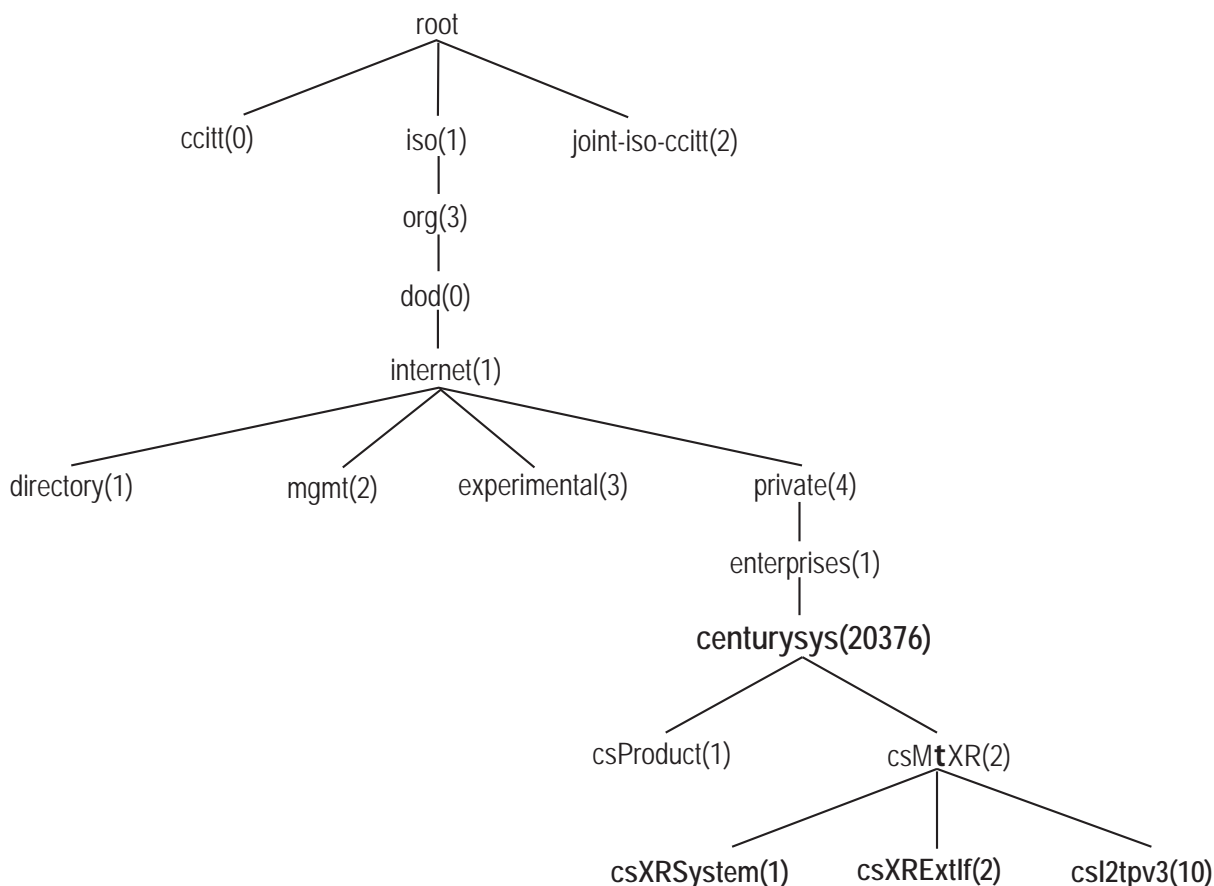

csXRSystem

システム情報に関する XR 独自の定義 MIB です。CPU 使用率、空きメモリ量、コネクショントラッキング数、ファンステータスのシステム情報や、サービスの状態に関する情報を定義しています。また、これらに関する Trap 通知用の MIB 定義も含まれます。なお、主なシステム情報 Trap の通知条件は下記の通りです。

- ・CPU 使用率：90% 超過時
- ・空きメモリ量：2MB 低下時
- ・コネクショントラッキング：総数の 90% 超過時

csXRExtIf

インタフェースに関する XR 独自の定義 MIB です。各インタフェースの状態や IP アドレス情報などを定義しています。また、UP/DOWN やアドレス変更時などの Trap 通知用の MIB 定義も含まれます。

csl2tpv3

L2TPv3 サービスに関する定義 MIB です。Tunnel / Session の状態や、送受信フレームのカウンタ情報などを定義しています。また、Tunnel / Session の Establish や Down 時などの Trap 通知用の MIB 定義も含まれます。

これらの MIB 定義の詳細については、MIB 定義ファイルを参照してください。

注) システム、インタフェース、サービスに関する情報は標準 MIB-II でも取得できますが、Trap については全て独自 MIB によって通知されます。

第 21 章

NTP サービス

第21章 NTP サービス

NTP サービスの設定方法

本装置は、NTP クライアント / サーバ機能を持っています。インターネットを使った時刻同期の手法の一つであるNTP(Network Time Protocol)を用いてNTPサーバと通信を行い、時刻を同期させることができます。

Web 設定画面「各種サービスの設定」 「NTP サービス」をクリックして以下の画面でNTP機能の設定をします。

NTP機能の設定
情報表示

問合せ先NTPサーバ (IPアドレス/FQDN)	1.	<input type="text"/>	Polling間隔 (Min)	6	(Max)	10
	2.	<input type="text"/>	Polling間隔 (Min)	6	(Max)	10
Polling間隔にX(sec)を指定すると、指定したNTPサーバへのポーリング間隔は2×秒となります。 ex. (4: 16sec, 6: 64sec,... 10: 1024sec)						
時刻同期タイムアウト時間	1	(秒:1-10) NTPサービス起動時に適用されます				

問合せ先 NTP サーバ

NTPサーバのIPアドレスもしくはFQDNを「設定1」もしくは「設定2」に入力します。

NTPサーバの場所は2箇所設定できます。

これにより、本装置がNTPクライアント/サーバとして動作できます。

NTPサーバのIPアドレスもしくはFQDNを入力しない場合は、本装置はNTPサーバとしてのみ動作します。

Polling 間隔

NTPサーバと通信を行う間隔を設定します。

サーバとの接続状態により、指定した最小値(Min)と最大値(Max)の範囲でポーリングの間隔を調整します。

Polling 間隔 X(sec)を指定した場合、秒単位での間隔は2のX乗(秒)となります。

<例 4: 16秒、6: 64秒、... 10: 1024秒>

数字は、4 ~ 17(16-131072秒)の間で設定出来ます。Polling 間隔の初期設定は(Min)6 (64秒) (Max)10 (1024秒) です。

初期設定のままNTPサービスを起動させると、はじめは64秒間隔でNTPサーバとポーリングを行い、その後は64秒から1024秒の間でNTPサーバとポーリングを行い、時刻のずれを徐々に補正していきます。

時刻同期タイムアウト時間

サーバ応答の最大待ち時間を設定できます。1-10秒の間で設定できます。

入力が終わりましたら「設定の保存」をクリックして設定完了です。

機能を有効にするには「各種サービスの設定」トップに戻り、サービスを有効にしてください。また設定を変更した場合は、サービスの再起動を行ってください。

情報表示

クリックすると、現在のNTPサービスの動作状況を確認できます。

NTP機能の設定

情報表示

基準NTPサーバについて

基準となるNTPサーバには次のようなものがあります。

- ntp1.jst.mfeed.ad.jp (210.173.160.27)
- ntp2.jst.mfeed.ad.jp (210.173.160.57)
- ntp3.jst.mfeed.ad.jp (210.173.160.87)

(注) サーバをFQDNで指定するときは、各種サービス設定の「DNSサーバ」を起動しておきます。

NTP クライアントの設定方法

各ホスト / サーバーをNTP クライアントとして本装置と時刻同期させる方法は、OSにより異なります。

Windows 9x/Me/NT の場合

これらのOSではNTP プロトコルを直接扱うことができません。フリーウェアのNTP クライアント・アプリケーション等を入手してご利用ください。

Windows 2000 の場合

「net time」コマンドを実行することにより時刻の同期を取ることができます。コマンドの詳細についてはMicrosoft 社にお問い合わせください。

Windows XP の場合

Windows 2000 と同様のコマンドによるか、「日付と時刻のプロパティ」でNTP クライアントの設定ができます。詳細についてはMicrosoft 社にお問い合わせください。

Macintosh の場合

コントロールパネル内のNTP クライアント機能で設定してください。詳細はApple 社にお問い合わせください。

Linux の場合

Linux 用NTP サーバをインストールして設定してください。詳細はNTP サーバの関連ドキュメント等をご覧ください。

第 22 章

VRRP 機能

第22章 VRRP サービス

VRRP の設定方法

VRRPは動的な経路制御ができないネットワーク環境において、複数のルータのバックアップ(ルータの多重化)を行うためのプロトコルです。

「各種サービスの設定」 「VRRP サービス」をクリックして以下の画面でVRRP サービスの設定をします。

VRRPの設定

現在の状態

No.	使用するインターフェース	仮想MACアドレス	ルータID	優先度	IPアドレス	インターバル	Auth_Type	password
1	使用しない	使用しない	51	100		1	指定しない	
2	使用しない	使用しない	52	100		1	指定しない	
3	使用しない	使用しない	53	100		1	指定しない	
4	使用しない	使用しない	54	100		1	指定しない	
5	使用しない	使用しない	55	100		1	指定しない	
6	使用しない	使用しない	56	100		1	指定しない	
7	使用しない	使用しない	57	100		1	指定しない	
8	使用しない	使用しない	58	100		1	指定しない	
9	使用しない	使用しない	59	100		1	指定しない	
10	使用しない	使用しない	60	100		1	指定しない	
11	使用しない	使用しない	61	100		1	指定しない	
12	使用しない	使用しない	62	100		1	指定しない	
13	使用しない	使用しない	63	100		1	指定しない	
14	使用しない	使用しない	64	100		1	指定しない	
15	使用しない	使用しない	65	100		1	指定しない	
16	使用しない	使用しない	66	100		1	指定しない	

入力のやり直し 設定の保存

使用するインターフェース

VRRPを作動させるインタフェースを選択します。

仮想MACアドレス

VRRP 機能を運用するとき、仮想MACアドレスを使用する場合は「使用する」を選択します。「使用しない」設定の場合は、本装置の実MACアドレスを使ってVRRPが動作します。

注) 仮想MACアドレスは一つのインタフェースにつき、一つのVRRPしか設定できません。

ルータID

VRRP グループのIDを入力します。

他の設定No. と同一のルータIDを設定すると、同一のVRRPグループに属することになります。IDが異なると違うグループと見なされます。

優先度

VRRP グループ内での優先度を設定します。数字が大きい方が優先度が高くなります。

優先度の値が最も大きいものが、VRRP グループ内の「マスタールータ」となり、他のルータは「バックアップルータ」となります。

1-255の間で指定します。

IPアドレス

VRRP ルータとして作動するときの仮想IPアドレスを設定します。

VRRP を作動させている環境では、各ホストはこの仮想IPアドレスをデフォルトゲートウェイとして指定してください。

インターバル

VRRP パケットを送出する間隔を設定します。単位は秒です。1-255の間で設定します。

VRRP パケットの送受信によって、VRRP ルータの状態を確認します。

Auth_Type

認証形式を選択します。「PASS」または「AH」を選択できます。

Password

認証を行う場合のパスワードを設定します。半角英数字で8文字まで設定できます。

Auth_Typeを「指定しない」にした場合は、パスワードは設定しません。

入力が終わりましたら「設定の保存」をクリックして設定完了です。

機能を有効にするには「各種サービスの設定」トップに戻り、サービスを有効にしてください。また設定を変更した場合には、サービスの再起動を行ってください。

ステータスの表示

VRRP 機能設定画面上部にある「現在の状態」をクリックすると、VRRP 機能の動作状況を表示するウィンドウがポップアップします。

第22章 VRRP サービス

VRRP の設定例

下記のネットワーク構成でVRRPサービスを利用するときの設定例です。

ネットワーク構成

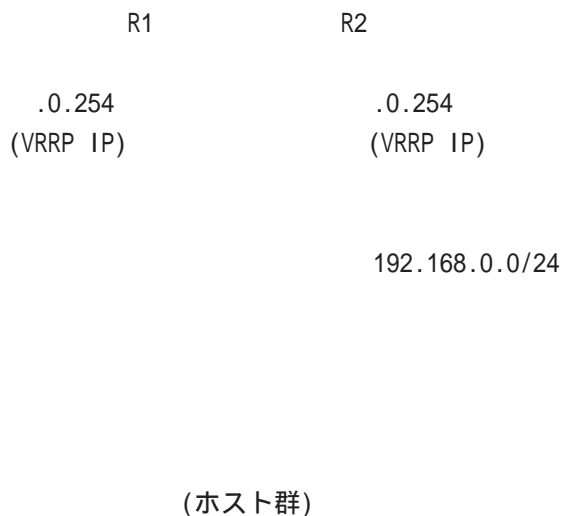

設定条件

- ・ルータ「R1」をマスタルータとする。
- ・ルータ「R2」をバックアップルータとする。
- ・ルータの仮想 IP アドレスは「192.168.0.254」
- ・「R1」「R2」とともに、Ether0 インタフェースでVRRP を作動させる。
- ・各ホストは「192.168.0.254」をデフォルトゲートウェイとする。
- ・VRRP ID は「1」とする。
- ・インターバルは1秒とする。
- ・認証は行わない。

ルータ「R1」の設定例

No.	使用するインターフェース	仮想MACアドレス	ルータID	優先度	IPアドレス	インターバル	Auth_Type	password
1	Ether 0	使用しない	1	100	192.168.0.254	1	指定しない	

ルータ「R2」の設定例

No.	使用するインターフェース	仮想MACアドレス	ルータID	優先度	IPアドレス	インターバル	Auth_Type	password
1	Ether 0	使用しない	1	50	192.168.0.254	1	指定しない	

ルータ「R1」が通信不能になると、「R2」が「R1」の仮想 IP アドレスを引き継ぎ、ルータ「R1」が存在しているように動作します。

第 23 章

アクセスサーバ機能

第23章 アクセスサーバ機能

アクセスサーバ機能について

アクセスサーバとは、電話回線などを使った外部からの接続要求を受けて、LANに接続する機能です。例えば、アクセスサーバとして設定した本装置を会社に設置すると、モデムを接続した外出先のコンピュータから会社のLANに接続できます。これは、モバイルコンピューティングや在宅勤務を可能にします。クライアントはモデムによるPPP接続を利用できるものであれば、どのようなPCでもかまいません。この機能を使って接続したクライアントは、接続先のネットワークにハブで接続した場合と同じようにネットワークを利用できます。

セキュリティは、ユーザID・パスワード認証・BRI着信(XR-540のみ)ではさらに着信番号によって確保します。ユーザID・パスワードは、最大5アカウント分を登録できます。

ダイヤルアップクライアント



(図はXR-540の場合)

第23章 アクセスサーバ機能

・ 本装置とアナログモデム / TA の接続

アクセスサーバ機能を設定する前に、本装置とアナログモデムやTAを接続します。以下のように接続してください。

<XR-510の場合>

アナログモデム / TA の接続

- 1 XR-510 本体背面の「RS-232」ポートと製品付属の変換アダプタとを、ストレートタイプの LAN ケーブルで接続してください。
- 2 変換アダプタのコネクタを、アナログモデム / TA のシリアルポートに接続してください。シリアルポートのコネクタが25ピンタイプの場合は別途、変換コネクタをご用意ください。
- 3 全ての接続が完了しましたら、モデム / TA の電源を投入してください。

接続図

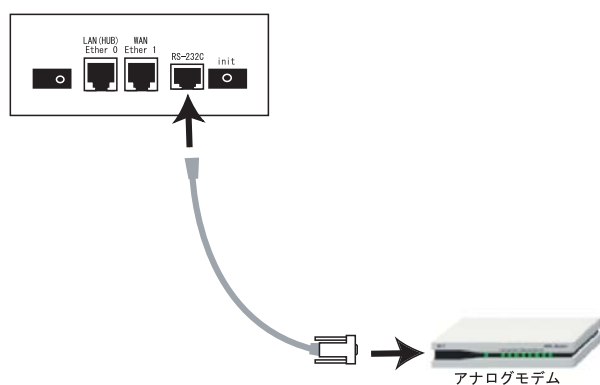

<XR-540の場合>

アナログモデム / TA のシリアル接続

- 1 XR-540 の電源をオフにします。
- 2 XR-540 の「RS-232」ポートとモデム / TA のシリアルポートをシリアルケーブルで接続します。シリアルケーブルは別途ご用意ください。
- 3 全ての接続が完了しましたら、モデムの電源を投入してください。

接続図

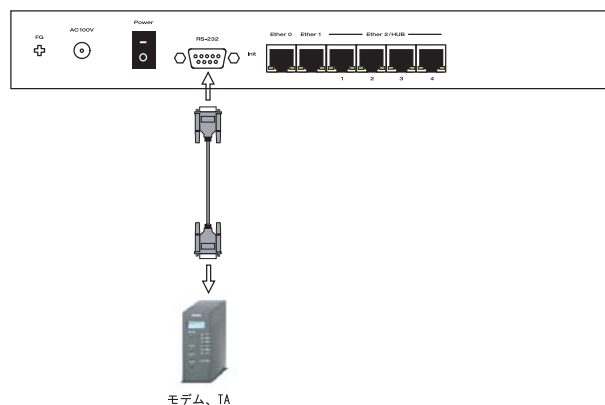

第 23 章 アクセスサーバ機能

アクセスサーバ機能の設定

Web 設定画面「各種サービスの設定」 「アクセスサーバ」をクリックして設定します。

シリアル回線で着信する場合

アクセスサーバ設定

アクセスサーバ	<input checked="" type="radio"/> 使用しない <input type="radio"/> 使用する
アクセスサーバ(本装置)の IP アドレス	192.168.253.254
クライアントの IP アドレス	192.168.253.170
モデムの速度	<input type="radio"/> 9600 <input type="radio"/> 19200 <input type="radio"/> 38400 <input checked="" type="radio"/> 57600 <input type="radio"/> 115200 <input type="radio"/> 230400
受信のための AT コマンド	

[1-10] [11-20] [21-30] [31-40] [41-50]

(画面は XR-510)

XR-540 では「シリアル回線」欄で設定します。

アクセスサーバ設定

シリアル回線	
着信	<input checked="" type="radio"/> 許可しない <input type="radio"/> 許可する
アクセスサーバ(本装置)の IP アドレス	192.168.253.254
クライアントの IP アドレス	192.168.253.170
モデムの速度	<input type="radio"/> 9600 <input type="radio"/> 19200 <input type="radio"/> 38400 <input checked="" type="radio"/> 57600 <input type="radio"/> 115200 <input type="radio"/> 230400
受信のための AT コマンド	

(画面は XR-540)

アクセスサーバ (XR-510 のみ)

アクセスサーバ機能の使用 / 不使用を選択します。

着信 (XR-540 のみ)

シリアル回線で着信したい場合は「許可する」を選択します。

アクセスサーバ(本装置)の IP アドレス
リモートアクセスされた時の本装置自身の IP アドレスを入力します。各 Ethernet ポートのアドレスとは異なるプライベートアドレスを設定してください。**なお、サブネットのマスクビット値は 24 ビット(255.255.255.0)に設定されています。**

クライアントの IP アドレス
本装置にリモートアクセスしてきたホストに割り当てる IP アドレスを入力します。上記の「アクセスサーバの IP アドレス」で設定したものと同一ネットワークとなるアドレスを設定してください。

モデムの速度

本装置とモデム間の通信速度を選択します。

着信のための AT コマンド

モデムが外部から着信する場合、AT コマンドが必要な場合があります。その場合は、ここで AT コマンドを入力してください。コマンドについては、各モデムの説明書をご確認ください。

BRI 回線で着信する場合 (XR-540 のみ)

「BRI 回線」欄で設定します。2 チャンネル分の設定が可能です。

BRI 回線

回線1 着信	<input checked="" type="radio"/> 許可しない <input type="radio"/> 許可する
アクセスサーバ(本装置)の IP アドレス	192.168.251.254
クライアントの IP アドレス	192.168.251.171
回線2 着信	<input checked="" type="radio"/> 許可しない <input type="radio"/> 許可する
アクセスサーバ(本装置)の IP アドレス	192.168.252.254
クライアントの IP アドレス	192.168.252.172
発信者番号認証	<input checked="" type="radio"/> しない <input type="radio"/> する
本装置のホスト名	localhost

回線 1 着信 / 回線 2 着信

BRI 回線で着信したい場合は、「許可する」を選択します。

アクセスサーバ(本装置)の IP アドレス
リモートアクセスされた時の XR-540 自身の IP アドレスを入力します。各 Ethernet ポートのアドレスとは異なるプライベートアドレスを設定してください。**なお、サブネットマスクビット値は 24 ビット(255.255.255.0)に設定されています。**

クライアントの IP アドレス
本装置にリモートアクセスしてきたホストに割り当てる IP アドレスを入力します。上記の「アクセスサーバの IP アドレス」で設定したものと同一ネットワークとなるアドレスを設定してください。

第23章 アクセスサーバ機能

アクセスサーバ機能の設定

発信者番号認証
発信者番号で認証する場合は「する」を選択します。

本装置のホスト名
本装置のホスト名を任意で設定可能です。

続けてユーザアカウントの設定を行います。

ユーザアカウントの設定

設定画面の下側でユーザアカウントの設定を行います。

[1-10] [11-20] [21-30] [31-40] [41-50]

No.	アカウント	パスワード	アカウント毎に別IPを割り当てる場合		削除
			本装置のIP	クライアントのIP	
1	<input type="text"/>	<input type="text"/>	<input type="text"/>	<input type="text"/>	<input type="checkbox"/>
2	<input type="text"/>	<input type="text"/>	<input type="text"/>	<input type="text"/>	<input type="checkbox"/>
3	<input type="text"/>	<input type="text"/>	<input type="text"/>	<input type="text"/>	<input type="checkbox"/>
4	<input type="text"/>	<input type="text"/>	<input type="text"/>	<input type="text"/>	<input type="checkbox"/>
5	<input type="text"/>	<input type="text"/>	<input type="text"/>	<input type="text"/>	<input type="checkbox"/>
6	<input type="text"/>	<input type="text"/>	<input type="text"/>	<input type="text"/>	<input type="checkbox"/>
7	<input type="text"/>	<input type="text"/>	<input type="text"/>	<input type="text"/>	<input type="checkbox"/>
8	<input type="text"/>	<input type="text"/>	<input type="text"/>	<input type="text"/>	<input type="checkbox"/>
9	<input type="text"/>	<input type="text"/>	<input type="text"/>	<input type="text"/>	<input type="checkbox"/>
10	<input type="text"/>	<input type="text"/>	<input type="text"/>	<input type="text"/>	<input type="checkbox"/>

(画面はXR-540)

アカウント

パスワード

外部からリモートアクセスする場合の、ユーザアカウントとパスワードを登録してください。

そのまま、リモートアクセス時のユーザアカウント・パスワードとなります。

50アカウントまで登録しておけます。

アカウント毎に別IPを割り当てる場合
(XR-540のみ)

- ・本装置のIP
- ・クライアントのIP

アカウントごとに、割り当てるIPアドレスを個別に指定することも可能です。その場合は「本装置のIP」と「クライアントのIP」のどちらか、もしくは両方を設定します。

削除

アカウント設定覧の「削除」ラジオボックスにチェックして「設定の保存」をクリックすると、その設定が削除されます。

また、「BRI回線の設定」(XR-540のみ)で「発信者番号認証」を「する」にしている場合は下記の画面の設定を行ってください。

No.	許可する着信番号	着信する回線	削除
1	<input type="text"/>	すべて <input type="button" value="v"/>	<input type="checkbox"/>
2	<input type="text"/>	すべて <input type="button" value="v"/>	<input type="checkbox"/>
3	<input type="text"/>	すべて <input type="button" value="v"/>	<input type="checkbox"/>
4	<input type="text"/>	すべて <input type="button" value="v"/>	<input type="checkbox"/>
5	<input type="text"/>	すべて <input type="button" value="v"/>	<input type="checkbox"/>
6	<input type="text"/>	すべて <input type="button" value="v"/>	<input type="checkbox"/>
7	<input type="text"/>	すべて <input type="button" value="v"/>	<input type="checkbox"/>
8	<input type="text"/>	すべて <input type="button" value="v"/>	<input type="checkbox"/>
9	<input type="text"/>	すべて <input type="button" value="v"/>	<input type="checkbox"/>
10	<input type="text"/>	すべて <input type="button" value="v"/>	<input type="checkbox"/>

(画面はXR-540)

許可する着信番号 (XR-540のみ)
発信者の電話番号を入力してください。

着信する回線 (XR-540のみ)
「すべて」、「回線1」、「回線2」の中から選択してください。

削除
アカウント設定覧の「削除」ラジオボックスにチェックして「設定の保存」をクリックすると、その設定が削除されます。

外部からダイヤルアップ接続されていないときには、「各種サービスの設定」画面の「アクセスサーバ」が「待機中」の表示となります。

アカウント設定上の注意

ユーザアカウント設定のユーザ名と、PPP/PPPoE設定の接続先設定で設定してあるユーザ名に同じユーザ名を登録した場合、そのユーザは**着信できません**。

ユーザ名が重複しないように設定してください。

入力が終わりましたら「設定の保存」をクリックして設定完了です。

アクセスサーバ機能の設定

クライアントへのスタティックルート設定について (XR-510の場合)

リモートアクセスしてきたホストに対するスタティックルートを設定する場合、必ず下記のように設定します。

- ・インターフェース “ppp6”
- ・ゲートウェイ “クライアントのIPアドレス”

クライアントへのスタティックルートについて (XR-540の場合)

アクセスサーバ回線でスタティックルートを設定する場合、インターフェース指定によるスタティックルート設定はできません。

「クライアントのIPアドレス」をゲートウェイアドレスとしたルートを設定してください。

なお、BRI回線1,2両方の着信を許可している場合は、両方の「クライアントIPアドレス」をゲートウェイアドレスとしたルートを設定します。

<BRI着信時のスタティックルート設定例>

- ・クライアントのネットワークアドレス
192.168.20.0/24
- ・BRI回線1のクライアントのIPアドレス
192.168.251.171
- ・BRI回線2のクライアントのIPアドレス
192.168.251.172

アドレス	ネットマスク	インターフェース/ゲートウェイ	ディスタンス <1-255>
192.168.20.0	255.255.255.0	192.168.251.171	1
192.168.20.0	255.255.255.0	192.168.251.172	1

注) アクセスサーバ着信用スタティックルートに限り、着信後にルートが有効になるまで経路情報表示では表示されません。

スタティックルートを設定する場合

通常のスタティックルート設定では「インターフェース/ゲートウェイ」のどちらかひとつの項目のみ設定可能ですが、アクセスサーバ機能で着信するインターフェース向けにスタティックルート設定を行う場合は、以下の両項目ともに設定が必要になりますのでご注意ください。

インターフェース：ppp6 (固定)

ゲートウェイ：アクセスサーバ設定画面にて指定した着信時のクライアントのIPアドレス

設定例

前々ページ「BRI回線で着信する場合 (XR-540のみ)」のスタティックルート設定例です。

No.	アドレス	ネットマスク	インターフェース/ゲートウェイ	ディスタンス <1-255>
1	xxx.xxx.xxx.xxx	xxx.xxx.xxx.xxx	ppp6 192.168.251.171	1
2	xxx.xxx.xxx.xxx	xxx.xxx.xxx.xxx	ppp6 192.168.252.172	2

第24章

スタティックルート

第24章 スタティックルート

スタティックルート設定

本装置は、最大256エントリのスタティックルートを登録できます。

Web設定画面「スタティックルート設定」をクリックして、以下の画面から設定します。

スタティックルート設定

経路情報表示

No.1~16まで

No.	アドレス	ネットマスク	インターフェース/ゲートウェイ	ディスタンス (1-255)	削除
1					<input type="checkbox"/>
2					<input type="checkbox"/>
3					<input type="checkbox"/>
4					<input type="checkbox"/>
5					<input type="checkbox"/>
6					<input type="checkbox"/>
7					<input type="checkbox"/>
8					<input type="checkbox"/>
9					<input type="checkbox"/>
10					<input type="checkbox"/>
11					<input type="checkbox"/>
12					<input type="checkbox"/>
13					<input type="checkbox"/>
14					<input type="checkbox"/>
15					<input type="checkbox"/>
16					<input type="checkbox"/>

設定済の位置に新規に挿入したい場合は、以下の欄に設定して下さい。

--	--	--	--	--	--

設定/削除の実行

スタティックルート設定画面インデックス

001- 017- 033- 049- 065- 081- 097- 113-
129- 145- 161- 177- 193- 209- 225- 241-

入力方法

アドレス

あて先ホストのアドレス、またはネットワークアドレスを入力します。

ネットマスク

あて先ネットワークのサブネットマスクを入力します。IPアドレス形式で入力してください。

<入力例>

29ビットマスクの場合 : 255.255.255.248

単一ホストで指定した場合 : 255.255.255.255

インターフェース/ゲートウェイ

ルーティングを行うインタフェース名、もしくは上位ルータのIPアドレスのどちらかを設定します。

PPP/PPPoE や GRE インタフェースを設定するときはインタフェース名だけの設定となります。

注)但し、リモートアクセス接続のクライアントに対するスタティックルートを設定する場合のみ、下記のように設定してください。

・インターフェース

“ppp6”

・ゲートウェイ

“クライアントに割り当てるIPアドレス”

通常は、インターフェース/ゲートウェイのどちらかのみ設定できます。

本装置のインタフェース名については、本マニュアルの「付録A インタフェース名一覧」をご参照ください。

ディスタンス

経路選択の優先順位を指定します。1-255の間で指定します。値が低いほど優先度が高くなります。

スタティックルートのデフォルトディスタンス値は“1”です。

ディスタンス値を変更することで、フローティングスタティックルート設定とすることも可能です。

入力が終わりましたら「設定/削除の実行」をクリックして設定完了です。

設定を挿入する

ルーティング設定を追加する場合、任意の場所に挿入する事ができます。

挿入は、設定テーブルの一番下にある行から行います。

最も左の欄に任意の番号を指定して設定すると、その番号に設定が挿入されます。

その番号以降に設定がある場合は、1つずつ設定番号がずれて設定が更新されます。

設定済の位置に新規に挿入したい場合は、以下の欄に設定して下さい。

--	--	--	--	--	--

スタティックルート設定

設定を削除する

ルーティング設定を削除する場合は、削除したい設定行の「削除」ボックスにチェックを入れて「設定 / 削除の実行」ボタンをクリックすると削除されます。

デフォルトルートを設定する

スタティックルート設定でデフォルトルートを設定するときは、「アドレス」と「ネットマスク」項目をいずれも“0.0.0.0”として設定してください。

ルーティング情報を確認する

現在のルーティング情報を確認するには、設定画面上部にある「経路情報表示」をクリックします。ウィンドウがポップアップし、経路情報が確認できます。

“inactive”と表示されている経路は、その時点では有効な経路ではなく、無視されます。

表示されていないものに関しては、正しい設定ではありません。設定をご確認のうえ、再度設定してください。

第 25 章

ソースルーティング

第25章 ソースルーティング

ソースルーティング設定

通常のダイナミックルーティングおよびスタティックルーティングでは、パケットのあて先アドレスごとにルーティングを行います。ソースルーティングはパケットの送信元アドレスをもとにルーティングを行います。

このソースルート機能を使うことで、外部へアクセスするホスト/ネットワークごとにアクセス回線を選択することができますので、複数のインターネット接続を行って負荷分散が可能となります。

ソースルート設定は、Web 設定画面「ソースルート設定」で行います。

1 はじめに、ソースルートのテーブル設定を行います。Web 設定画面「ソースルート設定」を開き、「ソースルートのテーブル設定へ」のリンクをクリックしてください。

[ソースルートのルール設定](#)

[ソースルートのテーブル設定へ](#)

ソースルートのテーブル設定

[ソースルートのルール設定へ](#)

※NOが赤色の設定は現在無効です

テーブルNO	IP	DEVICE
1	<input type="text"/>	<input type="text"/>
2	<input type="text"/>	<input type="text"/>
3	<input type="text"/>	<input type="text"/>
4	<input type="text"/>	<input type="text"/>
5	<input type="text"/>	<input type="text"/>
6	<input type="text"/>	<input type="text"/>
7	<input type="text"/>	<input type="text"/>
8	<input type="text"/>	<input type="text"/>

IP

デフォルトゲートウェイ(上位ルータ)のIPアドレスを設定します。必ず明示的に設定しなければなりません。

DEVICE

デフォルトゲートウェイが存在する回線に接続しているインタフェースのインタフェース名を設定します(情報表示で確認できます。“eth0”や“ppp0”などの表記のものです)。省略することもできます。

設定後は「設定の保存」をクリックします。

2 画面右上の「ソースルートのルール設定へ」のリンクをクリック指定化の画面を開きます。

[ソースルートのルール設定](#)

[ソースルートのテーブル設定へ](#)

※NOが赤色の設定は現在無効です

ルールNO	送信元ネットワークアドレス	送信先ネットワークアドレス	ソースルートのテーブルNO
1	<input type="text"/>	<input type="text"/>	<input type="text"/>
2	<input type="text"/>	<input type="text"/>	<input type="text"/>
3	<input type="text"/>	<input type="text"/>	<input type="text"/>
4	<input type="text"/>	<input type="text"/>	<input type="text"/>
5	<input type="text"/>	<input type="text"/>	<input type="text"/>
6	<input type="text"/>	<input type="text"/>	<input type="text"/>
7	<input type="text"/>	<input type="text"/>	<input type="text"/>
8	<input type="text"/>	<input type="text"/>	<input type="text"/>
9	<input type="text"/>	<input type="text"/>	<input type="text"/>
10	<input type="text"/>	<input type="text"/>	<input type="text"/>
11	<input type="text"/>	<input type="text"/>	<input type="text"/>
12	<input type="text"/>	<input type="text"/>	<input type="text"/>
13	<input type="text"/>	<input type="text"/>	<input type="text"/>
14	<input type="text"/>	<input type="text"/>	<input type="text"/>
15	<input type="text"/>	<input type="text"/>	<input type="text"/>
16	<input type="text"/>	<input type="text"/>	<input type="text"/>

送信元ネットワークアドレス
送信元のネットワークアドレスもしくはホストのIPアドレスを設定します。

ネットワークアドレスで設定する場合は、
ネットワークアドレス/マスクビット値
の形式で設定してください。

送信先ネットワークアドレス
送信先のネットワークアドレスもしくはホストのIPアドレスを設定します。

ネットワークアドレスで設定する場合は、
ネットワークアドレス/マスクビット値
の形式で設定してください。

第 25 章 ソースルーティング

ソースルーティング設定

ソースルートのテーブルNo
使用するソースルートテーブルの番号(1 ~ 8)を設定します。

最後に「設定の保存」をクリックして設定完了です。

送信元ネットワークアドレスをネットワークアドレスで指定した場合、そのネットワークに本装置のインターフェースが含まれていると、設定後は本装置の設定画面にアクセスできなくなります。

<例>

Ether0ポートのIPアドレスが192.168.0.254で、送信元ネットワークアドレスを192.168.0.0/24と設定すると、192.168.0.0/24内のホストは本装置の設定画面にアクセスできなくなります。

第 26 章

NAT 機能

本装置のNAT機能について

NAT(Network Address Translation)は、プライベートアドレスをグローバルアドレスに変換してインターネットにアクセスできるようにする機能です。また1つのプライベートアドレス・ポートと、1つのグローバルアドレス・ポートを対応させて、インターネット側からLANのサーバへアクセスさせることもできます。

本装置は以下の3つのNAT機能をサポートしています。

IPマスカレード機能

複数のプライベートアドレスを、ある1つのグローバルアドレスに変換する機能です。グローバルアドレスは本装置のインターネット側ポートに設定されたものを使います。またLANのプライベートアドレス全てが変換されることとなります。この機能を使うと、グローバルアドレスを1つしか持っていなくても複数のコンピュータからインターネットにアクセスできるようになります。

なおIPマスカレード(NAT機能)では、プライベートアドレスからグローバルアドレスだけではなく、プライベートアドレスからプライベートアドレス、グローバルアドレスからグローバルアドレスの変換も可能です。IPマスカレード機能については、「インターフェース設定」もしくは「PPP/PPPoE接続」の接続設定画面で設定します。

送信元NAT機能

IPマスカレードとは異なり、プライベートアドレスをどのグローバルIPアドレスに変換するかをそれぞれ設定できるのが送信元NAT機能です。例えば、プライベートアドレスAをグローバルアドレスXに、プライベートアドレスBをグローバルアドレスYに、プライベートアドレスCをグローバルアドレスZに変換する、といった設定が可能になります。IPマスカレード機能を設定せずに送信元NAT機能だけを設定した場合は、送信元NAT機能で設定されたアドレスを持つコンピュータしかインターネットにアクセスできません。

バーチャルサーバ機能

インターネット上からLAN上のサーバ等にアクセスさせることができる機能です。通常はインターネット側からLANへアクセスする事はできませんが、送信先グローバルアドレスをプライベートアドレスへ変換する設定を行うことで、見かけ上はインターネット上のサーバへアクセスできているかのようにすることができます。設定上ではプライベートアドレスとグローバルアドレスを1対1で関連づけます。また同時に、プロトコルとTCP/UDPポート番号も指定しておきます。ここで指定したプロトコル・TCP/UDPポート番号でアクセスされた時にグローバルアドレスからプライベートアドレスへ変換され、LAN上のサーバに転送されます。

これらのNAT機能は同時に設定・運用が可能です。

NetMeeting や各種 IM、ネットワークゲームなど、独自のプロトコル・ポートを使用しているアプリケーションについては、NAT機能を使用すると正常に動作しない場合があります。原則として、NATを介しての個々のアプリケーションの動作についてはサポート対象外とさせていただきます。

バーチャルサーバ設定

NAT環境下において、LANからサーバを公開するときなどの設定を行います。

512まで設定できます。「[バーチャルサーバ設定画面インデックス](#)」のリンクをクリックしてください。

設定方法

Web設定画面「NAT設定」「バーチャルサーバ」をクリックして、以下の画面から設定します。

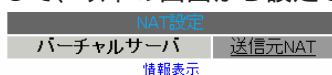

バーチャルサーバ機能を使って複数のグローバルアドレスを公開する場合は、「[仮想インターフェース](#)」の設定画面で公開用インターフェースの仮想インターフェースごとに各グローバルアドレスを割り当ててください。
[No.1~16まで] ※No.赤色の設定は現在無効です

No.	サーバのアドレス	公開するグローバルアドレス	プロトコル	ポート	インターフェース	削除
1			全て			<input type="checkbox"/>
2			全て			<input type="checkbox"/>
3			全て			<input type="checkbox"/>
4			全て			<input type="checkbox"/>
5			全て			<input type="checkbox"/>
6			全て			<input type="checkbox"/>
7			全て			<input type="checkbox"/>
8			全て			<input type="checkbox"/>
9			全て			<input type="checkbox"/>
10			全て			<input type="checkbox"/>
11			全て			<input type="checkbox"/>
12			全て			<input type="checkbox"/>
13			全て			<input type="checkbox"/>
14			全て			<input type="checkbox"/>
15			全て			<input type="checkbox"/>
16			全て			<input type="checkbox"/>

設定済の位置に新規に挿入したい場合は、以下の欄に設定して下さい。

			全て			<input type="checkbox"/>
--	--	--	----	--	--	--------------------------

[バーチャルサーバ設定画面インデックス](#)

[001- 017- 033- 049- 065- 081- 097- 113- 129- 145- 161- 177- 193- 209- 225- 241- 257- 273- 289- 305- 321- 337- 353- 369- 385- 401- 417- 433- 449- 465- 481- 497-](#)

サーバのアドレス

インターネットに公開するサーバの、プライベートIPアドレスを入力します。

公開するグローバルアドレス

サーバのプライベートIPアドレスに対応させるグローバルIPアドレスを入力します。インターネットからはここで入力したグローバルIPアドレスでアクセスします。

プロバイダから割り当てられているIPアドレスが一つだけの場合は、ここは空欄にします。

プロトコル

サーバのプロトコルを選択します。

ポート

サーバが公開するポート番号を入力します。範囲で指定することも可能です。範囲で指定するときは、ポート番号を“:”で結びます。

<例>ポート 20番から 21番を指定する **20:21**

インターフェース

インターネットからのアクセスを受信するインターフェース名を指定します。

本装置のインターフェース名については、本マニュアルの「[付録A インタフェース名一覧](#)」をご参照ください。

入力が終わりましたら「設定 / 削除の実行」をクリックして設定完了です。

“No.”項目が赤字で表示されている行は入力内容が正しくありません。再度入力をやり直してください。

設定情報の確認

「情報表示」をクリックすると、現在のバーチャルサーバ設定の情報が一覧表示されます。

設定を挿入する

バーチャルサーバ設定を追加する場合、任意の場所に挿入する事ができます。

挿入は、設定テーブルの一番下にある行から行います。

設定済の位置に新規に挿入したい場合は、以下の欄に設定して下さい。

			全て			<input type="checkbox"/>
--	--	--	----	--	--	--------------------------

最も左の欄に任意の番号を指定して設定すると、その番号に設定が挿入されます。

その番号以降に設定がある場合は、1つずつ設定番号がずれて設定が更新されます。

設定を削除する

バーチャルサーバ設定を削除する場合は、削除したい設定行の「削除」ボックスにチェックを入れて「設定 / 削除の実行」ボタンをクリックすると削除されます。

ポート番号を指定して設定するときは、必ずプロトコルも選択してください。「全て」の選択ではポートを指定することはできません。

送信元 NAT 設定

設定方法

Web 設定画面「NAT 設定」 「送信元 NAT」をクリックして、以下の画面から設定します。

512 まで設定できます。「[送信元 NAT 設定画面インデックス](#)」のリンクをクリックしてください。



NAT変換で公開するグローバルアドレスとして、複数のアドレスを使用する場合は、「[仮想インターフェースの設定画面](#)」で公開用インターフェースの任意の仮想インターフェースごとに各グローバルアドレスを割り当ててください。

[No.1～16まで]

※No.赤色の設定は現在無効です

No.	送信元のプライベートアドレス	変換後のグローバルアドレス	インターフェース	削除
1	<input type="text"/>	<input type="text"/>	<input type="text"/>	<input type="checkbox"/>
2	<input type="text"/>	<input type="text"/>	<input type="text"/>	<input type="checkbox"/>
3	<input type="text"/>	<input type="text"/>	<input type="text"/>	<input type="checkbox"/>
4	<input type="text"/>	<input type="text"/>	<input type="text"/>	<input type="checkbox"/>
5	<input type="text"/>	<input type="text"/>	<input type="text"/>	<input type="checkbox"/>
6	<input type="text"/>	<input type="text"/>	<input type="text"/>	<input type="checkbox"/>
7	<input type="text"/>	<input type="text"/>	<input type="text"/>	<input type="checkbox"/>
8	<input type="text"/>	<input type="text"/>	<input type="text"/>	<input type="checkbox"/>
9	<input type="text"/>	<input type="text"/>	<input type="text"/>	<input type="checkbox"/>
10	<input type="text"/>	<input type="text"/>	<input type="text"/>	<input type="checkbox"/>
11	<input type="text"/>	<input type="text"/>	<input type="text"/>	<input type="checkbox"/>
12	<input type="text"/>	<input type="text"/>	<input type="text"/>	<input type="checkbox"/>
13	<input type="text"/>	<input type="text"/>	<input type="text"/>	<input type="checkbox"/>
14	<input type="text"/>	<input type="text"/>	<input type="text"/>	<input type="checkbox"/>
15	<input type="text"/>	<input type="text"/>	<input type="text"/>	<input type="checkbox"/>
16	<input type="text"/>	<input type="text"/>	<input type="text"/>	<input type="checkbox"/>

設定済の位置に新規に挿入したい場合は、以下の欄に設定して下さい。

<input type="text"/>	<input type="text"/>	<input type="text"/>	<input type="text"/>
----------------------	----------------------	----------------------	----------------------

設定/削除の実行

[送信元 NAT 設定画面インデックス](#)

[001- 017- 033- 049- 065- 081- 097- 113- 129- 145- 161- 177- 193- 209- 225- 241- 257- 273- 289- 305- 321- 337- 353- 369- 385- 401- 417- 433- 449- 465- 481- 497-](#)

送信元のプライベートアドレス

NATの対象となるLAN側コンピュータのプライベートIPアドレスを入力します。ネットワーク単位での指定も可能です。

変換後のグローバルアドレス

プライベートIPアドレスの変換後のグローバルIPアドレスを入力します。送信元アドレスをここで入力したアドレスに書き換えてインターネット(WAN)へアクセスします。

インターフェース

どのインターフェースからインターネット(WAN)へアクセスするか、インターフェース名を指定します。インターネット(WAN)につながっているインターフェースを設定してください。

本装置のインターフェース名については、本マニュアルの「[付録A インタフェース名一覧](#)」をご参照ください。

入力が終わりましたら「設定 / 削除の実行」をクリックして設定完了です。

“No.”項目が赤字で表示されている行は入力内容が正しくありません。再度入力をやり直してください。

設定情報の確認

「情報表示」をクリックすると、現在の送信元 NAT 設定の情報が一覧表示されます。

設定を挿入する

送信元 NAT 設定を追加する場合、任意の場所に挿入する事ができます。

挿入は、設定テーブルの一番下にある行から行います。

設定済の位置に新規に挿入したい場合は、以下の欄に設定して下さい。

<input type="text"/>	<input type="text"/>	<input type="text"/>	<input type="text"/>
----------------------	----------------------	----------------------	----------------------

設定/削除の実行

最も左の欄に任意の番号を指定して設定すると、その番号に設定が挿入されます。

その番号以降に設定がある場合は、1つずつ設定番号がずれて設定が更新されます。

設定を削除する

送信元 NAT 設定を削除する場合は、削除したい設定行の「削除」ボックスにチェックを入れて「設定 / 削除の実行」ボタンをクリックすると削除されます。

・仮想サーバの設定例

WWWサーバを公開する際のNAT設定例

NATの条件

- ・WAN側のグローバルアドレスにTCPのポート80番(http)でのアクセスを通す。
- ・LANからWANへのアクセスは自由にできる。
- ・WANはEther1、LANはEther0ポートに接続。

LAN構成

- ・LAN側ポートのIPアドレス「192.168.0.254」
- ・WWWサーバのアドレス「192.168.0.1」
- ・グローバルアドレスは「211.xxx.xxx.102」のみ

設定画面での入力方法

- ・あらかじめIPマスカレードを有効にします。
- ・「仮想サーバ設定」で以下の様に設定します。

No.	サーバのアドレス	公開するグローバルアドレス	プロトコル	ポート	インターフェース
1	192.168.0.1	211.xxx.xxx.102	tcp	80	eth1

設定の解説

No.1 :

WAN側から、211.xxx.xxx.102へポート80番(http)でアクセスがあれば、LAN内のサーバ192.168.0.1へ通す。(WAN側からTCPのポート80番以外でアクセスがあっても破棄される)

FTPサーバを公開する際のNAT設定例

NATの条件

- ・WAN側のグローバルアドレスにTCPのポート20番(ftpdata)、21番(ftp)でのアクセスを通す。
- ・LANからWANへのアクセスは自由にできる。
- ・WANはEther1、LANはEther0ポートに接続する。
- ・Ether1ポートはPPPoEでADSL接続する。

LAN構成

- ・LAN側ポートのIPアドレス「192.168.0.254」
- ・FTPサーバのアドレス「192.168.0.2」
- ・グローバルアドレスは「211.xxx.xxx.103」のみ

設定画面での入力方法

- ・あらかじめIPマスカレードを有効にします。
- ・「仮想サーバ設定」で以下の様に設定します。

No.	サーバのアドレス	公開するグローバルアドレス	プロトコル	ポート	インターフェース
1	192.168.0.2	211.xxx.xxx.103	tcp	20	ppp0
2	192.168.0.2	211.xxx.xxx.103	tcp	21	ppp0

設定の解説

No.1 :

WAN側から、211.xx.xx.103へポート20番(ftpdata)でアクセスがあれば、LAN内のサーバ192.168.0.2へ通す。

No.2 :

WAN側から、211.xxx.xxx.103へポート21番(ftp)でアクセスがあれば、LAN内のサーバ192.168.0.2へ通す。

仮想サーバ設定以外に、適宜パケットフィルタ設定を行ってください。とくにステートフルパケットインスペクション機能を使っている場合には、「転送フィルタ」で明示的に、使用ポートを開放する必要があります。

・バーチャルサーバの設定例

PPTPサーバを公開する際のNAT設定例

NATの条件

- ・WAN側のグローバルアドレスにプロトコル「gre」とTCPのポート番号1723を通す。
- ・WANはEther1、LANはEther0ポートに接続する。
- ・WAN側ポートはPPPoEでADSL接続する。

LAN構成

- ・LAN側ポートのIPアドレス「192.168.0.254」
- ・PPTPサーバのアドレス「192.168.0.3」
- ・割り当てられるグローバルアドレスは1つのみ。

設定画面での入力方法

- ・あらかじめIPマスカレードを有効にします。
- ・「バーチャルサーバ設定」で以下の様に設定します。

No.	サーバのアドレス	公開するグローバルアドレス	プロトコル	ポート	インターフェース
1	192.168.0.3		tcp	1723	ppp0
2	192.168.0.3		gre		ppp0

バーチャルサーバ設定以外に、適宜パケットフィルタ設定を行ってください。とくにステートフルパケットインスペクション機能を使っている場合には、「転送フィルタ」で明示的に、使用ポートを開放する必要があります。

1. バーチャルサーバの設定例

DNS、メール、WWW、FTPサーバを公開する際の NAT設定例(複数グローバルアドレスを利用)

NATの条件

- WAN側からは、LAN側のメール、WWW、FTPサーバへアクセスできるようにする。
- LAN内のDNSサーバがWANと通信できるようにする。
- LANからWANへのアクセスは自由にできる。
- WANはEther1、LANはEther0ポートに接続。
- グローバルアドレスは複数使用する。

LAN構成

- LAN側ポートのIPアドレス「192.168.0.254」
- WWWサーバのアドレス「192.168.0.1」
- 送受信メールサーバのアドレス「192.168.0.2」
- FTPサーバのアドレス「192.168.0.3」
- DNSサーバのアドレス「192.168.0.4」
- WWWサーバに対応させるグローバルIPアドレスは「211.xxx.xxx.104」
- 送受信メールサーバに対応させるグローバルIPアドレスは「211.xxx.xxx.105」
- FTPサーバに対応させるグローバルIPアドレスは「211.xxx.xxx.106」
- DNSサーバに対応させるグローバルIPアドレスは「211.xxx.xxx.107」

設定画面での入力方法

1 まず最初に、使用する複数のグローバルアドレスを、仮想インタフェースとして登録します。Web設定画面にある「仮想インタフェース設定」を開き、以下のように設定しておきます。

No.	インタフェース	仮想I/F番号	IPアドレス	ネットマスク
1	eth1	1	211.xxx.xxx.104	255.255.255.248
2	eth1	2	211.xxx.xxx.105	255.255.255.248
3	eth1	3	211.xxx.xxx.106	255.255.255.248
4	eth1	4	211.xxx.xxx.107	255.255.255.248

2 IPマスカレードを有効にします。

「第5章 インターフェース設定」を参照してください。

3 「バーチャルサーバ設定」で以下の様に設定してください。

No.	サーバのアドレス	公開するグローバルアドレス	プロトコル	ポート	インタフェース
1	192.168.0.1	211.xxx.xxx.104	tcp	80	eth1
2	192.168.0.2	211.xxx.xxx.105	tcp	25	eth1
3	192.168.0.2	211.xxx.xxx.105	tcp	110	eth1
4	192.168.0.3	211.xxx.xxx.106	tcp	21	eth1
5	192.168.0.3	211.xxx.xxx.106	tcp	20	eth1
6	192.168.0.4	211.xxx.xxx.107	tcp	53	eth1
7	192.168.0.4	211.xxx.xxx.107	udp	53	eth1

設定の解説

No.1

WAN側から211.xxx.xxx.104へポート80番(http)でアクセスがあれば、LAN内のサーバ192.168.0.1へ通す。

No.2、3

WAN側から211.xxx.xxx.105へポート25番(smtp)か110番(pop3)でアクセスがあれば、LAN内のサーバ192.168.0.2へ通す。

No.4、5

WAN側から211.xxx.xxx.106へポート20番(ftpdata)か21番(ftp)でアクセスがあれば、LAN内のサーバ192.168.0.3へ通す。

No.6、7

WAN側から211.xxx.xxx.107へ、tcpポート53番(domain)かudpポート53番(domain)でアクセスがあれば、LAN内のサーバ192.168.0.4へ通す。

Ethernetで直接WANに接続する環境で、WAN側に複数のグローバルアドレスを指定してバーチャルサーバ機能を使用する場合、[公開するグローバルアドレス]で指定したIPアドレスを、「仮想インタフェース設定」にも必ず指定してください。

ただし、PPPoE接続の場合は、仮想インタフェースを作成する必要はありません。

送信元 NAT の設定例

送信元 NAT 設定では、LAN 側のコンピュータのアドレスをどのグローバルアドレスに変換するかを個々に設定することができます。

No.	送信元のプライベートアドレス	変換後のグローバルアドレス	インターフェース
1	192.168.0.1	61.xxx.xxx.101	ppp0
2	192.168.0.2	61.xxx.xxx.102	ppp0
3	192.168.10.0/24	61.xxx.xxx.103	ppp0

例えば上記のような送信元 NAT 設定を行うと、

- ・送信元アドレス 192.168.0.1 を 61.xxx.xxx.101 に変換して WAN へアクセスする
- ・送信元アドレス 192.168.0.2 を 61.xxx.xxx.102 に変換して WAN へアクセスする
- ・送信元アドレスとして 192.168.10.0/24 からのアクセスを 61.xxx.xxx.103 に変換して WAN へアクセスする

という設定になります。

送信元のアドレスは、ホスト単位かネットワーク単位で指定できます。範囲指定はできません。ネットワークで指定するときは、以下のように設定してください。

<設定例> **192.168.254.0/24**

Ethernet で直接 WAN に接続する環境で、WAN 側に複数のグローバルアドレスを指定して送信元 NAT 機能を使用する場合、[変換後のグローバルアドレス] で指定した IP アドレスを、「仮想インターフェース設定」にも必ず指定してください。

ただし、PPPoE 接続の場合は、仮想インターフェースを作成する必要はありません。

補足：ポート番号について

よく使われるポートの番号については、下記の表を参考にしてください。

詳細はRFC1700 (Oct. 1994)を参照してください。

ftp-data	20
ftp	21
telnet	23
smtp	25
dns	53
bootps	67
bootpc	68
tftp	69
finger	79
http	80
pop3	110
sunrpc	111
ident,auth	113
nntp	119
ntp	123
netBIOS	137~139
snmp	161
snmptrap	162
route	520

第 27 章

パケットフィルタリング機能

第 27 章 パケットフィルタリング機能

機能の概要

本装置はパケットフィルタリング機能を搭載しています。パケットフィルタリング機能を使うと、以下のようになります。

- ・外部から LAN に入ってくるパケットを制限する。
- ・LAN から外部に出ていくパケットを制限する。
- ・本装置自身が受信するパケットを制限する。
- ・本装置自身から送信するパケットを制限する。
- ・Web 認証機能を使用しているときにアクセス可能にする。

またフィルタリングは以下の情報に基づいて条件を設定することができます。

- ・インタフェース
- ・入出力方向(入力 / 転送 / 出力)
- ・プロトコル(TCP/UDP/ICMP など) / プロトコル番号
- ・送信元 / あて先 IP アドレス
- ・送信元 / あて先ポート番号
- ・送信元 MAC アドレス

パケットフィルタリング機能を有効にすると、パケットを単にルーティングするだけでなく、パケットのヘッダ情報を調べて、送信元やあて先の IP アドレス、プロトコルの種類(TCP/UDP/ICMP など・プロトコル番号)、ポート番号に基づいてパケットを通過させたり破棄させることができます。

このようなパケットフィルタリング機能は、コンピュータやアプリケーション側の設定を変更する必要がないために、個々のコンピュータでパケットフィルタの存在を意識することなく、簡単に利用できます。

第27章 パケットフィルタリング機能

本装置のフィルタリング機能について

本装置は、以下の4つの基本ルールについてフィルタリングの設定を行います。

- 入力(input)
- 転送(forward)
- 出力(output)
- Web 認証フェルタ (authgw)

入力(input)フィルタ

外部から本装置自身に入ってくるパケットに対して制御します。インターネットやLANから本装置へのアクセスについて制御したい場合には、この入力ルールにフィルタ設定を行います。

転送(forward)フィルタ

LANからインターネットへのアクセスや、インターネットからLAN内サーバへのアクセス、LANからLANへのアクセスなど、本装置で内部転送する(本装置がルーティングする)アクセスを制御するという場合には、この転送ルールにフィルタ設定を行います。

出力(output)フィルタ

本装置内部からインターネットやLANなどへのアクセスを制御したい場合には、この出力ルールにフィルタ設定を行います。

パケットが「転送されるもの」か「本装置自身へのアクセス」か「本装置自身からのアクセス」かをチェックしてそれぞれのルールにあるフィルタ設定を実行します。

Web 認証フィルタ

「Web 認証設定」機能を使用しているときに設定するフィルタです。

Web 認証を必要とせずに外部と通信可能にするフィルタ設定を行います。

Web 認証機能については「第34章 Web 認証設定」をご覧ください。

各ルール内のフィルタ設定は先頭から順番にマッチングされ、最初にマッチした設定がフィルタとして動作することになります。逆に、マッチするフィルタ設定が見つからなければそのパケットはフィルタリングされません。

フィルタの初期設定について

本装置の工場出荷設定では、「入力フィルタ」と「転送フィルタ」において、以下のフィルタ設定がセットされています。

- NetBIOSを外部に送出不いフィルタ設定
- 外部からUPnPで接続されないようにするフィルタ設定

Windows ファイル共有をする場合は、NetBIOS用のフィルタを削除してお使いください。

第27章 パケットフィルタリング機能

パケットフィルタリングの設定

入力・転送・出力・Web 認証フィルタの4種類がありますが、設定方法はすべて同じです。設定可能な各フィルタの最大数は256です。各フィルタ設定画面の最下部にある「[フィルタ設定画面インデックス](#)」のリンクをクリックしてください。

設定方法

Web 設定画面にログインします。「フィルタ設定」「入力フィルタ」「転送フィルタ」「出力フィルタ」「Web 認証フィルタ」のいずれかをクリックして、以下の画面から設定します。

フィルタ設定											No.1~16まで					
入力フィルタ											転送フィルタ		出力フィルタ		Web 認証フィルタ	
情報表示																
No.	インターフェース	方向	動作	プロトコル	送信元アドレス	送信元ポート	あて先アドレス	あて先ポート	ICMP type/code	送信元MACアドレス	LOG	削除				
1	eth0	パケット受信時	破棄	tcp				137:139			<input type="checkbox"/>	<input type="checkbox"/>				
2	eth0	パケット受信時	破棄	udp				137:139			<input type="checkbox"/>	<input type="checkbox"/>				
3	eth0	パケット受信時	破棄	tcp		137					<input type="checkbox"/>	<input type="checkbox"/>				
4	eth0	パケット受信時	破棄	udp		137					<input type="checkbox"/>	<input type="checkbox"/>				
5	eth1	パケット受信時	破棄	udp				1900			<input type="checkbox"/>	<input type="checkbox"/>				
6	ppp0	パケット受信時	破棄	udp				1900			<input type="checkbox"/>	<input type="checkbox"/>				
7	eth1	パケット受信時	破棄	tcp				5000			<input type="checkbox"/>	<input type="checkbox"/>				
8	ppp0	パケット受信時	破棄	tcp				5000			<input type="checkbox"/>	<input type="checkbox"/>				
9	eth1	パケット受信時	破棄	tcp				2869			<input type="checkbox"/>	<input type="checkbox"/>				
10	ppp0	パケット受信時	破棄	tcp				2869			<input type="checkbox"/>	<input type="checkbox"/>				
11		パケット受信時	許可	全て							<input type="checkbox"/>	<input type="checkbox"/>				
12		パケット受信時	許可	全て							<input type="checkbox"/>	<input type="checkbox"/>				
13		パケット受信時	許可	全て							<input type="checkbox"/>	<input type="checkbox"/>				
14		パケット受信時	許可	全て							<input type="checkbox"/>	<input type="checkbox"/>				
15		パケット受信時	許可	全て							<input type="checkbox"/>	<input type="checkbox"/>				
16		パケット受信時	許可	全て							<input type="checkbox"/>	<input type="checkbox"/>				

設定済の位置に新規に挿入したい場合は、以下の欄に設定して下さい。

		パケット受信時	許可	全て							<input type="checkbox"/>	<input type="checkbox"/>
--	--	---------	----	----	--	--	--	--	--	--	--------------------------	--------------------------

設定/削除の実行

[入力フィルタ設定画面インデックス](#)

[001- 017- 033- 049- 065- 081- 097- 113-](#)
[129- 145- 161- 177- 193- 209- 225- 241-](#)

更新

(画面は「入力フィルタ」)

インターフェース

フィルタリングを行うインターフェース名を指定します。本装置のインターフェース名については、本マニュアルの「[付録A インタフェース名一覧](#)」をご参照ください。

方向

ポートがパケットを受信するときにフィルタリングするか、送信するときにフィルタリングするかを選択します。

入力フィルタでは「パケット受信時」、出力フィルタでは「パケット送信時」のみとなります。

動作

フィルタリング設定にマッチしたときにパケットを破棄するか通過させるかを選択します。

プロトコル

フィルタリング対象とするプロトコルを選択します。右側の空欄でプロトコル番号による指定もできます。

ポート番号も指定する場合は、ここで必ずプロトコルを選択しておいてください。

第 27 章 パケットフィルタリング機能

・ パケットフィルタリングの設定

送信元アドレス

フィルタリング対象とする、送信元の IP アドレスを入力します。ホストアドレスのほか、ネットワークアドレス、FQDN での指定が可能です。

<入力例>

単一の IP アドレスを指定する：

192.168.253.19

192.168.253.19/32

(“ アドレス /32 ” の書式 “ /32 ” は省略可能です。)

ネットワーク単位で指定する：

192.168.253.0/24

(“ ネットワークアドレス / マスクビット値 ” の書式)

送信元ポート

フィルタリング対象とする、送信元のポート番号を入力します。範囲での指定も可能です。範囲で指定するときは “ : ” でポート番号を結びます。

<入力例>

ポート 1024 番から 65535 番を指定する場合。

1024:65535

ポート番号を指定するときは、プロトコルもあわせて選択しておかなければなりません。
(「全て」のプロトコルを選択して、ポート番号を指定することはできません。)

あて先アドレス

フィルタリング対象とする、送信元の IP アドレスを入力します。ホストアドレスのほか、ネットワークアドレス、FQDN での指定が可能です。
入力方法は、送信元アドレスと同様です。

あて先ポート

フィルタリング対象とする、送信先のポート番号を入力します。範囲での指定も可能です。指定方法は送信元ポート同様です。

ICMP type/code

プロトコルで「icmp」を選択した場合に、ICMP の type/code を指定することができます。プロトコルで「icmp」以外を選択した場合は指定できません。

送信元 MAC アドレス

フィルタリング対象とする送信元 MAC アドレスを入力します。

送信元 MAC アドレスは単一指定、またはマスク表記によるワイルドカード指定ができます。

<マスク指定の例>

・「00:80:6D:**:**」を指定する場合

00:80:6D:00:00:00/FF:FF:FF:00:00:00

LOG

チェックを入れると、そのフィルタ設定に合致したパケットがあったとき、そのパケットの情報を syslog に出力します。許可 / 破棄いずれの場合も出力します。

入力が終わりましたら「設定 / 削除の実行」をクリックして設定完了です。

“ No. ” 項目が赤字で表示されている行は入力内容が正しくありません。再度入力をやり直してください。

更新ボタン

IP アドレスを FQDN で指定したフィルタの名前解決を手動で行います。通常は DNS の TTL の値が 0 になるタイミングで名前解決が行われますが、更新タイミング以外で名前解決を行いたい場合にクリックしてください。

また、IP アドレスをドメイン名、FQDN で指定した場合は「更新」ボタンをクリックし、名前解決を実行してください。

送信元アドレス、または、あて先アドレスとして FQDN 形式を指定する場合、各フィルタ設定（入力、転送、出力、Web 認証）を含めた指定数の合計は 64 個まで可能とします。

(1 行の設定で送信元アドレスとあて先アドレスの両方を FQDN 指定した場合の指定数は 2 です。)

第27章 パケットフィルタリング機能

パケットフィルタリングの設定

設定情報の確認

「情報表示」をクリックすると、現在のフィルタ設定の情報が一覧表示されます。

入力フィルタ 情報表示

No.	type	pkts	bytes	target	log	prot	in	out	source	destination
1	IP	0	0	DROP	-	tcp	eth0	*	0.0.0.0/0	0.0.0.0/0 tcp dpts:137-139
2	IP	6	468	DROP	-	udp	eth0	*	0.0.0.0/0	0.0.0.0/0 udp dpts:137-139
3	IP	0	0	DROP	-	tcp	eth0	*	0.0.0.0/0	0.0.0.0/0 tcp spt:137
4	IP	0	0	DROP	-	udp	eth0	*	0.0.0.0/0	0.0.0.0/0 udp spt:137
5	IP	0	0	DROP	-	udp	eth1	*	0.0.0.0/0	0.0.0.0/0 udp dpt:1900
6	IP	0	0	DROP	-	udp	ppp0	*	0.0.0.0/0	0.0.0.0/0 udp dpt:1900
7	IP	0	0	DROP	-	tcp	eth1	*	0.0.0.0/0	0.0.0.0/0 tcp dpt:5000
8	IP	0	0	DROP	-	tcp	ppp0	*	0.0.0.0/0	0.0.0.0/0 tcp dpt:5000
9	IP	0	0	DROP	-	tcp	eth1	*	0.0.0.0/0	0.0.0.0/0 tcp dpt:2869
10	IP	0	0	DROP	-	tcp	ppp0	*	0.0.0.0/0	0.0.0.0/0 tcp dpt:2869
11	FQDN	---	---	ACCEPT	-	tcp	eth1	*	www.yahoo.co.jp	0.0.0.0/0 tcp dpt:80

更新

IP アドレス指定を FQDN で行った場合は、「type」欄の「FQDN」リンクをクリックするとクリックしたフィルタ設定の名前解決した IP アドレス一覧が表示されます。

FQDN情報表示

入力フィルタ No.11

source	www.yahoo.co.jp
destination	0.0.0.0/0

No.	pkts	bytes	target	source	destination
1	0	0	ACCEPT	203.216.231.160	0.0.0.0/0
2	0	0	ACCEPT	203.216.235.201	0.0.0.0/0
3	0	0	ACCEPT	203.216.243.218	0.0.0.0/0
4	0	0	ACCEPT	203.216.247.225	0.0.0.0/0
5	0	0	ACCEPT	203.216.247.249	0.0.0.0/0
6	0	0	ACCEPT	124.83.139.191	0.0.0.0/0
7	0	0	ACCEPT	124.83.147.202	0.0.0.0/0
8	0	0	ACCEPT	124.83.147.203	0.0.0.0/0
9	0	0	ACCEPT	124.83.147.204	0.0.0.0/0
10	0	0	ACCEPT	124.83.147.205	0.0.0.0/0

更新

設定を挿入する

フィルタ設定を追加する場合、任意の場所に挿入する事ができます。

挿入は、設定テーブルの一番下にある行から行います。

設定済の位置に新規に挿入したい場合は、以下の欄に設定して下さい。

<input type="text"/>	<input type="text"/>	パケット受信時	許可	全て	<input type="text"/>	<input type="text"/>	<input type="text"/>	<input type="text"/>	<input type="text"/>	<input type="checkbox"/>	<input type="checkbox"/>
----------------------	----------------------	---------	----	----	----------------------	----------------------	----------------------	----------------------	----------------------	--------------------------	--------------------------

最も左の欄に任意の番号を指定して設定すると、その番号に設定が挿入されます。

その番号以降に設定がある場合は、1つずつ設定番号がずれて設定が更新されます。

設定を削除する

フィルタ設定を削除する場合は、削除したい設定行の「削除」ボックスにチェックを入れて「設定/削除の実行」ボタンをクリックすると削除されます。

第27章 パケットフィルタリング機能

．パケットフィルタリングの設定例

インターネットからLANへのアクセスを破棄する設定

本製品の工場出荷設定では、インターネット側からLANへのアクセスは全て通過させる設定となっていますので、以下の設定を行い、外部からのアクセスを禁止するようにします。

フィルタの条件

- ・WAN側からはLAN側へアクセス不可にする。
- ・LANからWANへのアクセスは自由にできる。
- ・本装置からWANへのアクセスは自由にできる。
- ・WANはEther1、LANはEther0ポートに接続する。
- ・LANからWANへIPマスカレードを行う。
- ・ステートフルパケットインスペクションは有効。

LAN構成

- ・LANのネットワークアドレス「192.168.0.0/24」
- ・LAN側ポートのIPアドレス「192.168.0.1」

設定画面での入力方法

「入力フィルタ」で以下のように設定します。

No.	インターフェース	方向	動作	プロトコル	送信元アドレス	送信元ポート	あて先アドレス	あて先ポート
1	eth1	パケット受信時	許可	tcp				1024-65535
2	eth1	パケット受信時	許可	udp				1024-65535
3	eth1	パケット受信時	許可	---	1			
4	eth1	パケット受信時	破棄	全て				

「転送フィルタ」で以下のように設定します。

No.	インターフェース	方向	動作	プロトコル	送信元アドレス	送信元ポート	あて先アドレス	あて先ポート
1	eth1	パケット受信時	許可	tcp				1024-65535
2	eth1	パケット受信時	許可	udp				1024-65535
3	eth1	パケット受信時	許可	---	1			
4	eth1	パケット受信時	破棄	全て				

フィルタの解説

「入力フィルタ」「転送フィルタ」

No.1、2：

WANから来る、あて先ポートが1024から65535のパケットを通す。

No.3：

WANから来る、ICMPパケットを通す。

No.4：

上記の条件に合致しないパケットを全て破棄する。

第27章 パケットフィルタリング機能

パケットフィルタリングの設定例

WWWサーバを公開する際のフィルタ設定例

フィルタの条件

- WAN側からはLAN側のWWWサーバにだけアクセス可能にする。
- LANからWANへのアクセスは自由にできる。
- WANはEther1、LANはEther0ポートに接続。
- ステートフルパケットインスペクションは有効。

LAN構成

- LANのネットワークアドレス「192.168.0.0/24」
- LAN側ポートのIPアドレス「192.168.0.254」
- WWWサーバのアドレス「192.168.0.1」

設定画面での入力方法

「転送フィルタ」で以下のように設定します。

No.	インターフェース	方向	動作	プロトコル	送信元アドレス	送信元ポート	あて先アドレス	あて先ポート
1	eth1	パケット受信時	許可	tcp			192.168.0.1	80
2	eth1	パケット受信時	許可	tcp				1024-65535
3	eth1	パケット受信時	許可	udp				1024-65535
4	eth1	パケット受信時	破棄	全て				

フィルタの解説

No.1 :

192.168.0.1のサーバにHTTPのパケットを通す。

No.2、3 :

WANから来る、あて先ポートが1024から65535のパケットを通す。

No.4 :

上記の条件に合致しないパケットを全て破棄する。

FTPサーバを公開する際のフィルタ設定例

フィルタの条件

- WAN側からはLAN側のFTPサーバにだけアクセスが可能にする。
- LANからWANへのアクセスは自由にできる。
- WANはEther1、LANはEther0ポートに接続する。
- NATは有効。
- Ether1ポートはPPPoE回線に接続する。
- ステートフルパケットインスペクションは有効。

LAN構成

- LANのネットワークアドレス「192.168.0.0/24」
- LAN側ポートのIPアドレス「192.168.0.254」
- FTPサーバのアドレス「192.168.0.2」

設定画面での入力方法

「転送フィルタ」で以下のように設定します。

No.	インターフェース	方向	動作	プロトコル	送信元アドレス	送信元ポート	あて先アドレス	あて先ポート
1	ppp0	パケット受信時	許可	tcp			192.168.0.2	21
2	ppp0	パケット受信時	許可	tcp			192.168.0.2	20
3	ppp0	パケット受信時	許可	tcp				
4	ppp0	パケット受信時	許可	udp				1024-65535
5	ppp0	パケット受信時	破棄	全て				

フィルタの解説

No.1 :

192.168.0.2のサーバにftpのパケットを通す。

No.2 :

192.168.0.2のサーバにftpdataのパケットを通す。

No.3、4 :

WANから来る、あて先ポートが1024から65535のパケットを通す。

No.5 :

上記の条件に合致しないパケットを全て破棄する。

これらの設定例は説明のためのものです。これらのフィルタを設定して安全を確保できることを保証するものではありませんのでご注意ください。

第27章 パケットフィルタリング機能

．パケットフィルタリングの設定例

WWW、FTP、メール、DNSサーバを公開する際の フィルタ設定例

フィルタの条件

- ・WAN側からはLAN側のWWW、FTP、メールサーバにだけアクセスが可能にする。
- ・DNSサーバがWANと通信できるようにする。
- ・LANからWANへのアクセスは自由にできる。
- ・WANはEther1、LANはEther0ポートに接続する。
- ・PPPoEでADSLに接続する。
- ・NATは有効。
- ・ステートフルパケットインスペクションは有効。

LAN構成

- ・LANのネットワークアドレス 「192.168.0.0/24」
- ・LAN側ポートのIPアドレス 「192.168.0.254」
- ・WWWサーバのアドレス 「192.168.0.1」
- ・メールサーバのアドレス 「192.168.0.2」
- ・FTPサーバのアドレス 「192.168.0.3」
- ・DNSサーバのアドレス 「192.168.0.4」

設定画面での入力方法

「転送フィルタ」で以下のように設定します。

No.	インターフェース	方向	動作	プロトコル	送信元アドレス	送信元ポート	宛て先アドレス	宛て先ポート
1	ppp0	パケット受信時	許可	tcp			192.168.0.1	80
2	ppp0	パケット受信時	許可	tcp			192.168.0.2	25
3	ppp0	パケット受信時	許可	tcp			192.168.0.2	110
4	ppp0	パケット受信時	許可	tcp			192.168.0.3	21
5	ppp0	パケット受信時	許可	tcp			192.168.0.3	20
6	ppp0	パケット受信時	許可	tcp			192.168.0.4	53
7	ppp0	パケット受信時	許可	udp			192.168.0.4	53
8	ppp0	パケット受信時	許可	tcp				1024:65535
9	ppp0	パケット受信時	許可	udp				1024:65535
10	ppp0	パケット受信時	破棄	全て				

フィルタの解説

- No.1 :
192.168.0.1のサーバにHTTPのパケットを通す。
- No.2 :
192.168.0.2のサーバにSMTPのパケットを通す。
- No.3 :
192.168.0.2のサーバにPOP3のパケットを通す。
- No.4 :
192.168.0.3のサーバにftpのパケットを通す。
- No.5 :
192.168.0.3のサーバにftpdataのパケットを通す。
- No.6、7 :
192.168.0.4のサーバに、domainのパケット(tcp,udp)を通す。
- No.8、9 :
WANから来る、あて先ポートが1024から65535のパケットを通す。
- No.10 :
上記の条件に合致しないパケットを全て破棄する。

これらの設定例は説明のためのものです。これらのフィルタを設定して安全を確保できることを保証するものではありませんのでご注意ください。

第27章 パケットフィルタリング機能

パケットフィルタリングの設定例

NetBIOSパケットが外部へ出るのを防止する フィルタ設定

フィルタの条件

- LAN側から送出されたNetBIOSパケットをWANへ出さない。(Windowsでの自動接続を防止する)

LAN構成

- LANのネットワークアドレス「192.168.0.0/24」
- LAN側ポートのIPアドレス「192.168.0.254」

設定画面での入力方法

「入力フィルタ」

No.	インターフェース	方向	動作	プロトコル	送信元アドレス	送信元ポート	あて先アドレス	あて先ポート
1	eth0	パケット受信時	破棄	tcp				137:139
2	eth0	パケット受信時	破棄	udp				137:139
3	eth0	パケット受信時	破棄	tcp		137		
4	eth0	パケット受信時	破棄	udp		137		

「転送フィルタ」

No.	インターフェース	方向	動作	プロトコル	送信元アドレス	送信元ポート	あて先アドレス	あて先ポート
1	eth0	パケット受信時	破棄	tcp				137:139
2	eth0	パケット受信時	破棄	udp				137:139
3	eth0	パケット受信時	破棄	tcp		137		
4	eth0	パケット受信時	破棄	udp		137		

フィルタの解説

「入力フィルタ」「転送フィルタ」

No.1:

あて先ポートがtcpの137から139のパケットをEther0ポートで破棄する。

No.2:

あて先ポートがudpの137から139のパケットをEther0ポートで破棄する。

No.3:

送信先ポートがtcpの137のパケットをEther0ポートで破棄する。

No.4:

送信先ポートがudpの137のパケットをEther0ポートで破棄する。

WANからのブロードキャストパケットを破棄する フィルタ設定(smurf攻撃の防御)

フィルタの条件

- WAN側からのブロードキャストパケットを受け取らないようにする。smurf攻撃を防御する

LAN構成

- プロバイダから割り当てられたネットワーク空間「210.xxx.xxx.32/28」
- WAN側はPPPoE回線に接続する。
- WAN側ポートのIPアドレス「210.xxx.xxx.33」

設定画面での入力方法

「入力フィルタ設定」で以下のように設定します。

No.	インターフェース	方向	動作	プロトコル	送信元アドレス	送信元ポート	あて先アドレス	あて先ポート
1	ppp0	パケット受信時	破棄	全て			210.xxx.xxx.32/32	
2	ppp0	パケット受信時	破棄	全て			210.xxx.xxx.47/32	

フィルタの解説

No.1:

210.xxx.xxx.32/32 (210.xxx.xxx.32/28のネットワークアドレス)宛てのパケットを受け取らない。

No.2:

210.xxx.xxx.47/32 (210.xxx.xxx.32/28のネットワークのブロードキャストアドレス)宛てのパケットを受け取らない。

これらの設定例は説明のためのものです。これらのフィルタを設定して安全を確保できることを保証するものではありませんのでご注意ください。

第 27 章 パケットフィルタリング機能

．パケットフィルタリングの設定例

WAN からのパケットを破棄するフィルタ設定 (IP spoofing 攻撃の防御)

フィルタの条件

- WAN 側からの不正な送信元 IP アドレスを持つパケットを受け取らないようにする。
IP spoofing 攻撃を受けないようにする。

LAN 構成

- LAN 側のネットワークアドレス「192.168.0.0/24」
- WAN 側は PPPoE 回線に接続する。

設定画面での入力方法

「入力フィルタ設定」で以下のように設定します。

No.	インターフェース	方向	動作	プロトコル	送信元アドレス	送信元ポート	宛て先アドレス	宛て先ポート
1	ppp0	パケット受信時	破棄	全て	10.0.0.0/8			
2	ppp0	パケット受信時	破棄	全て	172.16.0.0/16			
3	ppp0	パケット受信時	破棄	全て	192.168.0.0/16			

フィルタの解説

No.1、2、3：

WAN から来る、送信元 IP アドレスがプライベートアドレスのパケットを受け取らない。

WAN 上にプライベートアドレスは存在しない。

外部からの攻撃を防止する総合的なフィルタリング設定

フィルタの条件

- WAN 側からの不正な送信元・送信先 IP アドレスを持つパケットを受け取らないようにする。
WAN からの攻撃を受けない・攻撃の踏み台にされないようにする。

LAN 構成

- プロバイダから割り当てられたアドレス空間「202.xxx.xxx.112/28」
- LAN 側のネットワークアドレス「192.168.0.0/24」
- WAN 側は PPPoE 回線に接続する。

設定画面での入力方法

「入力フィルタ設定」で以下のように設定します。

No.	インターフェース	方向	動作	プロトコル	送信元アドレス	送信元ポート	宛て先アドレス	宛て先ポート
1	ppp0	パケット受信時	破棄	全て	10.0.0.0/8			
2	ppp0	パケット受信時	破棄	全て	172.16.0.0/16			
3	ppp0	パケット受信時	破棄	全て	192.168.0.0/16			
4	ppp0	パケット受信時	破棄	全て			202.xxx.xxx.127/3	

「出力フィルタ設定」で以下のように設定します。

No.	インターフェース	方向	動作	プロトコル	送信元アドレス	送信元ポート	宛て先アドレス	宛て先ポート
1	ppp0	パケット送信時	許可	全て	10.0.0.0/8			
2	ppp0	パケット送信時	許可	全て	172.16.0.0/16			
3	ppp0	パケット送信時	許可	全て	192.168.0.0/16			

フィルタの解説

「入力フィルタ」

No.1、2、3：

WAN から来る、送信元 IP アドレスがプライベートアドレスのパケットを受け取らない。

WAN 上にプライベートアドレスは存在しない。

No.4：

WAN からのブロードキャストパケットを受け取らない。 smurf 攻撃の防御

「出力フィルタ」No1、2、3：

送信元 IP アドレスが不正なパケットを送出しない。

WAN 上にプライベートアドレスは存在しない。

これらの設定例は説明のためのものです。これらのフィルタを設定して安全を確保できることを保証するものではありません。

第27章 パケットフィルタリング機能

．パケットフィルタリングの設定例

PPTPを通すためのフィルタ設定

フィルタの条件

- ・WAN側からのPPTPアクセスを許可する。

LAN構成

- ・WAN側はPPPoE回線に接続する。

設定画面での入力方法

「転送フィルタ設定」で以下のように設定します。

No.	インターフェース	方向	動作	プロトコル	送信元アドレス	送信元ポート	宛先アドレス	宛先ポート
1	ppp0	パケット受信時	許可	tcp				1723
2	ppp0	パケット受信時	許可	gre				

フィルタの解説

PPTPでは以下のプロトコル・ポートを使って通信します。

- ・プロトコル「GRE」
- ・プロトコル「tcp」のポート「1723」

したがって、フィルタ設定では上記2つの条件に合致するパケットを通す設定を行っています。

第27章 パケットフィルタリング機能

外部から設定画面にアクセスさせる設定

以下は、PPPoEで接続した場合の設定方法です。

1 まず設定画面にログインし、パケットフィルタ設定の「入力フィルタ」画面を開きます。

2 「入力フィルタ」設定の中で、以下のような設定を追加してください。

No.	インターフェース	方向	動作	プロトコル	送信元アドレス	送信元ポート	宛て先アドレス	宛て先ポート
1	ppp0	パケット受信時	許可	tcp	221.xxx.xxx.105			880

上記設定では、221.xxx.xxx.105のIPアドレスを持つホストだけが、外部から本装置の設定画面へのアクセスが可能になります。

また「送信元アドレス」を空欄にすると、すべてのインターネット上のホストから、本装置にアクセス可能になります。

(セキュリティ上たいへん危険ですので、この設定は推奨いたしません。)

第27章 パケットフィルタリング機能

補足：NATとフィルタの処理順序について

本装置における、NATとフィルタリングの処理方法は以下のようになっています。

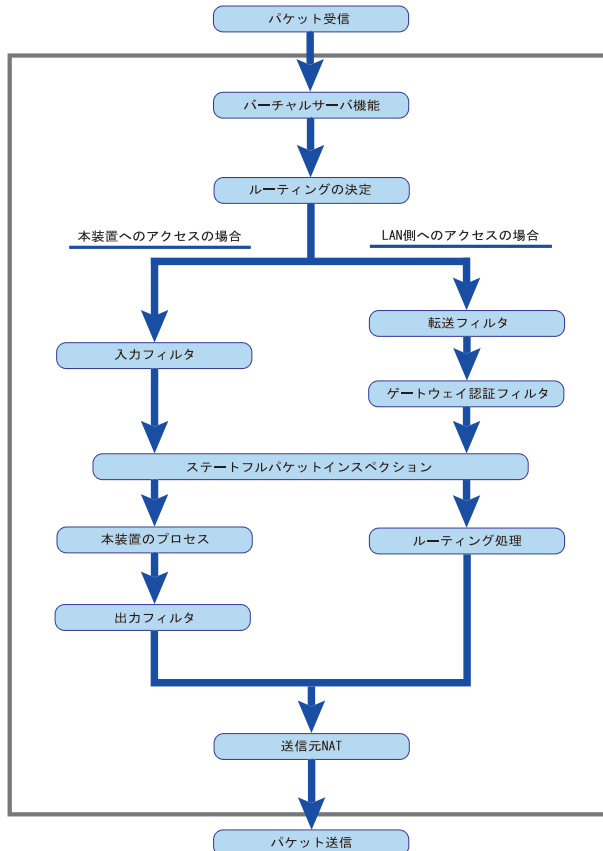

(図の上部をWAN側、下部をLAN側とします。またLAN → WANへNATを行うとします。)

- WAN側からパケットを受信したとき、最初に「バーチャルサーバ設定」が参照されます。
- 「バーチャルサーバ設定」で静的NAT変換したあとに、パケットがルーティングされます。
- 本装置自身へのアクセスをフィルタするときは「入力フィルタ」、本装置自身からのアクセスをフィルタするときは「出力フィルタ」で設定します。
- WAN側からLAN側へのアクセスをフィルタするときは「転送フィルタ」で設定します。その場合のあとに先アドレスは「(LAN側の)プライベートアドレス」になります(NATの後の処理となるため)。
- ステートフルパケットインスペクションだけを有効にしている場合、WANからLAN、また本装置自身へのアクセスはすべて破棄されます。
- ステートフルパケットインスペクションと同時に「入力フィルタ」「転送フィルタ」を設定している場合は、先に「入力フィルタ」「転送フィルタ」にある設定が優先して処理されます。
- 「送信元NAT設定」は、一番最後に参照されます。
- LAN側からWAN側へのアクセスの場合も、処理の順序は同様です(最初にバーチャルサーバ設定が参照される)。

補足：ポート番号について

よく使われるポートの番号については、下記の表を参考にしてください。
詳細はRFC1700 (Oct. 1994)を参照してください。

ftp-data	20
ftp	21
telnet	23
smtp	25
dns	53
bootps	67
bootpc	68
tftp	69
finger	79
http	80
pop3	110
sunrpc	111
ident,auth	113
nntp	119
ntp	123
netBIOS	137~139
snmp	161
snmptrap	162
route	520

第27章 パケットフィルタリング機能

補足：フィルタのログ出力内容について

フィルタ設定画面で「LOG」にチェックを入れると、その設定に合致したパケットの情報を syslog に出力します。

出力内容は以下のようになります。

<入力パケットを破棄したときのログ出力例>

```
Jan 25 14:14:07 localhost XR-Filter: FILTER_INPUT_1 IN=eth0 OUT= MAC=00:80:6d:xx:xx:xx:00:20:ed:yy:yy:yy:80:00 SRC=192.168.xxx.xxx DST=xxx.xxx.xxx.xxx LEN=40 TOS=00 PREC=0x00 TTL=128 ID=43951 CE DF PROTO=TCP SPT=2526 DPT=880 SEQ=4098235374 ACK=1758964579 WIN-DOW=48000 ACK URGP=0
```

Jan 25 14:14:07	syslog がログを取得した日時です。
XR-Filter:	フィルタのログであることを表します。
FILTER_INPUT_1	入力フィルタの1番目のフィルタで取得されたものです。 「FILTER_FORWARD」は転送フィルタを意味します。 「FILTER_OUTPUT」は出力フィルタを意味します。 「FILTER_AUTHGW」はWeb 認証フィルタを意味します。
IN=	パケットを受信したインタフェースが記されます。
OUT=	パケットを送出したインタフェースが記されます。 何も記載されていないときは、XRのどのインタフェースからもパケットを送出していないことを表わしています。
MAC=	送信元・あて先のMACアドレスが記されます。
SRC=	送信元IPアドレスが記されます。
DST=	送信先IPアドレスが記されます。
LEN=	パケット長が記されます。
TOS=	TOS bitの状態が記されます。
TTL=	TTLの値が記されます。
ID=	IPのIDが記されます。
PROTO=	プロトコルが記されます。

プロトコルが ICMP の時は、以下のような ICMP 用のメッセージも記されます。

TYPE=0	ICMPのタイプが記されます。
CODE=0	ICMPのコードが記されます。
ID=3961	ICMPのIDが記されます。
SEQ=6656	ICMPのシーケンス番号が記されます。

第 28 章

ブリッジフィルタ機能

第 28 章 ブリッジフィルタ機能

機能の概要

本装置はブリッジフィルタ機能を搭載しています。ブリッジされた Ethernet インタフェースや VLAN インタフェースにおいて、MAC ヘッダを使ったフィルタリングを行うことができます。

同一 LAN の特定エリアをブリッジで分離して、ブリッジフィルタを設定することによって、LAN 内のセキュリティをきめ細かく制御することができます。

以下のようなブリッジフィルタリングをレイヤ 2 レベルで実現できます。

- ・ブリッジされた 2 つのインタフェース間のフレームをレイヤ 2 レベルで制限する。
- ・ブリッジの一方のインタフェースから本装置自身が受信するフレームをレイヤ 2 レベルで制限する。
- ・本装置からブリッジの一方のインタフェースへ出て行くフレームをレイヤ 2 レベルで制限する。
- ・STP フレームの送受信を制限する。

またフィルタリングは以下の情報に基づいて条件を設定することができます。

- ・送信元 / 宛先 MAC アドレス
- ・Ethernet タイプ (IP/ARP/IEEE802.1Q など)
さらに IP アドレス / ポート番号、ARP-Opcode、VLAN Priority Tag といったプロトコル毎の詳細設定も可能
- ・入出力方向 (入力 / 転送 / 出力)
- ・インタフェース

注) 本機能はブリッジされていないインタフェース上での L2 フィルタとして動作することはできません。

パケットフィルタと同様に、ブリッジフィルタでも以下の 3 つの基本ルールについてフィルタリングの設定を行います。

- ・入力(input)
- ・転送(forward)
- ・出力(output)

入力(input)フィルタ

ブリッジされたインタフェースから本装置自身に入ってくるフレームに対してレイヤ 2 レベルで制御します。ブリッジに接続されたホストから本装置へのアクセスについて制御したい場合には、この入力ルールにフィルタ設定を行います。

転送(forward)フィルタ

本装置がブリッジされたインタフェース間でフレーム転送するアクセスをレイヤ 2 レベルで制御する場合には、この転送ルールにフィルタ設定を行います。

出力(output)フィルタ

本装置自身からブリッジされたインタフェースへのアクセスをレイヤ 2 レベルで制御したい場合には、この出力ルールにフィルタ設定を行います。

制御したいフレームが「ブリッジ内で転送されるもの」、「本装置自身へのアクセス」、「本装置自身からのアクセス」を確認してそれぞれのルールにあるフィルタ設定を実行します。

各ルール内のフィルタ設定は先頭から順番にマッチングされ、最初にマッチした設定が優先的にフィルタとして動作することになります。

つまりアクセスを許可するフィルタと、それ以外を破棄するフィルタを設定したい場合は、必ず許可する方のフィルタを先に設定してください。

マッチするフィルタ設定が見つからない場合は、そのフレームはフィルタリングされません。

第28章 ブリッジフィルタ機能

ブリッジフィルタの設定

入力・転送・出力フィルタの3種類がありますが、設定方法は全て同様となります。

設定方法

Web 設定画面にログインします。「ブリッジフィルタ設定」「入力フィルタ」「転送フィルタ」「出力フィルタ」のいずれかをクリックして、以下の画面から設定します。

No.	入力インターフェース	送信元MACアドレス	宛先MACアドレス	Policy	Protocol	詳細設定	待機	削除
1	<input type="checkbox"/> Not	<input type="checkbox"/> Not	<input type="checkbox"/> Not	----	<input type="checkbox"/> Not	----	edit	<input type="checkbox"/>
2	<input type="checkbox"/> Not	<input type="checkbox"/> Not	<input type="checkbox"/> Not	----	<input type="checkbox"/> Not	----	edit	<input type="checkbox"/>
3	<input type="checkbox"/> Not	<input type="checkbox"/> Not	<input type="checkbox"/> Not	----	<input type="checkbox"/> Not	----	edit	<input type="checkbox"/>
4	<input type="checkbox"/> Not	<input type="checkbox"/> Not	<input type="checkbox"/> Not	----	<input type="checkbox"/> Not	----	edit	<input type="checkbox"/>
5	<input type="checkbox"/> Not	<input type="checkbox"/> Not	<input type="checkbox"/> Not	----	<input type="checkbox"/> Not	----	edit	<input type="checkbox"/>
6	<input type="checkbox"/> Not	<input type="checkbox"/> Not	<input type="checkbox"/> Not	----	<input type="checkbox"/> Not	----	edit	<input type="checkbox"/>
7	<input type="checkbox"/> Not	<input type="checkbox"/> Not	<input type="checkbox"/> Not	----	<input type="checkbox"/> Not	----	edit	<input type="checkbox"/>
8	<input type="checkbox"/> Not	<input type="checkbox"/> Not	<input type="checkbox"/> Not	----	<input type="checkbox"/> Not	----	edit	<input type="checkbox"/>
9	<input type="checkbox"/> Not	<input type="checkbox"/> Not	<input type="checkbox"/> Not	----	<input type="checkbox"/> Not	----	edit	<input type="checkbox"/>
10	<input type="checkbox"/> Not	<input type="checkbox"/> Not	<input type="checkbox"/> Not	----	<input type="checkbox"/> Not	----	edit	<input type="checkbox"/>
11	<input type="checkbox"/> Not	<input type="checkbox"/> Not	<input type="checkbox"/> Not	----	<input type="checkbox"/> Not	----	edit	<input type="checkbox"/>
12	<input type="checkbox"/> Not	<input type="checkbox"/> Not	<input type="checkbox"/> Not	----	<input type="checkbox"/> Not	----	edit	<input type="checkbox"/>
13	<input type="checkbox"/> Not	<input type="checkbox"/> Not	<input type="checkbox"/> Not	----	<input type="checkbox"/> Not	----	edit	<input type="checkbox"/>
14	<input type="checkbox"/> Not	<input type="checkbox"/> Not	<input type="checkbox"/> Not	----	<input type="checkbox"/> Not	----	edit	<input type="checkbox"/>
15	<input type="checkbox"/> Not	<input type="checkbox"/> Not	<input type="checkbox"/> Not	----	<input type="checkbox"/> Not	----	edit	<input type="checkbox"/>
16	<input type="checkbox"/> Not	<input type="checkbox"/> Not	<input type="checkbox"/> Not	----	<input type="checkbox"/> Not	----	edit	<input type="checkbox"/>

(画面は「入力フィルタ」です)

入力インターフェース(入力/転送フィルタのみ)フィルタリング対象とする入力インタフェースを指定します。

出力インターフェース(転送/出力フィルタのみ)フィルタリングを行う出力インタフェース名を指定します。

指定可能なインタフェースは入力、出力共にイーサネット(ethN), VLAN インタフェース(ethX.Y)のいずれかです。

送信元 MAC アドレス

フィルタリング対象とする送信元 MAC アドレスを入力します。ワイルドカード指定はできません。

宛先 MAC アドレス

フィルタリング対象とする宛先 MAC アドレスを入力します。ワイルドカード指定はできません。

MAC アドレスはマルチキャスト MAC アドレス、ブロードキャスト MAC アドレスの指定も可能です。

Policy

フィルタリング設定にマッチしたときにフレームを破棄するか許可するかを選択します。

Protocol

フィルタリング対象とするイーサネットタイプを指定します。「IPv4」「ARP」「802.1q」のいずれかをプルダウンから選択するか、またはボックス内に直接数値を入力してください。

数値で入力する場合は、頭に 0x を付与しない 16 進数で指定します。設定可能な範囲: 0600-ffff です。

<例> IPX を指定する場合: 8137

詳細設定

次ページにて説明します。

入力が終わりましたら、「設定 / 削除」をクリックして設定完了です。

注) 各項目の「Not」チェックボックスはフィルタリング条件を Not 条件にしたい場合にチェックしてください。

Not 条件にした場合は、指定した条件以外全てがフィルタリング対象となります。

設定の削除

不要なフィルタリング条件を削除したい場合は右端の「削除」チェックボックスにチェックを入れ、「設定 / 削除」をクリックします。

設定の待機

設定したフィルタリング条件を一時的に無効にしたい場合は右側の「待機」チェックボックスにチェックを入れてください。画面上の設定は残りますが、フィルタリングは無効になります。

第28章 ブリッジフィルタ機能

ブリッジフィルタの詳細設定

本装置では、プロトコル別のより詳細な設定やSTPに対するフィルタ設定も可能です。

これらはブリッジフィルタ詳細設定画面で設定します。

設定方法

ブリッジフィルタ画面の各フィルタ項目の右側にある“詳細設定”欄の「edit」をクリックすると、ブリッジフィルタ詳細設定画面が開きます。

プロトコル別詳細設定

ブリッジフィルタ詳細設定の以下の画面から設定します。

Protocol	<input checked="" type="radio"/> 指定しない
	<input type="radio"/> 指定する <input type="checkbox"/> Not [0x0600-0xffff]
	<input type="radio"/> IPv4
	送信元IPアドレス <input type="checkbox"/> Not []
	宛先IPアドレス <input type="checkbox"/> Not []
	TOS <input type="checkbox"/> Not []
	IP Protocol <input type="checkbox"/> Not [----] []
	送信元ポート <input type="checkbox"/> Not [] [1-65535]*
	宛先ポート <input type="checkbox"/> Not [] [1-65535]*
	<input type="radio"/> ARP
OPCODE <input type="checkbox"/> Not [----] [] [0-65535]	
送信元MACアドレス <input type="checkbox"/> Not []	
宛先MACアドレス <input type="checkbox"/> Not []	
送信元IPアドレス <input type="checkbox"/> Not []	
宛先IPアドレス <input type="checkbox"/> Not []	
<input type="radio"/> 802.1Q	
VLAN ID <input type="checkbox"/> Not [] [1-4094]	
Priority <input type="checkbox"/> Not [] [0-7]	
Encapsulated Ethernet Frame Type <input type="checkbox"/> Not [----] [] [0x0600-0xffff]	

[IPv4 設定]

IPv4 パケットをフィルタする場合、以下のような詳細設定ができます。

送信元 IP アドレス

フィルタリング対象とする送信元 IP アドレスを指定します。

宛先 IP アドレス

フィルタリング対象とする宛先 IP アドレスを指定します。

TOS

特定のサービスタイプ(TOS)が設定された IPv4 パケットをフィルタリングしたい場合に指定します。ボックス内にフィルタリング対象とする ToS 値を入力してください。16 進数で指定します。設定可能な範囲：00-ff です。

IP Protocol

フィルタリング対象とする IP プロトコルを指定します。ICMP/TCP/UDP/GRE/ESP/OSPF のいずれかをプルダウンから選択するか、またはボックス内にプロトコル番号を数値で入力してください。数値で入力する場合は 10 進数で指定します。設定可能な範囲：0-255 です。

送信元ポート (*)

フィルタリング対象とする送信元ポート番号を指定します。IP Protocol に「TCP」または「UDP」を指定した場合のみ設定可能です。また設定可能な範囲：1-65535 です。

宛先ポート (*)

フィルタリング対象とする宛先ポート番号を指定します。IP Protocol に「TCP」または「UDP」を指定した場合のみ設定可能です。また設定可能な範囲：1-65535 です。

[ARP 設定]

ARP パケットをフィルタする場合、以下のような詳細設定ができます。

OPCODE

特定の ARP オペレーションコードが設定された ARP パケットをフィルタリングしたい場合に指定します。ARP オペレーションコードをプルダウンから選択するか、またはボックス内に ARP オペレーションコードを数値で入力してください。数値で入力する場合は 10 進数で入力し、設定可能な範囲：0-65535 です。

送信元 MAC アドレス

フィルタリング対象とする ARP プロトコル部の送信元 MAC アドレスを指定します。

(次ページに続きます)

ブリッジフィルタの詳細設定

宛先 MAC アドレス

フィルタリング対象とする ARP プロトコル部の宛先 MAC アドレスを指定します。

送信元 MAC アドレス、宛先 MAC アドレスは単一指定、またはマスク表記によるワイルドカード指定ができます。

< マスク指定の例 >

- ・「00:80:6D:**:**:」を指定する場合
00:80:6D:00:00:00/FF:FF:FF:00:00:00

送信元 IP アドレス

フィルタリング対象とする ARP プロトコル部の送信元 IP アドレスを指定します。

宛先 IP アドレス

フィルタリング対象とする ARP プロトコル部の宛先 IP アドレスを指定します。

[IEEE802.1Q 設定]

VLAN タギングされたパケットをフィルタする場合、以下のような詳細設定ができます。Ethernet ブリッジでのみ有効です。

VLAN ID

フィルタリング対象とする VLAN ID を指定します。設定可能な範囲：1-4094 です。

Priority

フィルタリング対象とする UserPriority 値を指定します。設定可能な範囲：0-7 です。

注) VLAN ID と Priority は同時に指定することはできません。

Encapsulated Ethernet Frame Type

フィルタリング対象とするオリジナルフレームのタイプを指定します。プルダウンから「IPv4」「ARP」を選択するか、またはボックス内に直接数値を入力してください。数値で入力する場合は、16 進数で指定します。設定可能な範囲：0600-ffff です。

STP 詳細設定

STP フィルタを設定する場合、宛先 MAC アドレスに「01:80:c2:00:00:00」を設定してください。

その他の STP 詳細設定は、ブリッジフィルタ詳細設定の以下の画面から設定します。

STP (Spanning Tree Protocol)	<input type="checkbox"/> 指定する		
	BPDU Type	<input type="checkbox"/> Not	[0-255]
	BPDU Flag	<input type="checkbox"/> Not	[0-255]
	Root Priority	<input type="checkbox"/> Not	[0-65535]*
	Root MAC	<input type="checkbox"/> Not	
	Root Cost	<input type="checkbox"/> Not	[0-4294967295]*
	Sender Priority	<input type="checkbox"/> Not	[0-65535]*
	Sender MAC	<input type="checkbox"/> Not	
	Port ID	<input type="checkbox"/> Not	[0-65535]*
	Message Age Timer	<input type="checkbox"/> Not	[0-65535]*
	Max Age Timer	<input type="checkbox"/> Not	[0-65535]*
	Hello Timer	<input type="checkbox"/> Not	[0-65535]*
Forward Delay	<input type="checkbox"/> Not	[0-65535]*	

指定する

STP の詳細設定を行う場合はチェックを入れます。

BPDU Type

フィルタリング対象とする BPDU タイプを指定します。プルダウンから「CONFIG BPDU」(=0)、「TCN BPDU」(=1)のいずれかを選択するか、または、ボックス内に直接数値を入力してください。数値で入力する場合は、10 進数で指定します。設定可能な範囲：0-255 です。

BPDU Flag

フィルタリング対象とする BPDU フラグを指定します。プルダウンから「CHANGE」(=1)、「CHANGE ACK」(=128)のいずれかを選択するか、または、ボックス内に直接数値を入力してください。数値で入力する場合は、10 進数で指定します。設定可能な範囲：0-255 です。

Root Priority (*)

フィルタリング対象とするルートブリッジプライオリティを指定します。設定可能な範囲：0-65535 です。

Root MAC

フィルタリング対象とするルートブリッジ MAC アドレスを指定します。

ブリッジフィルタの詳細設定

Root Cost (*)

フィルタリング対象とするルートブリッジへのパスコストを指定します。設定可能な範囲：0-4294967295 です。

Sender Priority (*)

フィルタリング対象とする送信元ブリッジのプライオリティを指定します。設定可能な範囲：0-65535 です。

Sender MAC

フィルタリング対象とする送信元ブリッジのMACアドレスを指定します。

Port ID (*)

フィルタリング対象とする送信元ブリッジのポート識別子を指定します。設定可能な範囲：0-65535 です。

Message Age Timer (*)

フィルタリング対象とするMessage Age Timer (BPDU有効時間)を指定します。設定可能な範囲：0-65535 です。

Max Age (*)

フィルタリング対象とするMax Age (BPDU最大監視時間)を指定します。設定可能な範囲：0-65535 です。

Hello Timer (*)

フィルタリング対象とするHello Timer (BPDU送信間隔)を指定します。設定可能な範囲：0-65535 です。

Forward Delay (*)

フィルタリング対象とするForward Delay (Forward 遷移遅延時間)を指定します。設定可能な範囲：0-65535 です。

注) 各項目の「Not」チェックボックスはフィルタリング条件をNot条件にしたい場合にチェックしてください。

Not条件にした場合は、指定した条件以外全てがフィルタリング対象となります。

注) 文中に(*)のついた項目は数値入力時に範囲指定ができます。範囲指定したい場合は、下限値と上限値を“:”で結んでください。

<入力例> 1000から1020をフィルタリング対象とする場合。「1000:1020」

第 29 章

スケジュール設定
(XR-540 のみ)

第29章 スケジュール設定 (XR-540 のみ)

スケジュール機能の設定方法

XR-540には、主回線を接続または切断する時間を管理するスケジュール機能があります。
スケジュールの設定は10個まで設定できます

Web設定画面の「スケジュール設定」をクリックします。

スケジュール設定				
時間	動作	実行	有効期限	スケジュール
1	スケジュールは設定されていません			
2	スケジュールは設定されていません			
3	スケジュールは設定されていません			
4	スケジュールは設定されていません			
5	スケジュールは設定されていません			
6	スケジュールは設定されていません			
7	スケジュールは設定されていません			
8	スケジュールは設定されていません			
9	スケジュールは設定されていません			
10	スケジュールは設定されていません			

1～10のいずれかをクリックし、以下の画面でスケジュール機能の詳細を設定します。

スケジュール No.1

時刻 --時 --分 動作 選択してください

実行日

毎日

毎週

毎月

有効期限

なし

1月 1日 ~ 1月 1日 の期間

2007年 1月 1日 以降

2007年 1月 1日 まで

2007年 1月 1日 に実行

スケジュールを 無効にする

設定/削除の実行

スケジュール
実行させる「時刻」「動作」を設定します。

「時刻」
実行させる時刻を設定します。

「動作」
動作内容を設定します。
「時刻」項目で設定した時間に主回線を接続する場合は「主回線接続」、切断する場合は「主回線切断」を選択します。

実行日
実行する日を「毎日」「毎週」「毎月」の中から選択します。

「毎日」
毎日同じ時間に接続 / 切断するように設定する場合に選択します。

「毎週」
毎週同じ曜日の同じ時間に接続 / 切断するように設定する場合に選択します。
なお、複数の曜日を選択することができます。

「毎月」
毎月同じ日の同じ時間に接続 / 切断するように設定する場合に選択します。
なお、複数の日を選択することができます。

複数選択する場合

【Windowsの場合】

Controlキーを押しながらクリックします。

【Macintoshの場合】

Commandキーを押しながらクリックします。

第29章 スケジュール設定 (XR-540 のみ)

スケジュール機能の設定方法

有効期限

実行有効期限を設定します。有効期限は、常に設定する年から10年分まで設定できます。

有効期限で「xxxx年xx月xx日に実行」を選択した場合、実行日は「毎日」のみ選択できます。

「なし」

特に実行する期限を定めない場合に選択します。

「xx月xx日～x月x日の期間」

実行する期間を定める場合に選択し、有効期限を設定します。

「xxxx年xx月xx日以降」

実行する期間の開始日を設定したい場合に選択します。

「xxxx年xx月xx日まで」

実行する期間の終了日を設定したい場合に選択します。

「xxxx年xx月xx日に実行」

実行する日時を設定したい場合に選択します。

設定したスケジュール内容の実行・削除・保存を決定します。

「スケジュールを有効にする」

設定したスケジュールを起動する場合に選択します。

「スケジュールを無効にする」

スケジュールの設定内容を残しておきたい場合に選択します(スケジュールは起動しません)。

「スケジュールを削除する」

スケジュールの設定内容を削除する場合に選択します。

入力が終わりましたら、「設定 / 削除の実行」をクリックします。

設定内容は画面上のスケジュール設定欄に反映されます。

スケジュール設定欄の項目について

スケジュール設定欄にある項目(「時間」「動作」「実行」「有効期間」「スケジュール」)のリンクをクリックすると、クリックした項目を基準にしたソートがかかります。

<例>

スケジュール設定				
時間	動作	実行	有効期限	スケジュール
1 15:51	主回線接続	毎日	なし	無効
2 08:00	主回線切断	毎週月水曜日	2007年9月1日以降	有効
3 18:10	主回線切断	毎日	なし	無効
4 23:00	主回線接続	毎週日火曜日	2007年9月30日以降	有効
5	スケジュールは設定されていません			
6	スケジュールは設定されていません			
7	スケジュールは設定されていません			
8	スケジュールは設定されていません			
9	スケジュールは設定されていません			
10	スケジュールは設定されていません			

上の画面で「時間」項目をクリックします。

下の画面のように、「時間」の早い順番に並べ替えられます。

スケジュール設定				
時間	動作	実行	有効期限	スケジュール
1 08:00	主回線切断	毎週月水曜日	2007年9月1日以降	有効
2 15:51	主回線接続	毎日	なし	無効
3 18:10	主回線切断	毎日	なし	無効
4 23:00	主回線接続	毎週日火曜日	2007年9月30日以降	有効
5	スケジュールは設定されていません			
6	スケジュールは設定されていません			
7	スケジュールは設定されていません			
8	スケジュールは設定されていません			
9	スケジュールは設定されていません			
10	スケジュールは設定されていません			

第 30 章

ネットワークイベント機能

第30章 ネットワークイベント機能

機能の概要

ネットワークイベントは、回線障害などのネットワーク状態の変化を検知し、それをトリガとして特定のイベントを実行する機能です。

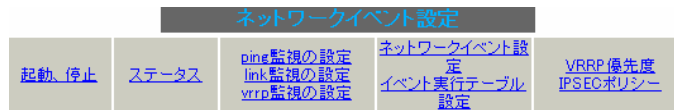

本装置では、以下のネットワーク状態の変化をトリガとして検知することができます。

- ・ ping 監視の状態
- ・ link 監視の状態
- ・ vrrp 監視の状態

ping 監視

本装置から任意の宛先へ ping を送信し、その応答の有無を監視します。一定時間応答がなかった時にトリガとして検知します。また、再び応答を受信した時は、復旧トリガとして検知します。

link 監視

Ethernet インタフェースや ppp インタフェースのリンク状態を監視します。監視するインタフェースのリンクがダウンした時にトリガとして検知します。また再びリンクがアップした時は復旧トリガとして検知します。

vrrp 監視

本装置の VRRP ルータ状態を監視します。指定したルータ ID の VRRP ルータがバックアップルータへ切り替わった時にトリガとして検知します。また、再びマスタールータへ切り替わった時は復旧トリガとして検知します。

またこれらのトリガを検知した際に実行可能なイベントとして以下の2つがあります。

- ・ VRRP 優先度変更
- ・ IPsec 接続切断

VRRP 優先度変更

トリガ検知時に、指定した VRRP ルータの優先度を変更します。またトリガ復旧時には、元の VRRP 優先度に変更します。

例えば、ping 監視と連動して、PPPoE 接続先がダウンした時に、自身は VRRP バックアップルータに移行し、新マスタールータ側の接続へ切り替える、といった使い方ができます。

IPsec 接続 / 切断

トリガ検知時に、指定した IPsec ポリシーを切断します。またトリガ復旧時には、IPsec ポリシーを再び接続します。

例えば、vrrp 監視と連動して、2台の VRRP ルータのマスタールータの切り替わりに応じて、IPsec 接続を繋ぎかえる、といった使い方ができます。

本機能で使用する各種テーブルについて

本機能は複数のテーブル定義を連携させることによって実現しています。

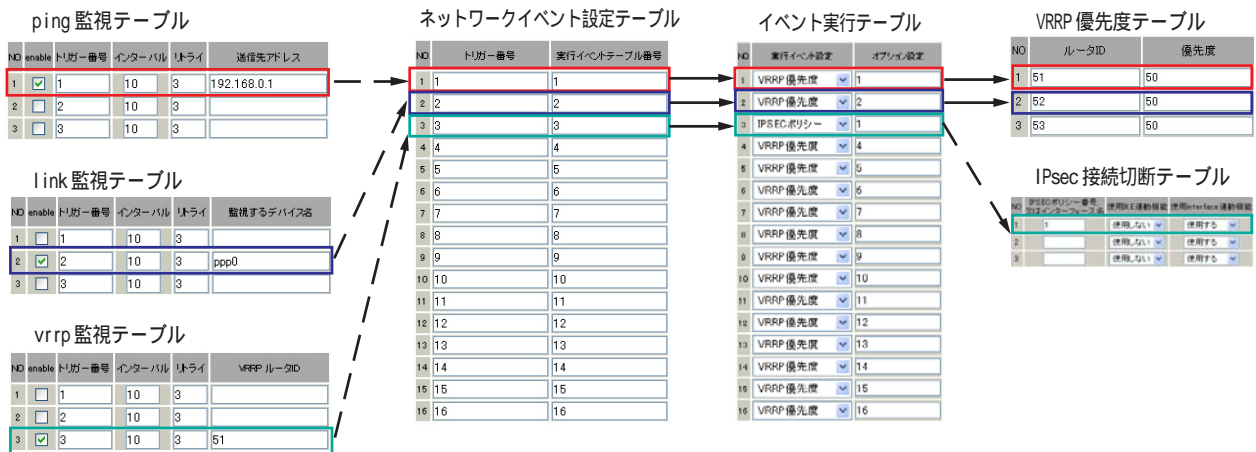

ping監視テーブル / link監視テーブル / vrrp監視テーブル

これらのテーブルでは、監視対象、監視周期、障害検出した場合のトリガー番号を設定します。ここで設定を有効(enable)にしたトリガー番号は、次の「ネットワークイベント設定テーブル」のインデックス番号になります。

ネットワークイベント設定テーブル

このテーブルでは、トリガー番号とイベント番号の関連付けを定義します。ここで設定したイベント番号は、次の「イベント実行テーブル」のインデックス番号になります。

イベント実行テーブル

このテーブルでは、イベント番号と実行イベント種別 / オプション番号の関連付けを定義します。イベントの実行種別を「VRRP優先度」に設定した場合は、次に「VRRP優先度テーブル」を索引します。設定したオプション番号は、テーブルのインデックス番号になります。

また、イベントの実行種別を「IPSECポリシー」に設定した場合は、次に「IPsec接続切断テーブル」を索引します。設定したオプション番号は、テーブルのインデックス番号になります。

VRRP優先度テーブル

このテーブルでは、VRRP優先度を変更するルータIDとその優先度を定義します。

IPsec接続切断テーブル

このテーブルでは、IPsec接続 / 切断を行うIPsecポリシー番号、またはIPsecインタフェース名を定義します。

ping 監視の設定方法

設定画面上部の「ping 監視の設定」をクリックして、以下の画面から設定します。

ネットワークping設定

NO	enable	トリガー番号	インターバル	リトライ	送信先アドレス
1	<input type="checkbox"/>	1	10	3	
2	<input type="checkbox"/>	2	10	3	
3	<input type="checkbox"/>	3	10	3	
4	<input type="checkbox"/>	4	10	3	
5	<input type="checkbox"/>	5	10	3	
6	<input type="checkbox"/>	6	10	3	
7	<input type="checkbox"/>	7	10	3	
8	<input type="checkbox"/>	8	10	3	
9	<input type="checkbox"/>	9	10	3	
10	<input type="checkbox"/>	10	10	3	
11	<input type="checkbox"/>	11	10	3	
12	<input type="checkbox"/>	12	10	3	
13	<input type="checkbox"/>	13	10	3	
14	<input type="checkbox"/>	14	10	3	
15	<input type="checkbox"/>	15	10	3	
16	<input type="checkbox"/>	16	10	3	

入力のやり直し

設定の保存

enable

チェックを入れることで設定を有効にします。

トリガー番号

ping 送信先から応答が無かった場合に検知するトリガーの番号(1 ~ 16)を指定します。本値は、「ネットワークイベント設定」テーブルでのインデックス番号となります。

インターバル(秒)

リトライ

ping を発行する間隔を設定します。

「『インターバル』秒間に、『リトライ』回 ping を発行する」という設定になります。この間、一度も応答が無かった場合にトリガとして検知されます。

送信先アドレス

ping を送信する先の IP アドレスを指定します。

最後に「設定の保存」をクリックして設定完了です。

各トリガテーブルの設定

link 監視の設定方法

設定画面上部の「link 監視の設定」をクリックして、以下の画面から設定します。

デバイス監視設定

NO	enable	トリガー番号	インターバル	リトライ	監視するデバイス名
1	<input type="checkbox"/>	1	10	3	
2	<input type="checkbox"/>	2	10	3	
3	<input type="checkbox"/>	3	10	3	
4	<input type="checkbox"/>	4	10	3	
5	<input type="checkbox"/>	5	10	3	
6	<input type="checkbox"/>	6	10	3	
7	<input type="checkbox"/>	7	10	3	
8	<input type="checkbox"/>	8	10	3	
9	<input type="checkbox"/>	9	10	3	
10	<input type="checkbox"/>	10	10	3	
11	<input type="checkbox"/>	11	10	3	
12	<input type="checkbox"/>	12	10	3	
13	<input type="checkbox"/>	13	10	3	
14	<input type="checkbox"/>	14	10	3	
15	<input type="checkbox"/>	15	10	3	
16	<input type="checkbox"/>	16	10	3	

入力のやり直し

設定の保存

enable

チェックを入れることで設定を有効にします。

トリガー番号

監視するインタフェースのリンクがダウンした場合に検知するトリガーの番号(1～16)を指定します。本値は、「ネットワークイベント設定」テーブルでのインデックス番号となります。

インターバル(秒)

リトライ

インタフェースのリンク状態を監視する間隔を設定します。

「『インターバル』秒間に、『リトライ』回、インタフェースのリンク状態をチェックする」という設定になります。この間、監視したリンク状態が全てダウンだった場合にトリガとして検知されます。

監視するデバイス名

リンク状態を監視するデバイスのインタフェース名を指定します。Ethernet インタフェース名、または PPP インタフェース名を入力してください。

最後に「設定の保存」をクリックして設定完了です。

第30章 ネットワークイベント機能

各トリガテーブルの設定

vrrp監視の設定方法

設定画面上部の「vrrp監視の設定」をクリックして、以下の画面から設定します。

vrrp監視設定

NO	enable	トリガー番号	インターバル	リトライ	VRRP ルータID
1	<input type="checkbox"/>	1	10	3	
2	<input type="checkbox"/>	2	10	3	
3	<input type="checkbox"/>	3	10	3	
4	<input type="checkbox"/>	4	10	3	
5	<input type="checkbox"/>	5	10	3	
6	<input type="checkbox"/>	6	10	3	
7	<input type="checkbox"/>	7	10	3	
8	<input type="checkbox"/>	8	10	3	
9	<input type="checkbox"/>	9	10	3	
10	<input type="checkbox"/>	10	10	3	
11	<input type="checkbox"/>	11	10	3	
12	<input type="checkbox"/>	12	10	3	
13	<input type="checkbox"/>	13	10	3	
14	<input type="checkbox"/>	14	10	3	
15	<input type="checkbox"/>	15	10	3	
16	<input type="checkbox"/>	16	10	3	

入力のやり直し

設定の保存

enable

チェックを入れることで設定を有効にします。

トリガー番号

監視するVRRPルータがバックアップへ切り替わった場合に検知するトリガーの番号(1~16)を指定します。本値は、「ネットワークイベント設定」テーブルでのインデックス番号となります。

インターバル(秒)

リトライ

VRRPルータの状態を監視する間隔を設定します。「『インターバル』秒間に、『リトライ』回、VRRPのルータ状態を監視する」という設定になります。この間、監視した状態が全てバックアップ状態であった場合にトリガとして検知されます。

VRRP ルータ ID

VRRPルータ状態を監視するルータIDを指定します。

最後に「設定の保存」をクリックして設定完了です。

第30章 ネットワークイベント機能

各トリガテーブルの設定

各種監視設定の起動と停止方法

各監視機能（ping 監視、link 監視、vrrp 監視）を有効にするには、Web 画面「ネットワークイベント設定」画面「起動、停止」の以下のネットワークイベントサービス設定画面で、「起動」ボタンにチェックを入れ、「動作変更」をクリックしてサービスを起動してください。

また設定の変更、追加、削除を行った場合は、サービスの再起動を行ってください。

ネットワークイベント設定				
起動、停止	ステータス	ping監視の設定 link監視の設定 vrrp監視の設定	ネットワークイベント設定 イベント実行テーブル設定	VRRP優先度 IPSECポリシー

ネットワークイベントサービス設定

※各種設定は項目名をクリックして下さい。

ネットワークイベント	<input checked="" type="radio"/> 停止 <input type="radio"/> 起動	停止中	再起動
ping監視	<input checked="" type="radio"/> 停止 <input type="radio"/> 起動	停止中	再起動
link監視	<input checked="" type="radio"/> 停止 <input type="radio"/> 起動	停止中	再起動
vrrp監視	<input checked="" type="radio"/> 停止 <input type="radio"/> 起動	停止中	再起動

動作変更

動作変更と再起動

(注) 各監視設定で指定したトリガー番号は、「ネットワークイベント設定」テーブルでのインデックス番号となるため、それぞれの監視設定の間で同じトリガー番号が有効にならないように設定してください。

実行イベントテーブルの設定

ネットワークイベント設定テーブルの設定

設定画面上部の「ネットワークイベント設定」をクリックして、以下の画面から設定します。

(「イベント実行テーブル設定」画面のリンクをクリックしても以下の画面を開くことができます。)

ネットワークイベント設定

[イベント実行テーブル設定](#)

NO	トリガー番号	実行イベントテーブル番号
1	1	1
2	2	2
3	3	3
4	4	4
5	5	5
6	6	6
7	7	7
8	8	8
9	9	9
10	10	10
11	11	11
12	12	12
13	13	13
14	14	14
15	15	15
16	16	16

トリガー番号

「ping監視の設定」、「link監視の設定」、「vrrp監視の設定」で設定したトリガー番号を指定します。なお、複数のトリガー検知の組み合わせによって、イベントを実行させることも可能です。

<例>

- ・トリガー番号1とトリガー番号2のどちらかを検知した時にイベントを実行させる場合

1&2

- ・トリガー番号1とトリガー番号2の両方を検知した時、またはトリガー番号3を検知した時にイベントを実行させる場合

[1|2]&3

実行イベントテーブル番号

そのトリガー番号を検知した時に実行されるイベント番号(1～16)を指定します。本値は、イベント実行テーブルでのインデックス番号となります。なお、複数のイベントを同時に実行させることも可能です。その場合は「_」でイベント番号を繋ぎます。

<例>

イベント番号1,2,3を同時に実行させる場合
1_2_3

最後に「設定の保存」をクリックして設定完了です。

イベント実行テーブルの設定

設定画面上部の「イベント実行テーブル設定」をクリックして、以下の画面から設定します。

(「ネットワークイベント設定」画面のリンクをクリックしても以下の画面を開くことができます。)

イベント実行テーブル設定

[ネットワークイベント設定](#)

NO	実行イベント設定	オプション設定
1	VRRP 優先度 ▼	1
2	VRRP 優先度 ▼	2
3	VRRP 優先度 ▼	3
4	VRRP 優先度 ▼	4
5	VRRP 優先度 ▼	5
6	VRRP 優先度 ▼	6
7	VRRP 優先度 ▼	7
8	VRRP 優先度 ▼	8
9	VRRP 優先度 ▼	9
10	VRRP 優先度 ▼	10
11	VRRP 優先度 ▼	11
12	VRRP 優先度 ▼	12
13	VRRP 優先度 ▼	13
14	VRRP 優先度 ▼	14
15	VRRP 優先度 ▼	15
16	VRRP 優先度 ▼	16

入力のやり直し

設定の保存

実行イベント設定

実行されるイベントの種類を選択します。

「IPsec ポリシー」は、IPsec ポリシーの切断を行います。

「VRRP 優先度」は、VRRP ルータの優先度を変更します。

オプション設定

実行イベントのオプション番号です。本値は、「VRRP 優先度変更設定」テーブル、または「IPSEC 接続切断設定」テーブルでのインデックス番号となります。

最後に「設定の保存」をクリックして設定完了です。

・ 実行イベントのオプション設定

VRRP 優先度変更設定テーブルの設定

設定画面上部の「VRRP 優先度」をクリックして、以下の画面から設定します。

最後に「設定の保存」をクリックして設定完了です。

VRRP 優先度変更設定

[現在のVRRPの状態](#)

NO	ルータID	優先度
1	51	50
2	52	50
3	53	50
4	54	50
5	55	50
6	56	50
7	57	50
8	58	50
9	59	50
10	60	50
11	61	50
12	62	50
13	63	50
14	64	50
15	65	50
16	66	50

入力のやり直し

設定の保存

ルータ ID

トリガ検知時に VRRP 優先度を変更する VRRP ルータ ID を指定します。

優先度

トリガ検知時に変更する VRRP 優先度を指定します。1-255 の間で設定してください。

なお、トリガ復旧時には「VRRP サービス」で設定されている元の値に戻ります。

・ 実行イベントのオプション設定

IPSEC 接続切断設定 テーブルの設定

設定画面上部の「IPSEC ポリシー」をクリックして、次の画面から設定します。

IPSEC 接続切断設定
現在のIPSECの状態

NO	IPSECポリシー番号、 又はインターフェース名	使用IKE連動機能	使用interface連動機能
1	<input type="text"/>	使用しない ▼	使用する ▼
2	<input type="text"/>	使用しない ▼	使用する ▼
3	<input type="text"/>	使用しない ▼	使用する ▼
4	<input type="text"/>	使用しない ▼	使用する ▼
5	<input type="text"/>	使用しない ▼	使用する ▼
6	<input type="text"/>	使用しない ▼	使用する ▼
7	<input type="text"/>	使用しない ▼	使用する ▼
8	<input type="text"/>	使用しない ▼	使用する ▼
9	<input type="text"/>	使用しない ▼	使用する ▼
10	<input type="text"/>	使用しない ▼	使用する ▼
11	<input type="text"/>	使用しない ▼	使用する ▼
12	<input type="text"/>	使用しない ▼	使用する ▼
13	<input type="text"/>	使用しない ▼	使用する ▼
14	<input type="text"/>	使用しない ▼	使用する ▼
15	<input type="text"/>	使用しない ▼	使用する ▼
16	<input type="text"/>	使用しない ▼	使用する ▼

IPSEC ポリシー番号、又はインターフェース名
トリガ検知時に切断する IPsec ポリシーの番号、又は
IPsec インタフェース名を指定します。ポリシー番号
は、範囲で指定することもできます。

<例> IPsec ポリシー 1 から 20 を切断する **1:20**

インタフェース名を指定した場合は、そのインタ
フェースで接続する IPsec は全て切断されます。
トリガ復旧時には再度 IPsec 接続されます。

使用 IKE 連動機能

切断する IPsec ポリシーが使用する IKE と同じ IKE
を使用する IPsec ポリシーが設定されている場合に
おいて、トリガ検知時にその IKE を使用する全ての
IPsec ポリシーを切断する場合は、「使用する」を
選択します。ここで設定した IPsec ポリシーのみを
切断する場合は「使用しない」を選択します。

使用 interface 連動機能

本装置では、PPPoE 上で IPsec 接続している場合、
PPPoE 接続時に自動的に IPsec 接続も開始されます。
ネットワークイベント機能を使った IPsec 二重化
において、バックアップ側の PPPoE 接続時に IPsec
を自動接続させたくない場合には「使用しない」
を選択します。

最後に「設定の保存」をクリックして設定完了です。

現在の設定状態の確認

VRRP 優先度変更設定画面の上部の、
「現在の IPSEC の状態」リンクをクリックすると、
「VRRP の情報」
を表示するウィンドウがポップアップします。

IPSEC 接続切断設定画面の上部の、
「現在の IPSEC の状態」リンクをクリックすると、
「IPSEC の情報」
を表示するウィンドウがポップアップします。

ステータスの表示

設定画面上部の「ステータス」をクリックして表示します。

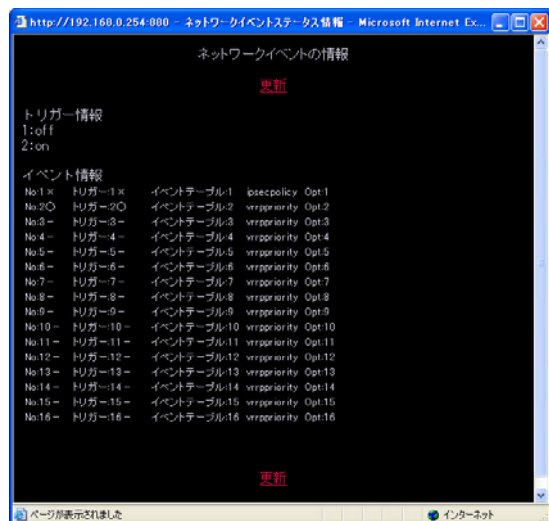

トリガー情報

設定が有効なトリガー番号とその状態を表示します。

“ON”と表示されている場合は、トリガを検知していない、またはトリガが復旧している状態を表します。

“OFF”と表示されている場合は、トリガ検知している状態を表します。

イベント情報

・No.

イベント番号とその状態を表します。

“x”の表示は、トリガ検知し、イベントを実行している状態を表します。

“o”の表示は、トリガ検知がなく、イベントが実行されていない状態を表します。

“-”の表示は、無効なイベントです。

・トリガー

イベント実行の条件となるトリガ番号とその状態を表します。

・イベントテーブル

左からイベント実行テーブルのインデックス番号、実行イベント種別、オプションテーブル番号を表します。

第 31 章

仮想インターフェース機能

第31章 仮想インターフェース機能

仮想インターフェースの設定

主にバーチャルサーバ機能を利用する場合に、仮想インターフェースを設定します。

256まで設定できます。「[仮想インターフェース設定画面インデックス](#)」のリンクをクリックしてください。

設定方法

Web 設定画面「仮想インターフェース」をクリックして、以下の画面から設定します。

仮想インターフェース設定

バーチャルサーバ機能や送信元NAT機能を使って複数のグローバルIPアドレスを公開する際に使用します。公開する側のインターフェースを指定して、任意(0-255)の仮想I/F番号を指定し、各々に公開するグローバルIPアドレスとそのネットマスクを設定して下さい。

※No.赤色の設定は現在無効です

No.	インターフェース	仮想I/F番号	IPアドレス	ネットマスク	削除
1	<input type="text"/>	<input type="text"/>	<input type="text"/>	<input type="text"/>	<input type="checkbox"/>
2	<input type="text"/>	<input type="text"/>	<input type="text"/>	<input type="text"/>	<input type="checkbox"/>
3	<input type="text"/>	<input type="text"/>	<input type="text"/>	<input type="text"/>	<input type="checkbox"/>
4	<input type="text"/>	<input type="text"/>	<input type="text"/>	<input type="text"/>	<input type="checkbox"/>
5	<input type="text"/>	<input type="text"/>	<input type="text"/>	<input type="text"/>	<input type="checkbox"/>
6	<input type="text"/>	<input type="text"/>	<input type="text"/>	<input type="text"/>	<input type="checkbox"/>
7	<input type="text"/>	<input type="text"/>	<input type="text"/>	<input type="text"/>	<input type="checkbox"/>
8	<input type="text"/>	<input type="text"/>	<input type="text"/>	<input type="text"/>	<input type="checkbox"/>
9	<input type="text"/>	<input type="text"/>	<input type="text"/>	<input type="text"/>	<input type="checkbox"/>
10	<input type="text"/>	<input type="text"/>	<input type="text"/>	<input type="text"/>	<input type="checkbox"/>
11	<input type="text"/>	<input type="text"/>	<input type="text"/>	<input type="text"/>	<input type="checkbox"/>
12	<input type="text"/>	<input type="text"/>	<input type="text"/>	<input type="text"/>	<input type="checkbox"/>
13	<input type="text"/>	<input type="text"/>	<input type="text"/>	<input type="text"/>	<input type="checkbox"/>
14	<input type="text"/>	<input type="text"/>	<input type="text"/>	<input type="text"/>	<input type="checkbox"/>
15	<input type="text"/>	<input type="text"/>	<input type="text"/>	<input type="text"/>	<input type="checkbox"/>
16	<input type="text"/>	<input type="text"/>	<input type="text"/>	<input type="text"/>	<input type="checkbox"/>

[仮想インターフェース設定画面インデックス](#)

[001- 017- 033- 049- 065- 081- 097- 113- 129- 145- 161- 177- 193- 209- 225- 241-](#)

設定/削除の実行

インターフェース

仮想インターフェースを作成するインターフェース名を指定します。

本装置のインターフェース名については、本マニュアルの「[付録A インタフェース名一覧](#)」をご参照ください。

仮想 I/F 番号

作成するインターフェースの番号を指定します。

設定可能範囲：0-255です。

IPアドレス

作成するインターフェースのIPアドレスを指定します。

ネットマスク

作成するインターフェースのネットマスクを指定します。

入力が終わりましたら「設定 / 削除の実行」をクリックして設定完了です。

“No.”項目が赤字で表示されている行は入力内容が正しくありません。再度入力をやり直してください。

設定を削除する

仮想インターフェース設定を削除する場合は、削除したい設定行の「削除」ボックスにチェックを入れて「設定 / 削除の実行」ボタンをクリックすると削除されます。

第 32 章

GRE 機能

GRE の設定

GREはGeneric Routing Encapsulationの略で、リモート側にあるルータまで仮想的なポイントツーポイントリンクを張って、多種プロトコルのパケットをIPトンネルにカプセル化するプロトコルです。

またIPsecトンネル内にGREトンネルを生成することもできますので、GREを使用する場合でもセキュアな通信を確立することができます。

GRE の設定

設定画面「GRE設定」 [GRE インタフェース設定:] のインタフェース名「GRE1」～「GRE64」をクリックして設定します。



GRE1設定

インタフェースアドレス	<input type="text"/> (例:192.168.0.1/30)
リモート(宛先)アドレス	<input type="text"/> (例:192.168.1.1)
ローカル(送信元)アドレス	<input type="text"/> (例:192.168.2.1)
PEERアドレス	<input type="text"/> (例:192.168.0.2/30)
TTL	255 (1-255)
MTU	1476 (最大値 1500)
Path MTU Discovery	<input checked="" type="radio"/> 有効 <input type="radio"/> 無効
ICMP AddressMask Request	<input checked="" type="radio"/> 応答する <input type="radio"/> 応答しない
TOS設定 (EON Field設定不可)	<input checked="" type="radio"/> TOS値の指定 <input type="text"/> (0x0-0xfc) <input type="radio"/> inherit (TOS値のコピー)
GREoverIPsec	<input type="radio"/> 使用する ipsec0 <input checked="" type="radio"/> Routing Tableに依存
IDキーの設定	<input type="text"/> (0-4294967295)
GRE KeepAlive	<input type="radio"/> 有効 <input checked="" type="radio"/> 無効 Interval <input type="text"/> 秒 Retry <input type="text"/> 回
End-to-End Checksumming	<input type="radio"/> 有効 <input checked="" type="radio"/> 無効
MSS設定	<input type="radio"/> 有効 <input checked="" type="radio"/> 無効 MSS値 <input type="text"/> Byte (有効時にMSS値が0の場合は、MSS値を自動設定(Clamp MSS to MTU)します。)

現在の状態 Tunnel is down, Link is down

インタフェースアドレス

GREトンネルを生成するインタフェースの仮想アドレスを設定します。任意で指定します。

リモート(宛先)アドレス

GREトンネルのエンドポイントのIPアドレス(対向側装置のWAN側IPアドレス)を設定します。

ローカル(送信元)アドレス

本装置のWAN側IPアドレスを設定します。

PEERアドレス

GREトンネルを生成する対向側装置のインタフェースの仮想アドレスを設定します。「インタフェースアドレス」と同じネットワークに属するアドレスを指定してください。

TTL

GREパケットのTTL値を設定します。

MTU

MTU値を設定します。最大値は1500byteです。

Path MTU Discovery

Path MTU Discovery機能を有効にするかを選択します。機能を「有効」にした場合は、常にIPヘッダのDFビットをONにして転送します。転送パケットのDFビットが1でパケットサイズがMTUを超えている場合は、送信元にICMP Fragment Neededを返送します。

PathMTU Discoveryを「無効」にした場合、TTLは常にカプセル化されたパケットのTTL値がコピーされます。従って、GRE上でOSPFを動かす場合には、TTLが1に設定されてしまうため、Path MTU Discoveryを有効にしてください。

ICMP AddressMask Request

「応答する」にチェックを入れると、そのGREインタフェースにて受信したICMP AddressMask Request (type=17)に対して、サブネットマスク値を設定したICMP AddressMask Reply(type=18)を返送します。

TOS設定

GREパケットのTOS値を設定します。

GRE の設定

GRE over IPsec

IPsec を使用して GRE パケットを暗号化する場合に「使用する」を選択します。またこの場合には別途、IPsec の設定が必要です。

Routing Table に合わせて暗号化したい場合には「Routing Table に依存」を選択してください。ルートが IPsec の時は暗号化、IPsec でない時は暗号化しません。

ID キーの設定

この機能を有効にすると、KEY Field の 4byte が GRE ヘッダに付与されます。

GRE KeepAlive

GRE トンネルのキープアライブの設定を行います。「有効」「無効」のどちらかを選択します。対向装置が GRE キープアライブを実装していない場合は「無効」を選択してください。

・ Interval

GRE キープアライブパケットの送信間隔を設定します。指定可能な範囲：1-32767 秒です。

・ Retry

reply パケットを受信できなかった場合のリトライ回数を指定します。ここで指定した回数内に一度も reply パケットを受信できない場合、GRE トンネルは Down 状態へと遷移します。

指定可能な範囲：1-255 です。

GRE トンネルが Down 状態でも GRE キープアライブパケットの送信は行われます。その間 1 度でも reply パケットを受信すると GRE トンネルは Up 状態へと遷移します。

End-to-End Checksumming

チェックサム機能の有効 / 無効を選択します。この機能を有効にすると、

checksum field (2byte) + offset (2byte) の計 4byte が GRE 送信パケットに追加されます。

MSS 設定

GRE トンネルに対して、clamp to MSS 機能を有効にしたり、MSS 値の設定が可能です。

入力後は「追加 / 変更」ボタンをクリックします。直ちに設定が反映され、GRE が実行されます。

GRE の削除

「GRE インタフェース設定:GRE1」～「GRE64」の画面の「削除」ボタンをクリックすると、その設定に該当する GRE トンネルが無効化されます(設定自体は保存されています)。

再度有効とするときは「追加 / 変更」ボタンをクリックしてください。

GRE の状態表示

「GRE インタフェース設定:GRE1」～「GRE64」の画面下部にある「現在の状態」では GRE の動作状況が表示されます。

現在の状態 Tunnel is down, Link is down

また、実行しているインタフェースでは、「現在の状態」リンクをクリックするとウィンドウポップアップして、「GRE1 トンネルパラメータ情報」と「GRE1 トンネルインタフェース情報」が表示されます。

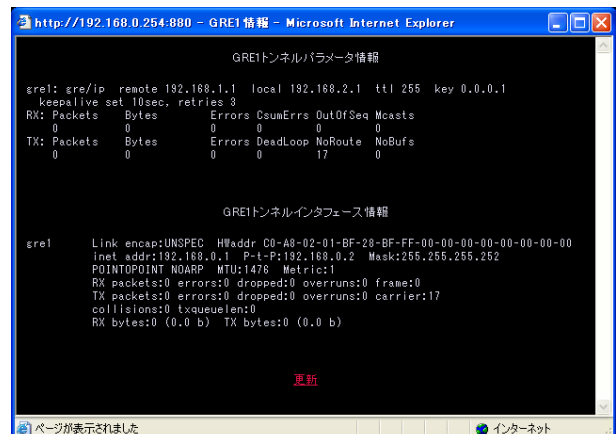

GRE の設定

GRE の再設定

GRE 設定を行うと、設定内容が一覧表示されます。

GRE一覧表示

Interface名	Interface Address	Remote Address	Local Address	Peer Address	MTU	ID Key	Check sum	PMTUD	ICMP	KeepAlive	Link State
gre1	192.168.0.1/30	192.168.1.1	192.168.2.1	192.168.0.2/30	1476	1	無効	有効	有効	有効	down

設定の編集は「Interface名」をクリックしてください。

また GRE トンネルのリンク状態は「Link State」に表示されます。「up」が GRE トンネルがリンクアップしている状態です。

第 33 章

QoS 機能

本装置の優先制御・帯域制御機能(以下、QoS 機能)は以下の5つのキューイング方式で、トラフィック制御を行います。

1. SFQ
2. PFIFO
3. TBF
4. CBQ
5. PQ

クラスフル/クラスレスなキューイング

キューイングには、クラスフルなものやクラスレスなものがあります。

クラスレス キューイング

クラスレスなキューイングは、内部に設定可能なトラフィック分割用のバンド(クラス)を持たず、到着するすべてのトラフィックを同等に取り扱います。

PFIFO、TBF、SFQ がクラスレスなキューイングです。

クラスフル キューイング

クラスフルなキューイングでは、内部に複数のクラスを持ち、選別器(クラス分けフィルタ)によって、パケットを送り込むクラスを決定します。各クラスはそれぞれに帯域を持つため、クラス分けすることで帯域制御ができるようになります。またキューイング方式によっては、あるクラスがさらに自分の配下にクラスを持つこともできます。さらに、各クラス内でそれぞれキューイング方式を決めることもできます。

PQ と CBQ がクラスフルなキューイングです。

. QoS について

1. SFQ

SFQはパケットの流れ(トラフィック)を整形しません。パケットを送り出す順番を決めるだけです。

SFQでは、トラフィックを多数の内部キューに分割して収納します。そして各キューをラウンドロビンで回り、各キューからパケットをFIFOで順番に送信していきます。

ラウンドロビンで順番にトラフィックが送信されることから、ある特定のトラフィックが他のトラフィックを圧迫してしまうことがなくなり、どのトラフィックも公平に送信されるようになります(複数のトラフィックを平均化できる)。

整形とは、トラフィック量が一定以上にならないように転送速度を調節することを指します。「シェーピング」とも呼ばれます。

2. PFIFO

もっとも単純なキューイング方式です。あらかじめキューのサイズを決定しておき、どのパケットも区別なくキューに収納していきます。キューからパケットを送信するとき、送信するパケットはFIFOにしたがって選別されます。

キューのサイズを超えてパケットが到着したとき、超えた分のパケットは全て破棄されてしまいます。

キューのサイズが大きすぎると、キューイングによる遅延が発生する可能性があります。

キューとは、データの入り口と出口を一つだけ持つバッファのことを指します。

FIFOとは「First In First Out」の略で、「最初に入ったものが最初に出る」、つまり最も古いものが最初に取り出されることを指します。

. QoS について

3. TBF

帯域制御方法の1つです。

トークンバケツにトークンを、ある一定の速度(トークン速度)で収納していきます。このトークン1個ずつがパケットを1個ずつつかみ、トークン速度を超えない範囲でパケットを送信していきます(送信後はトークンは削除されます)。

またバケツに溜まっている余分なトークンは、突発的なバースト状態(パケットが大量に届く状態)でパケットが到着しているときに使われます。バーストが起きているときはすでにバケツに溜まっている分のトークンを使ってパケットを送信しますので、溜まった分のトークンを使い切らないような短期的なバーストであれば、トークン速度(制限Rate)を超えたパケット送信が可能です。

バースト状態が続くとバケツのトークンがすぐになくなってしまいうため遅延が発生していき、最終的にはパケットが破棄されてしまうこととなります。

4. CBQ

CBQは帯域制御の1つです。複数のクラスを作成しクラスごとに帯域幅を設定することで、パケットの種類に応じて使用できる帯域を割り当てる方式です。

CBQにおけるクラスは、階層的に管理されます。最上位にはrootクラスが置かれ、利用できる総帯域幅を定義しておきます。rootクラスの下に子クラスが置かれ、それぞれの子クラスにはrootで定義した総帯域幅の一部を利用可能帯域として割り当てます。子クラスの下には、さらにクラスを置くこともできます。

各クラスへのパケットの振り分けは、フィルタ(クラス分けフィルタ)の定義に従って行われます。

各クラスには帯域幅を割り当てます。兄弟クラス間で割り当てている帯域幅の合計が、上位クラスで定義している帯域幅を超えないように設計しなければなりません。

また、それぞれのクラスには優先度を割り振り、優先度に従ってパケットを送信していきます。

<クラス構成図 例>

```

root クラス (1Mbps)
  クラス 1 (500kbps、優先度 2)
    HTTP (優先度 1)
    FTP (優先度 5)
  クラス 2 (500kbps、優先度 1)
    HTTP (優先度 1)
    FTP (優先度 5)

```

(次ページに続きます)

子クラスからはFIFOでパケットが送信されますが、子クラスの下にキューイングを定義し、クラス内でのキューイングを行うこともできます(クラスキューイング)。

CBQの特徴として、各クラス内において、あるクラスが兄弟クラスから帯域幅を借りることができます。たとえば図のクラス1において、トラフィックが500kbpsを超えていて、且つ、クラス2の使用帯域幅が500kbps以下の場合に、クラス1はクラス2で余っている帯域幅を借りてパケットを送信することができます。

5.PQ

PQは優先制御の1つです。トラフィックのシェーピングは行いません。

PQでは、パケットを分類して送り込むクラスに優先順位をつけておきます。そしてフィルタによってパケットをそれぞれのクラスに分類したあと、優先度の高いクラスから優先的にパケットを送信します。なお、クラス内のパケットはFIFOで取り出されます。

優先度の高いクラスに常にパケットがキューイングされているときには、より優先度の低いクラスからはパケットが送信されなくなります。

・ QoS機能の各設定画面について

本装置では下記の各種設定画面で設定を行います。
設定方法については各設定の説明ページをご参照ください。

QoS機能設定

QoS機能の有効・無効が指定できます。

QoS簡易設定

必要最低限の設定項目を指定するだけで、優先制御および、帯域制御が行えます。

QoS詳細設定

QoS機能について、各種詳細設定を行います。

Interface Queuing設定

本装置の各インタフェースで行うキューイング方式を定義します。すべてのキューイング方式で設定が必要です。

CLASS設定

CBQを行う場合の、各クラスについて設定します。

CLASS Queuing設定

各クラスにおけるキューイング方式を定義します。
CBQ以外のキューイング方式について定義できません。

CLASS分けフィルタ設定

パケットを各クラスに振り分けるためのフィルタ設定を定義します。PQ、CBQを行う場合に設定が必要です。

パケット分類設定

各パケットにTOS値やMARK値を付加するための設定です。PQを行う場合に設定します。PQではIPヘッダによるCLASS分けフィルタリングができないため、TOS値またはMARK値によってフィルタリングを行います。

ステータス表示

QoS機能の各種ステータスが表示されます。

各キューイング方式の設定手順について

各キューイング方式の基本的な設定手順は以下の通りです。

SFQ の設定手順

「Interface Queueing 設定」で設定します。

pfifo の設定手順

「Interface Queueing 設定」でキューのサイズを設定します。

TBF の設定手順

「Interface Queueing 設定」で、トークンのレート、バケツサイズ、キューのサイズを設定します。

CBQ の設定手順

1. ルートクラスの設定

「Interface Queueing 設定」で、ルートクラスの設定を行います。

2. 各クラスの設定

・「CLASS 設定」で、全てのクラスの親となる親クラスについて設定します。

・「CLASS 設定」で、親クラスの下に置く子クラスについて設定します。

・「CLASS 設定」で、子クラスの下に置くリーフクラスを設定します。

3. クラス分けの設定

「CLASS 分けフィルタ設定」で、CLASS 分けのマッチ条件を設定します。

4. クラスキューイングの設定

クラス内でさらにキューイングを行うときには「CLASS Queueing 設定」でキューイング設定を行います。

PQ の設定手順

1. インタフェースの設定

「Interface Queueing 設定」で、Band 数、Priority-map、Marking Filter を設定します。

2. CLASS 分けのためのフィルタ設定

「CLASS 分けフィルタ設定」で、Mark 値によるフィルタを設定します。

3. パケット分類のための設定

「パケット分類設定」で、TOS 値または MARK 値の付与設定を行います。

[QoS 機能設定]

下記の画面にて QoS の設定と制御を行うことができます。

QoS機能設定

※各種設定は項目名をクリックして下さい。

QoS簡易設定 QoS詳細設定	<input type="radio"/> 有効	<input checked="" type="radio"/> 無効
パケット分類設定	<input checked="" type="radio"/> 有効	<input type="radio"/> 無効

この画面から以下の項目をクリックして、各種設定画面にて設定を行ってください。

- **QoS 簡易設定**
必要最低限の設置項目を指定するだけで、優先制御および帯域制御が行われます。
- **QoS 詳細設定**
QoS の詳細について各種設定します。
- **パケット分類設定**
各パケットに TOS 値や MARK 値を付加するための設定です。

有効

無効

QoS 機能に関する以下の機能の有効・無効を指定します。

- ・ QoS 機能 (パケット分類設定を除く、QoS 設定の反映)
- ・ パケット分類設定機能

QoS サービスの制御を行うには、「有効」または「無効」を選択してください。

「設定の保存」をクリックしてください。

QoS 簡易設定について

[QoS 簡易設定]

「QoS 機能設定」 「簡易設定」をクリックして、以下の画面を開きます。

QoS 簡易設定一覧

インターフェース名	eth0	回線帯域	0 Kbit/s
-----------	------	------	----------

切替/回線帯域設定
情報表示

クラス	親クラス	帯域	プロトコル	送信元 IP アドレス	送信元 ポート番号	宛先 IP アドレス	宛先 ポート番号	優先度	帯域借用	操作
QoS機能設定画面へ										

「QoS 簡易設定」では、最小限の設定項目数で QoS を設定することができます。設定可能な項目は下記のとおりです。

インターフェース名

Interface Queueing 設定画面の「Interface 名」に対応します。

回線帯域

Interface Queueing 設定画面の CBQ Parameter 設定「制限 Rate」に対応します。

クラス

CLASS 設定画面の「Class ID」に対応します。簡易設定画面からの設定時に、未使用の ClassID が自動的に設定されます。

親クラス

CLASS 設定画面の「親 class ID」に対応します。簡易設定画面からの設定では、自動的に設定されません。(親 classID:1)

帯域

CLASS 設定画面の「Rate 設定」に対応します。

プロトコル

送信元 IP アドレス

送信元ポート番号

宛先 IP アドレス

宛先ポート番号

CLASS 分けフィルタ設定画面の各設定項目に対応しています。

パケットヘッダ情報によるフィルタ条件に相当します。TOS 値、DSCP 値、Marking によるフィルタ設定は未サポートのため未設定状態として設定されます。

優先度

CLASS 設定画面の「Priority」に対応します。

帯域借用

CLASS 設定画面の「Bounded 設定」に対応します。

操作

編集：該当する設定の編集画面に遷移します。

削除：該当する設定の削除を行います。

QoS 簡易設定について

設定方法

インターフェース名の入力欄に表示もしくは編集対象のインターフェース名を入力して、「切替/回線帯域設定」ボタンをクリックしてください。

QoS 簡易設定一覧

インターフェース名	eth0	回線帯域	0 Kbit/s
-----------	------	------	----------

切替/回線帯域設定

情報表示

未設定のインターフェースの場合、回線帯域設定の画面に遷移します（既に設定されている場合は、画面は遷移しません）。

ここで、対象となるインターフェースの回線帯域を入力します。単位はKbit/sです。

設定可能な範囲：1-102400Kbit/sです。

QoS 簡易設定一覧

このインターフェースは未設定です。
回線帯域を設定して下さい

インターフェース名	eth0	回線帯域	100000 Kbit/s
-----------	------	------	---------------

設定

戻る

入力が終わりましたら「設定」ボタンをクリックしてください。

クリックした時点で「QoS 詳細設定」の「Interface Queueing 設定」「CLASS 設定」に追加されます。

QoS 簡易設定(結果表示)

QoS 簡易設定 設定/変更中です。
しばらくお待ちください。

QoS Interface 設定1を追加しました。

QoS class 設定1を追加しました。

[\[簡易設定一覧表示へ\]](#)

QoS 簡易設定について

[簡易設定一覧表示へ]のリンクをクリックすると、以下の画面が表示されます。

QoS 簡易設定一覧

クラス	親クラス	帯域	プロトコル	送信元 IP アドレス	送信元 ポート番号	宛先 IP アドレス	宛先 ポート番号	優先度	帯域借用	操作
1	1	0	100000					1	しない	削除

各設定行の色は、以下の状態を示します

・親クラス	簡易設定のインターフェース回線帯域設定時に登録されます。簡易設定画面からの編集はできません。
・簡易設定からの登録	簡易設定から登録された設定です。編集、削除が可能です。
・設定不整合	簡易設定の設定構成として整合性が取れていない状態です。(親クラス定義、CLASS分けフィルタタイプ) 詳細設定から設定を行ってください。

QoS 簡易設定一覧画面では、あるインタフェースについて設定済みである場合、設定状態により以下の 3 種類の表示形式で表示されます。

1. 親クラス

インタフェース回線帯域設定時に作成される root クラスを示します。クラス ID は " 1 "、親クラス ID は " 0 " になります。簡易設定からの設定の編集は不可、削除のみ可能です。

2. 簡易設定からの登録

簡易設定画面からの登録形式である設定(親クラス ID が " 1 ")を示します。簡易設定からの設定の編集と削除が可能です。

3. 設定不整合

簡易設定画面からの登録形式になっていない設定を示します。

【該当する条件】

- ・親クラス ID が " 1 " 以外
- ・フィルタタイプが Marking である (詳細設定からの指定)
- ・「QoS 詳細設定」の「CLASS 設定」画面でフィルタ指定されていない(「CLASS 分けフィルタ設定」と関連付けられていない)

簡易設定からの設定の編集、削除とも不可です。詳細設定からの設定を行ってください。

新たに設定を追加する場合は「追加」ボタンをクリックしてください。

QoS 簡易設定(登録-編集)

設定番号	2
クラス帯域	<input type="text"/> Kbit/s [必須]
インターフェース名	eth0
プロトコル番号 (*)	<input type="text"/> (1-255)
送信元 IP アドレス (*)	<input type="text"/>
送信元ポート番号 (*)	<input type="text"/> (1-65535)
宛先 IP アドレス (*)	<input type="text"/>
宛先ポート (*)	<input type="text"/> (1-65535)
優先度	<input type="text"/> (1-8) [必須]
帯域借用	<input checked="" type="radio"/> する <input type="radio"/> しない

(*印項目は1項目以上指定して下さい)

QoS 簡易設定について

設定番号

簡易設定画面からの設定時に、未使用の設定番号が自動的に設定されます。一覧表示の左に表示される各設定の番号に対応します。

クラス帯域

簡易簡易設定（登録・編集）画面より設定する条件にマッチするトラフィックを管理するクラスの帯域を指定します。

インターフェース名

インタフェース毎に切り替えて表示される簡易設定一覧のインタフェース名が表示されます。

プロトコル番号（*）

プロトコルを指定します。プロトコル番号で指定してください。

送信元 IP アドレス（*）

送信元 IP アドレスを指定します。サブネット単位、ホスト単位のいずれでも指定可能です。範囲での指定はできません。

送信元ポート番号（*）

送信元ポート番号を指定します。

宛先 IP アドレス（*）

宛先 IP アドレスを指定します。指定方法は送信元 IP アドレスと同様です。

宛先ポート（*）

宛先ポート番号を指定します。

優先度

優先度は各条件で重複可能です。
指定可能範囲：1-8 です。数字の小さいものから順に優先されます。

帯域借用

兄弟クラスの空き帯域を借りる「する」、借りない「しない」のどちらかを選択します。

（*）印がある項目は必須設定項目になります。設定項目のうちいずれか 1 項目以上を設定してください。

入力が終わりましたら「設定」ボタンをクリックしてください。

自動設定項目について

「QoS 簡易設定」から設定を行う場合は、「QoS 詳細設定」の「Interface Queueing 設定」や「CLASS 設定」画面でも設定可能な以下の項目について、自動的に設定値を指定します。

「QoS 詳細設定」で設定した内容は上書きされます。

- ・平均パケットサイズ
1000
- ・Class ID
設定済みクラスの Class ID 最大値+1
- ・親 class ID
1
- ・Class 内 Average Packet Size 設定
1000
- ・Maximum Burst 設定
100
- ・Filter 設定
設定済みクラス分けフィルタ設定のフィルタ番号最大値+1
(注) 詳細設定で複数のフィルタ番号を設定していた場合、2 番目以降の設定は無い状態で更新されます。

QoS簡易設定について

QoS簡易設定一覧

インターフェース名 回線帯域

切替/回線帯域設定

情報表示

	クラス	親クラス	帯域	プロトコル	送信元 IPアドレス	送信元 ポート番号	宛先 IPアドレス	宛先 ポート番号	優先度	帯域 信用	操作
1	1	0	100000						1	しない	削除
2	10	1	50000	6					1	する	編集、削除
3	11	1	30000	17					5	する	編集、削除
4	20	10	10000	17					1	しない	---

各設定行の色は、以下の状態を示します

親クラス	簡易設定のインターフェース回線帯域設定時に登録されます。簡易設定画面からの編集はできません。
簡易設定からの登録	簡易設定から登録された設定です。編集、削除が可能です。
設定不整合	簡易設定の設定構成として整合性が取れていない状態です。(親クラス定義、CLASS分けフィルタタイプ) 詳細設定から設定を行ってください。

追加

QoS機能設定画面へ

「操作」欄にある「削除」「編集」について

削除

リンクをクリックすると、即座に設定が削除されます。

編集

リンクをクリックすると「QoS簡易設定(登録・編集)」画面が開きます。

QoS簡易設定情報表示について

「QoS簡易設定一覧」画面にある「情報表示」をクリックすると、簡易設定画面で設定されたインターフェース単位のQoS設定情報が表示されます。

表示内容については「[ステータス情報の表示例](#)」をご参照ください。

QoS簡易設定情報

```
class cbq 1:11 parent 1:1 rate 30000Kbit prio 5
Sent 0 bytes 0 pkts (dropped 0, overlimits 0)
class cbq 1: root rate 100000Kbit (bounded,isolated) prio no-transmit
Sent 16109 bytes 59 pkts (dropped 0, overlimits 0)
class cbq 1:10 parent 1:1 rate 50000Kbit prio 1
Sent 196150 bytes 394 pkts (dropped 0, overlimits 0)
class cbq 1:1 parent 1: rate 100000Kbit (bounded,isolated) prio 1
Sent 237685 bytes 497 pkts (dropped 0, overlimits 0)
class cbq 1:20 parent 1:10 rate 10000Kbit (bounded) prio 1
Sent 0 bytes 0 pkts (dropped 0, overlimits 0)
class cbq 1:12 parent 1:1 rate 10000Kbit prio no-transmit
Sent 0 bytes 0 pkts (dropped 0, overlimits 0)
```

更新

Interface Queueing 設定について

Web画面の「QoS設定」の「QoS機能設定」画面から「QoS詳細設定」を開いてください。

Interface Queueing 設定



すべてのキューイング方式において設定が必要です。設定を追加するときは「New Entry」をクリックします。

Interface名	eth0
Queueing Discipline	---
pfifo queue limit (pfifo選択時有効)	
TBF Parameter設定	
制限Rate	Kbit/s
Buffer Size	byte
Limit Byte (tokenが利用できるようになるまで Queueing可能なbyte数)	byte
CBQ Parameter設定	
回線帯域	Kbit/s
平均パケットサイズ	byte
PQ Parameter設定	
最大Band数設定	3 default 3 (2-5)
Priority-map設定	1 2 2 2 1 2 0
Marking Filter選択 (PacketヘッダによるFilter設定は選択できません)	
FilterNo.	Class No.
1.	
2.	
3.	
4.	
5.	
6.	
7.	
8.	
9.	
10.	

Interface名

キューイングを行うインタフェース名を入力します。

インタフェース名は「付録A インタフェース名一覧」を参照してください。

Queueing Discipline

プルダウンからキューイング方式を選択します。

- sfq
- pfifo
- tbf
- cbq
- pq

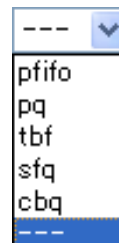

SFQの設定

Queueing Disciplineで「sfq」を選択するだけです。

PFIFOの設定

pfifo queue limit (pfifo選択時有効)
パケットをキューイングするキューの長さを設定します。**パケットの数**で指定します。
1-999の範囲で設定してください。

TBFの設定

[TBF Parameter設定]について設定します。

制限Rate

パケットにトークンを入れていく速度を設定します。**回線の実効速度を上限**に設定してください。

Buffer Size

パケットのサイズを設定します。これは瞬間的に利用できるトークンの最大値となります。帯域の制限幅を大きくするときは、Buffer Sizeを大きく設定しておきます。

Limit Byte

トークンを待っている状態でキューイングするときの、キューのサイズを設定します。

CBQの設定

[CBQ Parameter設定]について設定します。

回線帯域

rootクラスの帯域幅を設定します。接続回線の物理的な帯域幅を設定します(10Base-TXで接続しているときは10000kbits/s)。

Interface Queueing 設定について

平均パケットサイズ
パケットの平均サイズを設定します。バイト単位で設定します。

PQ の設定

[PQ Parameter 設定]について設定します。

最大 Band 数設定

生成するバンド数を設定します。ここでいう band 数はクラス数のことです。

本装置で設定されるクラス ID は 1001:、1002:、1003:、1004:、1005: となります。

初期設定は 3 です(クラス ID 1001: ~ 1003:)。最大数は 5(クラス ID 1001: ~ 1005:)です。初期設定外の数値に設定した場合は、Priority-map 設定を変更します。

Priority-map 設定

Priority-map には 7 つの入れ物が用意されています(左から 0、1、2、3、4、5、6 という番号が付けられています)。そしてそれぞれに Band を設定します。最大 Band 数で設定した範囲で、それぞれに Band を設定できます。

Marking Filter 選択

パケットの Marking 情報によって振り分けを決定するときに設定します。

• Filter No.

Class 分けフィルタの設定番号を指定します。

• Class No.

パケットをおくるクラス番号を指定します。

(1001: が Class No.1、1002: が Class No.2、1003: が Class No.3、1004: が Class No.4、1005: が Class No.5 となります。)

Priority-map の箱に付けられている番号は、TOS 値の「Linux における扱い番号(パケットの優先度)」とリンクしています。本章の「XV.TOS について」をご参照ください。

インタフェースに届いたパケットは、2 つの方法でクラス分けされます。

- TOS フィールドの「Linux における扱い番号(パケットの優先度)」を参照し、同じ番号の Priority-ma の箱にパケットを送ります。

- Marking Filter 設定に従って、各クラスにパケットを送る

Prioritymap の箱に付けられる Band はクラスのことです。箱に設定されている値のクラスに属することを意味します。より Band 数が小さい方が優先度が高くなります。

クラス分けされたあとのパケットは、優先度の高いクラスから FIFO で送信されていきます。
各クラスの優先度は 1001: > 1002: > 1003: > 1004: > 1005: となります。

より優先度の高いクラスにパケットがあると、その間は優先度の低いクラスからはパケットが送信されなくなります。

設定後は「設定」ボタンをクリックします。

CLASS 設定について

CLASS 設定

QoS詳細設定

[Interface Queuing設定](#)
[CLASS設定](#)
[CLASS Queuing設定](#)

[CLASS分けフィルタ設定](#)
[パケット分類設定](#)
[ステータス表示](#)

CLASS設定

Description	Interface名	ID	親 CLASS ID	Priority	Rate	平均 Packet Size	Maximum Burst	Configure

設定を追加するときは「New Entry」をクリックします。

CLASS設定

Description	<input type="text"/>
Interface名	<input type="text" value="eth0"/>
Class ID	<input type="text"/>
親class ID	<input type="text" value="1"/>
Priority	<input type="text"/>
Rate設定	<input type="text"/> Kbit/s
Class内Average Packet Size設定	<input type="text" value="1000"/> byte
Maximum Burst設定	<input type="text" value="20"/>
Bounded設定	<input checked="" type="radio"/> 有効 <input type="radio"/> 無効
Filter設定 (Filter番号を入力してください)	1. <input type="text"/> 2. <input type="text"/> 3. <input type="text"/> 4. <input type="text"/> 5. <input type="text"/> 6. <input type="text"/> 7. <input type="text"/> 8. <input type="text"/> 9. <input type="text"/> 10. <input type="text"/>

Description

設定名を付けることができます。半角英数字のみ使用可能です。

Interface 名

キューイングを行うインタフェース名を入力します。

インタフェース名は「付録A インタフェース名一覧」を参照してください。

Class ID

クラス ID を設定します。クラスの階層構造における <minor 番号> となります。

親 class ID

親クラスの ID を指定します。クラスの階層構造における <major 番号> となります。

Priority

複数の CLASS 設定での優先度を設定します。値が小さいものほど優先度が高くなります。

1-8 の間で設定します。

Rate 設定

クラスの帯域幅を設定します。設定は kbit/s 単位となります。

Class 内 Average Packet Size 設定

クラス内のパケットの平均サイズを指定します。設定はバイト単位となります。

Maximum Burst 設定

一度に送信できる最大パケット数を指定します。

Bounded 設定

「有効」を選択すると、兄弟クラスから余っている帯域幅を借りようとはしなくなります (Rate 設定値を超えて通信しません)。

「無効」を選択すると、その逆の動作となります。

Filter 設定

CLASS 分けフィルタの設定番号を指定します。ここで指定したフィルタにマッチングしたパケットが、このクラスに送られてきます。

設定後は「設定」ボタンをクリックします。

CLASS Queueing 設定について

CLASS Queueing 設定



設定を追加するときは「New Entry」をクリックします。

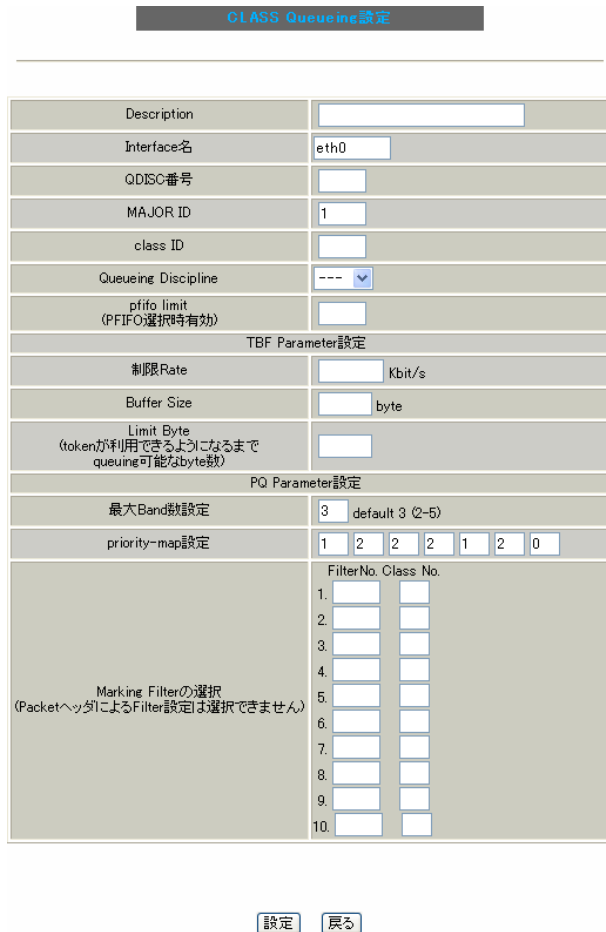

Description
設定名を付けることができます。半角英数字のみ使用可能です。

Interface 名
キューイングを行うインタフェース名を選択します。
インタフェース名は「付録A インタフェース名一覧」を参照してください。

QDISC 番号
このクラスが属している QDISC 番号を指定します。

MAJOR ID
親のクラス ID を指定します。クラスの階層構造における <major 番号> となります。

class ID
親クラスの ID を指定します。クラスの階層構造における <minor 番号> となります。

以下は、「Interface Queueing 設定」と同様に設定します。

Queueing Discipline
「CLASS Queueing 設定」では「cbq」方式の選択はできません。

pfifo limit (PFIFO 選択時有効)

[TBF Parameter 設定]

制限 Rate

Buffer Size

Limit Byte

[PQ Parameter 設定]

最大 Band 数設定

priority-map 設定

Marking Filter の選択

設定後は「設定」ボタンをクリックします。

CLASS 分けフィルタ設定について

CLASS 分けフィルタ設定



設定を追加するときは「New Entry」をクリックします。

CLASS 分けフィルタ設定

設定番号	1
Description	<input type="text"/>
Priority	<input type="text"/> (1-999)
<input type="checkbox"/> パケットヘッダ情報によるフィルタ	
プロトコル	<input type="text"/> (Protocol番号)
送信元アドレス	<input type="text"/>
送信元ポート	<input type="text"/> (ポート番号)
宛先アドレス	<input type="text"/>
宛先ポート	<input type="text"/> (ポート番号)
TOS値	<input type="text"/> (hex.0-fe)
DSCP値	<input type="text"/> (hex.0-3f)
<input type="checkbox"/> Marking情報によるフィルタ	
Mark値	<input type="text"/> (1-999)

設定番号

自動で未使用の設定番号が振られます。

Description

設定名を付けることができます。半角英数字のみ使用可能です。

Priority

複数の CLASS 分けフィルタ間での優先度を設定します。値が小さいものほど優先度が高くなります。1-999 の間で設定します。

パケットヘッダ情報によるフィルタ

パケットヘッダ情報で CLASS 分けを行うときにチェックします。以下、マッチ条件を設定していきます。ただし PQ を行うときは、パケットヘッダによるフィルタはできません。

プロトコル

プロトコルを指定します。プロトコル番号で指定してください。

送信元アドレス

送信元 IP アドレスを指定します。サブネット単位、ホスト単位のいずれでも指定可能です。範囲での指定はできません。

送信元ポート

送信元ポート番号を指定します。範囲で指定するときは、**始点ポート：終点ポート**の形式で指定します。

宛先アドレス

宛先 IP アドレスを指定します。指定方法は送信元 IP アドレスと同様です。

宛先ポート

宛先ポート番号を指定します。指定方法は送信元ポートと同様です。

TOS 値

TOS 値を指定します。16 進数で指定します。

DSCP 値

DSCP 値を設定します。16 進数で指定します。

Marking 情報によるフィルタ

MARK 値によって CLASS 分けを行うときにチェックします。

Mark 値

マッチ条件となる Mark 値を、1-999 の間で指定します。PQ でフィルタを行うときは Marking 情報によるもののみ有効です。

設定後は「設定」ボタンをクリックします。

第33章 QoS機能

．パケット分類設定について

「パケット分類設定」画面は以下の2通りの方法で設定画面が開きます。

Web画面「QoS設定」「QoS機能設定」
「QoS詳細設定」「パケット分類設定」

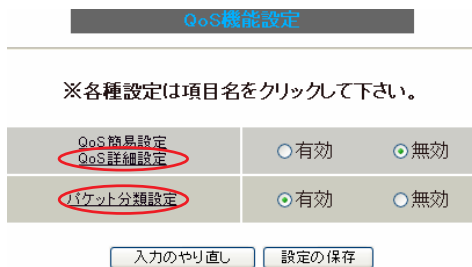

「QoS機能設定」「パケット分類設定」

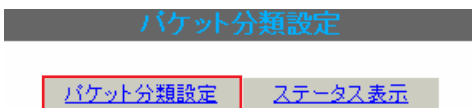

パケット分類設定

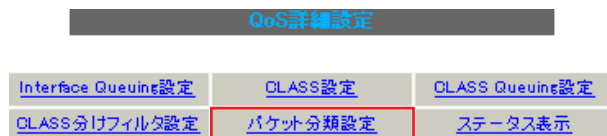

「パケット入力時の設定」か「ローカルパケット出力時の設定」かを、[切替:]をクリックして選択します。



設定を追加するときは「New Entry」をクリックします。

パケット分類設定

設定番号	1	
パケット分類条件		
プロトコル	<input type="text" value="(Protocol番号)"/>	<input type="checkbox"/> Not条件
送信元アドレス	<input type="text"/>	<input type="checkbox"/> Not条件
送信元ポート	<input type="text" value="(ポート番号/範囲指定で番号連結)"/>	<input type="checkbox"/> Not条件
宛先アドレス	<input type="text"/>	<input type="checkbox"/> Not条件
宛先ポート	<input type="text" value="(ポート番号/範囲指定まで番号連結)"/>	<input type="checkbox"/> Not条件
インターフェース	<input type="text"/>	<input type="checkbox"/> Not条件
TOS/MARK/DSCP値	<input type="radio"/> TOS <input type="radio"/> MARK <input type="radio"/> DSCP <input checked="" type="radio"/> マッチ条件無効 <input type="text" value="上記で選択したマッチ条件に対応する設定値"/>	TOS Bit値 hex: 0:Normal Service 2:Minimize cost 4:Maximize Reliability 8:Maximize Throughput 10:Minimize Delay MARK値 (1-99) DSCP Bit値 hex(0-3f)
TOS/MARK/DSCP値の設定		
設定対象	<input type="radio"/> TOS/Precedence <input type="radio"/> MARK <input type="radio"/> DSCP	
設定値	・MARK設定 (1-999) <input type="text"/> ・TOS/Precedence設定 選択して下さい <input type="text" value="TOS Bit"/> 選択して下さい <input type="text" value="Precedence Bit"/> ・DSCP設定 選択して下さい <input type="text" value="DSCP Bit"/>	

設定番号

自動で未使用の設定番号が振られます。

[パケット分類条件]

パケット選別のマッチ条件を定義します。

プロトコル

プロトコルを指定します。プロトコル番号で指定してください。

送信元アドレス

送信元 IP アドレスを指定します。サブネット単位、ホスト単位のいずれでも指定可能です。範囲での指定はできません。

送信元ポート

送信元ポート番号を指定します。

範囲で指定するときは、**始点ポート：終点ポート**の形式で指定します。

・ パケット分類設定について

宛先アドレス

宛先 IP アドレスを指定します。指定方法は送信元 IP アドレスと同様です。

宛先ポート

宛先ポート番号を指定します。
指定方法は送信元ポートと同様です。

インターフェース

インターフェースを選択します。

インターフェース名は「付録A インタフェース名一覧」を参照してください。

各項目について「Not 条件」にチェックを付けると、**その項目で指定した値以外のものがマッチ条件**となります。

TOS/MARK/DSCP 値

マッチングする TOS/MARK/DSCP 値を指定します。
TOS、MARK、DSCP のいずれかを選択し、その値を指定します。これらをマッチ条件としないときは「マッチ条件無効」を選択します。

[TOS/MARK/DSCP の値]

パケット分類条件で選別したパケットに、あらたに TOS 値、MARK 値または DSCP 値を設定します。

設定対象

TOS/Precedence、MARK、DSCP のいずれかを選択します。

設定値

設定対象で選択したものについて、設定値を指定します。

設定後は「設定」ボタンをクリックします。

TOS/Precedence および DSCP については章末をご参照ください。

ステータス表示について

ステータス表示

本機能の設定画面は以下の方法で表示されます。

- Web画面「QoS設定」「ステータス表示」

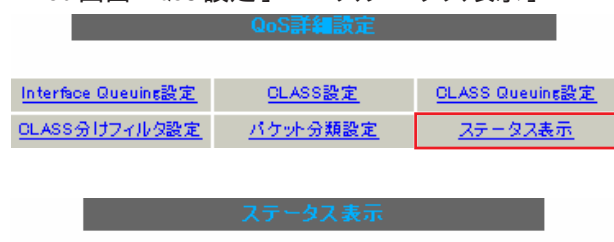

Queueing Disciplineステータス表示	<input type="button" value="表示する"/>
CLASS設定ステータス表示	<input type="button" value="表示する"/>
CLASS分けルールステータス表示	<input type="button" value="表示する"/>
各インターフェースの上記ステータスをすべて表示	<input type="button" value="表示する"/>
Packet分類設定ステータス表示	<input type="button" value="表示する"/>
Interfaceの指定	<input type="text"/>

インターフェース指定後、表示するボタンを押下してください
(Packet分類設定ステータス表示時は、インターフェースの指定無くても可)

[QoS機能設定画面へ](#)

QoS機能の各種ステータスを表示します。
表示したい項目について「表示する」ボタンをクリックしてください。

「Packet分類設定ステータス表示」以外では、必ずInterface名を「Interfaceの指定」に入力してから「表示する」ボタンをクリックしてください。

- Web画面「パケット分類設定」「ステータス表示」

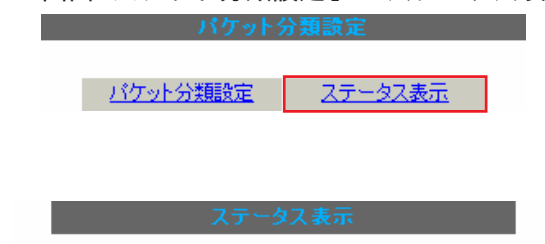

Packet分類設定ステータス表示	<input type="button" value="表示する"/>
Interfaceの指定(指定無くても可)	<input type="text"/>

パケット分類設定のステータス表示では、「Packet分類設定ステータス表示」のみになります。

「Interfaceの指定」は必要な場合に入力してください。指定がなくてもステータスは表示されます。

. 設定の編集・削除方法

各 QoS 設定を行うと、設定内容が一覧で表示されます。

CLASS 設定

	Description	Interface名	ID	親 CLASS ID	Priority	Rate	平均 Packet Size	Maximum Burst	Configure
1		eth0	1	0	1	100000kbit/s	1000	100	Edit,Remove

(「CLASS 設定」画面の表示例)

設定の編集を行う場合

Configure 欄の「Edit」をクリックすると設定画面に遷移し、その設定を修正できます。

設定の削除を行う場合

Configure 欄の「Remove」をクリックすると、その設定が即座に削除されます。

ステータス情報の表示例

[Queueing設定情報]表示例

各クラスで設定したキューイング方式や設定パラメータの他、送信したパケット数・送信データサイズ等の情報を表示します。

qdisc pfifo 1: limit 300p

Sent 9386 bytes 82 pkts (dropped 0, overlimits 0)

qdisc	キューイング方式
1:	キューイングを設定しているクラスID
limit	キューイングできる最大パケット数
Sent (nnn) byte (mmm) pkts	送信したデータ量とパケット数
dropped	破棄したパケット数
overlimits	過負荷の状態に届いたパケット数

qdisc sfq 20: limit 128p quantum 1500b flows 128/1024 perturb 10sec

Sent 140878 bytes 206 pkts (dropped 0, overlimits 0)

limit (nnn)p	キューに待機できるパケット数
quantum	パケットのサイズ
flows (nnn)/(mmm)	mmm個のパケツが用意され、同時にアクティブになるのはnnn個まで
perturb (n)sec	ハッシュの更新間隔

qdisc tbf 1: rate 500Kbit burst 1499b/8 mpu 0b lat 4295.0s

Sent 73050 bytes 568 pkts (dropped 2, overlimits 17)

rate	設定している帯域幅
burst	パケツのサイズ
mpu	最小パケットサイズ
lat	パケツがtbfに留まっていられる時間

qdisc cbq 1: rate 1000Kbit cell 8b mpu 64b (bounded,isolated) prio no-transmit/8 weight 1000Kbit allot 1514b**level 2 ewma 5 avpkt 1000b maxidle 242us**

Sent 2420755 bytes 3945 pkts (dropped 0, overlimits 0)

borrowed 0 overactions 0 avgidle 6399 undertime 0

bounded, isolated	bounded, isolated設定がされている (boundedは帯域を借りない、isolatedは帯域を貸さない)
prio	優先度(上記ではrootクラスなので、prio値はありません)
weight	ラウンドロビンプロセスの重み
allot	送信できるデータサイズ
ewma	指数重み付け移動平均
avpkt	平均パケットサイズ
maxidle	パケツ送信時の最大アイドル時間
borrowed	帯域幅を借りて送信したパケツ数
avgidle	EMMAで測定した値から、計算したアイドル時間を差し引いた数値 通常は数字がカウントされていますが、負荷で一杯の接続の状態では"0"、 過負荷の状態ではマイナスの値になります

ステータス情報の表示例

[CLASS 設定情報] 表示例

設定している各クラスの情報を表示します。

その 1 <CBQ での表示例>

```
class cbq 1: root rate 1000Kbit cell 8b mpu 64b (bounded,isolated) prio no-transmit/8
weight 1000Kbit allot 1514b
level 2 ewma 5 avpkt 1000b maxidle 242us
  Sent 33382 bytes 108 pkts (dropped 0, overlimits 0)
  borrowed 0 overactions 0 avgidle 6399 undertime 0
class cbq 1:10 parent 1:1 rate 500Kbit cell 8b mpu 64b prio 1/1 weight 50Kbit allot 1500b
level 0 ewma 5 avpkt 1000b maxidle 6928us offtime 15876us
  Sent 0 bytes 0 pkts (dropped 0, overlimits 0)
  borrowed 0 overactions 0 avgidle 181651 undertime 0
class cbq 1:1 parent 1: rate 1000Kbit cell 8b mpu 64b (bounded,isolated) prio 3/3 weight
100Kbit allot 1500b
level 1 ewma 5 avpkt 1000b maxidle 242us
  Sent 2388712 bytes 3843 pkts (dropped 0, overlimits 0)
  borrowed 2004 overactions 0 avgidle 6399 undertime 0
class cbq 1:20 parent 1:1 leaf 20: rate 500Kbit cell 8b mpu 64b (bounded) prio 2/2 weight
50Kbit allot 1500b
level 0 ewma 5 avpkt 1000b maxidle 6928us offtime 15876us
  Sent 142217 bytes 212 pkts (dropped 0, overlimits 0)
  borrowed 0 overactions 0 avgidle 174789 undertime 0
```

parent	親クラスID
--------	--------

その 2 <PQ での表示例>

```
class prio 1: parent 1: leaf 1001:
class prio 1: parent 1: leaf 1002:
class prio 1: parent 1: leaf 1003:
```

prio	優先度
parent	親クラスID
leaf	leafクラスID

ステータス情報の表示例

[CLASS分けフィルタ設定情報]表示例

クラス分けフィルタの設定情報を表示します。

その 1 <CBQ での表示例>

```
[ PARENT 1: ]
filter protocol ip pref 1 u32
filter protocol ip pref 1 u32 fh 805: ht divisor 1
filter protocol ip pref 1 u32 fh 805::800 order 2048 key ht 805 bkt 0 flowid 1:20
  match c0a8786f/ffffffff at 16
  match 00060000/00ff0000 at 8
filter protocol ip pref 1 u32 fh 804: ht divisor 1
filter protocol ip pref 1 u32 fh 804::800 order 2048 key ht 804 bkt 0 flowid 1:10
  match c0a87800/ffffff00 at 16
  match 00060000/00ff0000 at 8
filter protocol ip pref 3 u32
filter protocol ip pref 3 u32 fh 805: ht divisor 1
filter protocol ip pref 3 u32 fh 805::800 order 2048 key ht 805 bkt 0 flowid 1:20
  match c0a8786f/ffffffff at 16
  match 00060000/00ff0000 at 8
filter protocol ip pref 3 u32 fh 804: ht divisor 1
filter protocol ip pref 3 u32 fh 804::800 order 2048 key ht 804 bkt 0 flowid 1:10
  match c0a87800/ffffff00 at 16
  match 00060000/00ff0000 at 8
```

protocol	マッチするプロトコル
pref	優先度
u32	パケット内部のフィールド(発信元IPアドレスなど)に基づいて処理すべきクラスの決定を行います。
at 8、at16	マッチの開始は、指定した数値分のオフセットからであることを示します。 at 8であれば、ヘッダの9バイトめからマッチします。
flowid	マッチしたパケットを送るクラス

その 2 <PQ での表示例>

```
[ PARENT 1: ]
filter protocol ip pref 1 fw
filter protocol ip pref 1 fw handle 0x1 classid 1:3
filter protocol ip pref 2 fw
filter protocol ip pref 2 fw handle 0x2 classid 1:2
filter protocol ip pref 3 fw
filter protocol ip pref 3 fw handle 0x3 classid 1:1
```

pref	優先度
handle	TOSまたはMARK値
classid	マッチパケットを送るクラスID クラスID 1:(n) のとき、100(n):に送られます。

ステータス情報の表示例

[Packet 分類設定情報]表示例

パケット分類設定の情報を表示します。

```
pkts bytes target    prot opt in    out    source          destination      MARK set
272 39111 MARK    all  -- eth0  any    192.168.120.111 anywhere        MARK set 0x1
 83  5439 MARK    all  -- eth0  any    192.168.120.113 anywhere        MARK set 0x2
447 48695 MARK    all  -- eth0  any    192.168.0.0/24  anywhere        MARK set 0x3
  0    0 FTOS    tcp  -- eth0  any    192.168.0.1    111.111.111.111 tcp spts:1024:
65535 dpt:450 Type of Service set 0x62
```

pkts	入力(出力)されたパケット数
bytes	入力(出力)されたバイト数
target	分類の対象(MARKかTOSか)
prot	プロトコル
in	パケット入力インタフェース
out	パケット出力インタフェース
source	送信元IPアドレス
destination	あて先IPアドレス
MARK set	セットするMARK値
spts	送信元ポート番号
dpt	あて先ポート番号
Type of Service set	セットするTOSビット値

．クラスの階層構造について

CBQにおけるクラスの階層構造は以下のようになります。

root クラス

ネットワークデバイス上のキューイングです。本装置のシステムが直接的に対話するのはこのクラスです。

親クラス

すべてのクラスのベースとなるクラスです。帯域幅を 100%として定義します。

子クラス

親クラスから分岐するクラスです。親クラスの持つ帯域幅を分割して、それぞれの子クラスの帯域幅として持ちます。

leaf(葉)クラス

leaf クラスは自分から分岐するクラスがないクラスです。

qdisc

キューイングです。ここでキューを管理・制御します。

【クラス ID について】

各クラスはクラス ID を持ちます。クラス ID は MAJOR 番号と MINOR 番号の 2 つからなります。表記は以下のようになります。

<MAJOR 番号> : <MINOR 番号>

- ・ root クラスは「1:0」というクラス ID を持ちます。
- ・ 子クラスは、親と同じ MAJOR 番号を持つ必要があります。
- ・ MINOR 番号は、他のクラスと qdisc 内で重複しないように定義する必要があります。

<クラス構成図 例>

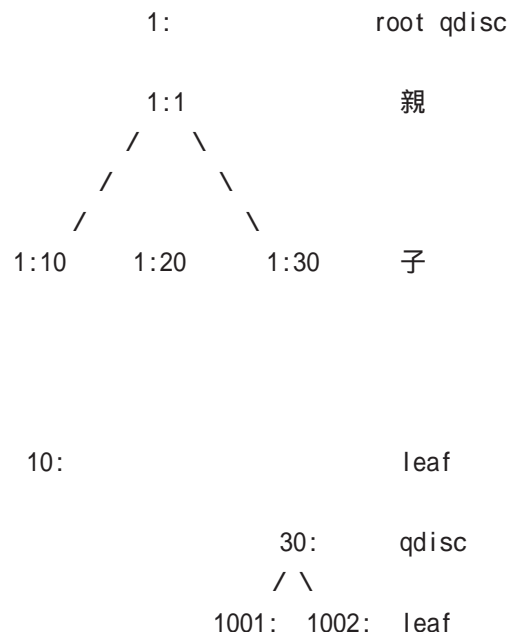

. TOS について

IP パケットヘッダにはTOSフィールドが設けられています。ここにパケットの優先度情報を付与しておくことで、優先度にあわせて機器がパケットを適切に扱えることを期待します。

IPヘッダ内のTOSフィールドの各ビットは、以下のように定義されています。<表1>

バイナリ 10進数 意味

バイナリ	10進数	意味
1000	8	Minimize delay (md)
0100	4	Maximize throughput (mt)
0010	2	Maximize reliability (mr)
0001	1	Minimize monetary cost (mmc)
0000	0	Normal Service

mdは最小の遅延、mtは最高のスループット、mrは高い信頼性、mmcは低い通信コスト、を期待するパケットであることを示します。

各ビットの組み合わせによるTOS値は以下のように定義されます。<表2>

TOS	ビット	意味	Linuxでの扱い	バンド
0x0	0	Normal Service	0 Best Effort	1
0x2	1	Minimize Monetary Cost	1 Filler	2
0x4	2	Maximize Reliability	0 Best Effort	1
0x6	3	mmc+mr	0 Best Effort	1
0x8	4	Maximize Throughput	2 Bulk	2
0xa	5	mmc+mt	2 Bulk	2
0xc	6	mr+mt	2 Bulk	2
0xe	7	mmc+mr+mt	2 Bulk	2
0x10	8	Minimize Delay	6 Interactive	0
0x12	9	mmc+md	6 Interactive	0
0x14	10	mr+md	6 Interactive	0
0x16	11	mmc+mr+md	6 Interactive	0
0x18	12	mt+md	4 Int. Bulk	1
0x1a	13	mmc+mt+md	4 Int. Bulk	1
0x1c	14	mr+mt+md	4 Int. Bulk	1
0x1e	15	mmc+mr+mt+md	4 Int. Bulk	1

バンドは優先度です。0が最も優先度が高いものです。初期値ではバンド数は3(優先度は3段階)です。本装置では、PQ Parameter 設定の「最大 Band 数設定」でバンド数を変更できます(0 ~ 4)。

Linuxでの扱いの数値は、LinuxでのTOSビット列の解釈です。これはPQ Parameter 設定の「Priority-map 設定」の箱にリンクしており、対応するPriority-mapの箱に送られます。

またアプリケーションごとのパケットの取り扱い方法も定義されています(RFC1349)。アプリケーションのTOS値は以下のようになっています。<表3>

アプリケーション	TOSビット値	定義
TELNET	1000	(minimize delay)
FTP		
Control	1000	(minimize delay)
Data	0100	(maximize throughput)
TFTP	1000	(minimize delay)
SMTP		
Command phase	1000	(minimize delay)
DATA phase	0100	(maximize throughput)
Domain Name Service		
UDP Query	1000	(minimize delay)
TCP Query	0000	
Zone Transfer	0100	(maximize throughput)
NNTP	0001	(minimize monetary cost)
ICMP		
Errors	0000	
Requests	0000 (mostly)	
Responses	<same as request>	(mostly)

表中のTOSビット値(2進数表記)が、<表2>のビットに対応しています。

TOS値は定義があいまいで相互運用できない、正しい値が設定されている保証がない、悪用される可能性があるなどの要因により、現在までほとんど使われていません。

. DSCP について

本装置ではDS(DiffServ)フィールドの設定・書き換えも可能です。DSフィールドとは、IPパケット内のTOSの再定義フィールドであり、DiffServに対応したネットワークにおいてQoS制御動作の基準となる値が設定されます。DiffServ対応機器では、DSフィールド内のDSCP値だけを参照してQoS制御を行うことができます。

TOSとDSフィールドのビット定義

【TOSフィールド構造】

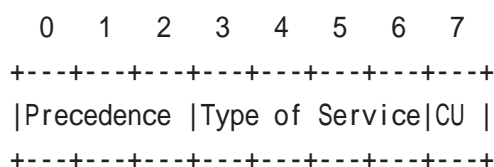

【DSCPフィールド構造】

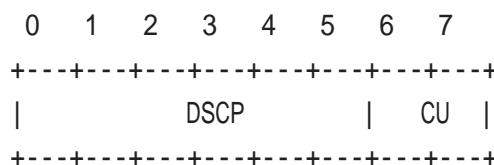

DSCP: differentiated services code point

CU: currently unused (現在未使用)

DSCPビットのとりうる値とその制御方法の定義は以下のようになっています。

定義名	DSCP 値	制御方法
EF(Expedited Forwarding)	0x2e	パケットを最優先で転送(RFC3246)
AF(Assured Forwarding)		4つの送出優先度と3つの廃棄優先度を持ち、数字の上位桁は送出優先度(クラス)、下位桁は廃棄優先度を表します。(RFC2597)
AF11/AF12/AF13	0x0a / 0x0c / 0x0e	<ul style="list-style-type: none"> ・送出優先度 (高) 1 > 2 > 3 > 4 (低) ・廃棄優先度 (高) 1 > 2 > 3 (低)
AF21/AF22/AF23	0x12 / 0x14 / 0x16	
AF31/AF32/AF33	0x1a / 0x1c / 0x1e	
AF41/AF42/AF43	0x22 / 0x24 / 0x26	
CS(Class Selector)		既存のTOS互換による優先制御を行います。
CS1	0x08	Precedence1(Priority)
CS2	0x10	Precedence2(Immediate)
CS3	0x18	Precedence3(Flash)
CS4	0x20	Precedence4(Flash Override)
CS5	0x28	Precedence5(Critic/ESP)
CS6	0x30	Precedence6(Internet Control)
CS7	0x38	Precedence7(Network Control)
BE (Best Effort)	0x00	ベストエフォート(優先制御なし)

第 34 章

Web 認証機能

第 34 章 Web 認証設定

Web 認証機能の設定

「Web 認証設定」は、本装置を経由して外部にアクセスをする場合に、本装置での認証を必要とする機能です。

この機能を使うことで、外部へアクセスできるユーザを管理できるようになります。

実行方法

Web 設定画面で「Web 認証設定」をクリックして、各設定を行います。

Web 認証設定 (基本設定)		
基本設定	ユーザ設定	RADIUS設定
MACアドレスフィルタ	フィルタ設定	ログ設定

基本設定

基本設定		
本機能	<input checked="" type="radio"/> 使用しない	<input type="radio"/> 使用する
認証	<input type="radio"/> しない (URL 転送のみ)	<input checked="" type="radio"/> する
80/tcp 監視	<input checked="" type="radio"/> 行わない	<input type="radio"/> 行う
MACアドレスフィルタ	<input checked="" type="radio"/> 使用しない	<input type="radio"/> 使用する

URL 転送	
URL	<input type="text"/>
通常認証後	<input checked="" type="radio"/> 行わない (デフォルト) <input type="radio"/> 行う
強制認証後	<input checked="" type="radio"/> 行わない (エンドユーザ要求URL) <input type="radio"/> 行う

認証方法		
<input checked="" type="radio"/> ローカル	<input type="radio"/> RADIUSサーバ→ローカル	<input type="radio"/> RADIUSサーバ

接続許可時間	
<input checked="" type="radio"/> アイドルタイムアウト	<input type="text" value="30"/> 分 (1~43200)
<input type="radio"/> セッションタイムアウト	<input type="text"/> 分 (1~43200)
<input type="radio"/> 認証を受けたWebブラウザのウィンドウを閉じるまで	

[基本設定]

本機能

Web 認証機能を使う場合は「使用する」を選択します。

認証

当機能を使用していて、かつ認証を行うときは「する」を選択します。

認証を行わないときは「しない」を選択します。このときは、外部へのアクセスをリダイレクトするだけの動作となります。

80/tcp 監視

認証を受けていない IP アドレスからの TCP ポート 80 番のコネクションを監視し、このコネクションがあったときに、強制的に Web 認証を行います。

MAC アドレスフィルタ

MAC アドレスフィルタを有効にする場合は「使用する」を選択します。

[URL 転送]

URL

転送先の URL を設定します。

通常認証後

「行う」を選択すると、Web 認証後に「URL」で指定したサイトに転送させることができます。

強制認証後

「行う」を選択すると、強制認証後に「URL」で指定したサイトに転送させることができます。この機能を使う場合は「80/tcp 監視」を有効にしてください。

[認証方法]

ローカル

本装置でアカウントを管理 / 認証します。

RADIUS サーバ ローカル

外部の RADIUS サーバと通信できず認証できなかった場合に、本装置で認証を行います。

RADIUS サーバ

外部の RADIUS サーバでアカウントを管理 / 認証します。

[接続許可時間]

認証したあとの、ユーザの接続形態を選択できます。

アイドルタイムアウト

認証で許可された通信が無通信状態となってから切断するまでの時間を設定します。初期設定は 30 分です。

Web 認証機能の設定

セッションタイムアウト

認証で許可された通信を強制的に切断するまでの時間を設定します。認証してからこの時間が経過すると、通信状態にかかわらず通信を切断します。

認証を受けた Web ブラウザのウィンドウを閉じるまで
 認証を受けた後にブラウザに表示された画面を閉じたときに、通信を切断します。通信可能な状態を保つには、認証後の画面を開いたままにしなければなりません。web ブラウジングをする場合は、別のブラウザを開く必要があります。

上記設定にしたがって通信が切断した場合は、各ユーザは再度 Web 認証を実行する必要があります。

最後に「設定変更」をクリックしてください。

Web 認証機能を、「使用する」にした場合はただちに機能が有効となりますので、ユーザ設定等から設定を行ってください。

ユーザ設定

設定可能なユーザの最大数は 64 です。
 画面最下部にあるユーザ設定画面インデックスのリンクをクリックしてください。

No.1～16まで

No.	ユーザID	パスワード	削除
1	<input type="text"/>	<input type="text"/>	<input type="checkbox"/>
2	<input type="text"/>	<input type="text"/>	<input type="checkbox"/>
3	<input type="text"/>	<input type="text"/>	<input type="checkbox"/>
4	<input type="text"/>	<input type="text"/>	<input type="checkbox"/>
5	<input type="text"/>	<input type="text"/>	<input type="checkbox"/>
6	<input type="text"/>	<input type="text"/>	<input type="checkbox"/>
7	<input type="text"/>	<input type="text"/>	<input type="checkbox"/>
8	<input type="text"/>	<input type="text"/>	<input type="checkbox"/>
9	<input type="text"/>	<input type="text"/>	<input type="checkbox"/>
10	<input type="text"/>	<input type="text"/>	<input type="checkbox"/>
11	<input type="text"/>	<input type="text"/>	<input type="checkbox"/>
12	<input type="text"/>	<input type="text"/>	<input type="checkbox"/>
13	<input type="text"/>	<input type="text"/>	<input type="checkbox"/>
14	<input type="text"/>	<input type="text"/>	<input type="checkbox"/>
15	<input type="text"/>	<input type="text"/>	<input type="checkbox"/>
16	<input type="text"/>	<input type="text"/>	<input type="checkbox"/>

設定/削除の実行

ユーザ設定画面インデックス

[001-](#) [017-](#) [033-](#) [049-](#)

ユーザ ID

パスワード

ユーザアカウントを登録します。

ユーザ ID・パスワードには半角英数字が使用できません。空白やコロン(:)は含めることができません。

削除

チェックすると、その設定が削除対象となります。

最後に「設定 / 削除の実行」をクリックしてください。

第 34 章 Web 認証設定

Web 認証機能の設定

RADIUS 設定

「基本設定」において、認証方法を「RADIUS サーバ」に選択した場合にのみ設定します。

プライマリサーバ設定	
IPアドレス	<input type="text"/>
ポート番号	<input checked="" type="radio"/> 1645 <input type="radio"/> 1812 <input type="radio"/> 手動設定 <input type="text"/>
secret	<input type="text"/>

セカンダリサーバ設定	
IPアドレス	<input type="text"/>
ポート番号	<input checked="" type="radio"/> 1645 <input type="radio"/> 1812 <input type="radio"/> 手動設定 <input type="text"/>
secret	<input type="text"/>

サーバ共通設定	
NAS-IP-Address	<input type="text"/>
NAS-Identifier	<input type="text"/>

接続許可時間 (RADIUSサーバから送信されるアトリビュートの指定)	
アイドルタイムアウト	<input type="text" value="指定しない"/> ▼
セッションタイムアウト	<input type="text" value="指定しない"/> ▼

[プライマリサーバ設定]

プライマリサーバ項目の設定は必須です。

IPアドレス
ポート番号
secret

RADIUS サーバの IP アドレス、ポート番号、secret を設定します。

[セカンダリサーバ設定]

セカンダリ項目の設定はなくてもかまいません。

IPアドレス
ポート番号
secret

設定はプライマリサーバ設定と同様です。

[サーバ共通設定]

RADIUS サーバへ問い合わせをする際に送信する NAS の情報を設定します。RADIUS サーバが、どの NAS かを識別するために使います。どちらかの設定が必須です。

NAS-IP-Address
通常は本装置の IP アドレスを設定します。

NAS-Identifier
任意の文字列を設定します。
半角英数字が使用できます。

[接続許可時間 (RADIUSサーバから送信されるアトリビュートの指定)]

それぞれ、基本設定で選択されているものが有効となります。

アイドルタイムアウト
プルダウンの以下の項目から選択してください。

- ・ 指定しない
RADIUS サーバからの認証応答に該当のアトリビュートがあればその値を使います。
該当のアトリビュートがなければ「基本設定」で設定した値を使用します。
- ・ Idle-Timeout_28
Idle-Timeout (Type=28)をアイドルタイムアウト値として使用します。
- ・ Ascend-Idle-Limit_244/529
Ascend-Idle-Limit (Vendor-Specific Attribute Type=26, Vendor-Id=529, Attribute Type=244)をアイドルタイムアウト値として使用します。
- ・ Ascend-Idle-Limit_244
Ascend-Idle-Limit (Type=244) をアイドルタイムアウト値として使用します。

セッションタイムアウト
プルダウンの以下の項目から選択してください。

- ・ 指定しない
RADIUS サーバからの認証応答に該当のアトリビュートがあればその値を使います。
該当のアトリビュートがなければ「基本設定」で設定した値を使用します。

Web 認証機能の設定

・ Session-Timeout_27
Session-Timeout (Type=27)をセッションタイムアウト値として使用します。

・ Ascend-Maximum-Time_194/529
Ascend-Maximum-Time (Vendor-Specific Attribute Type=26, Vendor-Id=529, Attribute Type=194)をセッションタイムアウト値として使用します。

・ Ascend-Maximum-Time_194
Ascend-Maximum-Time (Type=194)をセッションタイムアウト値として使用します。

アトリビュートとは、RADIUS で設定されるパラメータのことを指します。

最後に「設定変更」をクリックしてください。

MAC アドレスフィルタ

Web 認証機能を有効にすると、外部との通信は認証が必要となりますが、MAC アドレスフィルタを設定することによって認証を必要とせずに通信が可能になります。

本機能で設定した MAC アドレスを送信元 MAC アドレスとする IP パケットの転送が行われると、それ以降はその IP アドレスを送信元 / 送信先とする IP パケットの転送を許可します。

ここで設定する MAC アドレスは、転送許可を最初に決定する場合に用いられます。

MACアドレス	インタフェース	動作	設定変更
MACアドレスフィルタは未設定です			

MACアドレスフィルタの新規追加

「基本設定」でMAC アドレスフィルタを「使用する」に選択して、「MAC アドレスフィルタ」設定画面「MAC アドレスフィルタの新規追加」をクリックします。

[MACアドレスフィルタの追加]

MACアドレスフィルタの追加	
MACアドレス	<input type="text"/>
インタフェース	<input type="text"/>
動作	許可 <input type="button" value="v"/>

追加

MAC アドレス
フィルタリング対象とする、送信元 MAC アドレスを入力します。

インタフェース
フィルタリングを行うインタフェース名を入力します（任意で指定）。
インタフェース名については、本マニュアルの「付録A インタフェース名一覧」をご覧ください。

動作
フィルタリング設定にマッチしたときにパケットを破棄するか通過させるかを選択します。

入力が終わりましたら、「実行」をクリックして設定完了です。

設定を行うと設定内容が一覧表示されます。

MACアドレス	インタフェース	動作	設定変更
00:01:02:03:04:05	eth0	許可	編集 削除

設定の編集には「編集」を、削除するには「削除」をクリックしてください。

第34章 Web 認証設定

Web 認証機能の設定

フィルタ設定

Web 認証機能を有効にすると外部との通信は認証が必要となりますが、フィルタ設定によって認証を必要とせずに通信可能にできます。特定のポートだけはつねに通信できるようにしたいといった場合に設定します。

設定画面「フィルタ設定」をクリックします。

[「フィルタ設定」のWeb 認証設定フィルタ設定画面](#)にて設定して下さい。

上記のメッセージが表示されたらリンクをクリックしてください。

「Web 認証フィルタ」設定画面に移ります。

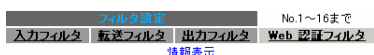

No.	インターフェース	方向	動作	プロトコル	送信元アドレス	送信元ポート	宛先アドレス	宛先ポート	DMF type/code	送信元MACアドレス	LOG	詳細
1		パケット受信時	許可	全て								
2		パケット受信時	許可	全て								

ここで設定した IP アドレスやポートについては、Web 認証機能によらず、通信可能になります。設定方法については「[第27章 パケットフィルタリング機能](#)」をご参照ください。

ログ設定

Web 認証機能のログを本装置のシステムログに出力できます。

エラーログ	<input checked="" type="radio"/> 使用しない	<input type="radio"/> syslogに取る
アクセスログ	<input checked="" type="radio"/> 使用しない	<input type="radio"/> syslogに取る

設定変更

ログを取得するかどうかを選択します。

エラーログ

Web 認証時のログインエラーを出力します。

<エラーログの表示例>

```
Apr 7 17:04:45 localhost httpd[21529]:  
[error] [client 192.168.0.1] user abc: authentication failure for "/": password mismatch
```

アクセスログ

Web 認証時のアクセスログを出力します。

<アクセスログの表示例>

```
Apr 7 17:04:49 localhost authgw: 192.168.0.1  
- abc [07/Apr/2003:17:04:49 +0900] "GET /  
HTTP/1.1" 200 353
```

Web 認証下のアクセス方法

ホストからのアクセス方法

ホストから本装置にアクセスします。以下の形式でアドレスを指定してアクセスします。

http://<本装置の IP アドレス>/login.cgi

認証画面がポップアップしますので、通知されているユーザ ID とパスワードを入力します。

認証に成功すると以下のメッセージが表示され、本装置を経由して外部にアクセスできるようになります。

< 認証成功時の表示例 >

You can connect to the External Network
(abc@192.168.0.1).

Date: Mon Apr 7 10:06:51 2003

設定画面へのアクセスについて

Web 認証機能を使用していて認証を行っていない場合でも、本装置の設定画面にはアクセスすることができます。アクセス方法は、通常と同じです。

RADIUS 設定について

認証方法を「RADIUS サーバ」に選択した場合、本装置は RADIUS サーバに対して認証要求のみを送信します。

RADIUS サーバへの要求はタイムアウトが 5 秒、リトライが最大 3 回です。プライマリサーバから応答がない場合は、セカンダリサーバに要求を送信します。

認証について

認証方法が「ローカル」、「RADIUS サーバ」のどちらの場合でも、クライアント - 本装置間の認証には、HTTP Basic 認証が用いられます。

また、「RADIUS サーバ」を使用する場合、本装置 - RADIUS サーバ間は User-Password を用いた認証 (PAP) が行われます。

第 34 章 Web 認証設定設定

Web 認証の制御方法について

「Web 認証設定」機能は、パケットフィルタの一種で、認証で許可されたユーザ(ホスト)の IP アドレスを送信元 / 宛先に持つ転送パケットのみを通過させます。制御は、転送フィルタ設定の最後で行われます。

フィルタリング制御の順番は以下の通りです。

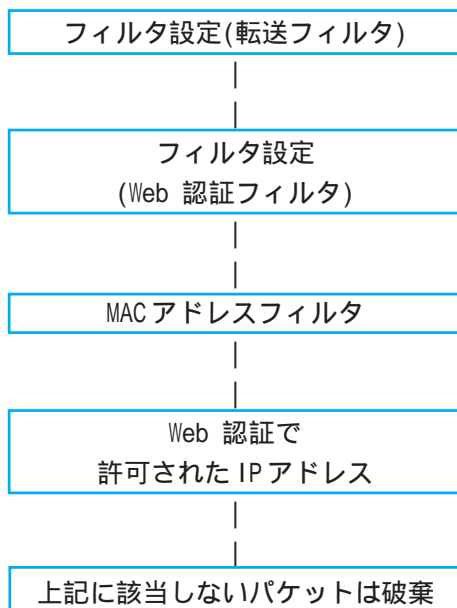

「Web 認証設定」機能を使わない場合は、通常の「転送フィルタ」のみ有効となります。

「転送フィルタ」に設定をしてしまうと、Web 認証よりも優先してそのフィルタが参照されてしまい、Web 認証が有効に機能しなくなる恐れがあります。

Web 認証機能を使用する場合は、「転送フィルタ」には何も設定せずに運用してください。

第 35 章

検疫フィルタ機能

第35章 検疫フィルタ機能

検疫フィルタ機能の設定

本装置はWindowsサーバ上で稼動する「XR 検疫管理サービス」プログラムからの外部指示に基づき、フィルタルールを更新する機能を持っています。検疫フィルタの全体動作概要については「XR 検疫管理サービス」の付属ドキュメントをご覧ください。

Web 設定画面「検疫フィルタ設定」をクリックして設定をします。

検疫フィルタ設定

検疫フィルタ	<input type="radio"/> 使用しない <input checked="" type="radio"/> 使用する
Log	<input type="radio"/> 使用しない <input checked="" type="radio"/> 使用する
ユーザ	<input type="text" value="demo"/>
パスワード	<input type="text" value="demo"/>

検疫フィルタ

検疫フィルタ機能を使う場合は「使用する」を選択します。

検疫フィルタ機能を「使用する」にした場合、フィルタのデフォルトポリシーはDROPに変更されます。いずれかのフィルタ設定で明示的に許可されていない通信パケットは破棄されます。

Log

検疫フィルタ関連のログ情報を記録する場合には「使用する」を選択します。ログ情報には検疫フィルタルールの追加削除の記録や、検疫フィルタにより破棄されたパケットなどが記録されます。

ユーザ

検疫フィルタ機能に外部からアクセスするための管理用のユーザ名を指定します。「XR 検疫管理サービス」側の設定と一致する必要があります。

パスワード

検疫フィルタ機能に外部からアクセスするための管理用のパスワードを指定します。「XR 検疫管理サービス」側の設定と一致する必要があります。

入力が終わりましたら「設定の保存」をクリックして設定完了です。以降「XR 検疫管理サービス」からの指示に基づきフィルタルールが追加削除されるようになります。

管理機能

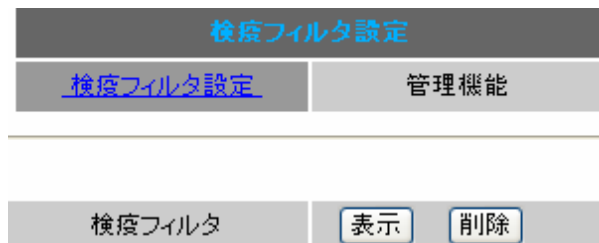

現在設定されている検疫フィルタルールの確認および削除を行うことができます。

表示

表示ボタンを押すことで、現在「XR 検疫管理サービス」の指示に基づいて設定されているフィルタルールが表示されます。

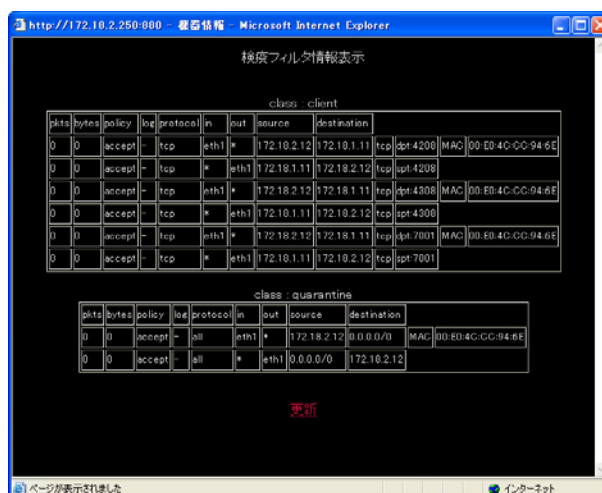

上段が登録済みのPCを検疫サーバに接続するためのルールになります。下段が検疫に合格したPCの通信を許可するルールになります。

削除

削除ボタンを押すことで設定されている全ての検疫フィルタルールが削除されます。

Web 認証機能の 80/tcp 監視およびURL

転送と併用する場合、以下の動作となります。「Web 認証フィルタ」の設定に合致する通信は「Web 認証フィルタ」が優先されて適用されます。URL 転送はされません。

「転送フィルタ」の設定に合致する通信のうちTCP80番ポート宛のものはフィルタが適用されず、URL 転送されます。

第 36 章

ネットワークテスト

第36章 ネットワークテスト

ネットワークテスト

本装置の運用時において、ネットワークテストを行うことができます。ネットワークのトラブルシューティングに有効です。以下の3つのテストができます。

- ping テスト
- Trace Route テスト
- パケットダンプの取得

実行方法

Web 設定画面の「ネットワークテスト」をクリックして、以下の画面で各テストを実行します。

ネットワークテスト

Ping	<p>FQDNまたはIPアドレス <input type="text"/></p> <p>インターフェースの指定(省略可)</p> <p><input type="radio"/> 主回線 <input type="radio"/> マルチ#2 <input type="radio"/> マルチ#3 <input type="radio"/> マルチ#4 <input type="radio"/> Ether0 <input type="radio"/> Ether1 <input checked="" type="radio"/> その他 <input type="text"/></p> <p>オプション count <input type="text" value="10"/> size <input type="text" value="56"/> timeout <input type="text" value="30"/></p> <p><input type="button" value="実行"/></p>
Trace Route	<p>FQDNまたはIPアドレス <input type="text"/></p> <p>オプション <input checked="" type="radio"/> UDP <input type="radio"/> ICMP</p> <p><input type="button" value="実行"/></p>
パケットダンプ	<p><input type="radio"/> 主回線 <input type="radio"/> マルチ#2 <input type="radio"/> マルチ#3 <input type="radio"/> マルチ#4 <input type="radio"/> Ether0 <input type="radio"/> Ether1 <input type="radio"/> その他 <input type="text"/></p> <p><input type="button" value="実行"/> <input type="button" value="結果表示"/></p>
PacketDump TypePcap	<p>Device <input type="text"/> CapCount <input type="text"/> CapSize <input type="text"/></p> <p>Dump Filter <input type="text"/></p> <p>生成ファイルの最大サイズは圧縮後で約4Mbyteです 高帯域下での使用によりパケットロスを生じる場合があります</p> <p><input type="button" value="実行"/> <input type="button" value="結果表示"/></p>

(画面はXR-510)

[ping テスト]

指定した相手に本装置から Ping を発信します。

FQDN または IP アドレス
FQDN(www.xxx.co.jp などのドメイン名)、もしくは IP アドレスを入力します。

インターフェースの指定(省略可)
ping パケットを送信するインタフェースを選択できます。省略することも可能です。

オプション

• count
送信する ping パケット数を指定します。
入力可能な範囲: 1-10 です。初期値は 10 です。

• size
送信するデータサイズ(byte)を指定します。
入力可能な範囲: 56-1500 です。初期値は 56 です
(8 バイトの ICMP ヘッダが追加されるため、64 バイトの ICMP データが送信されます)。

• timeout
ping コマンドの起動時間を指定します。
入力可能な範囲: 1-30 です。初期値は 30 です。

入力が終わりましたら「実行」をクリックします。

実行結果例

実行結果

```
PING 211.14.13.66 (211.14.13.66): 56 data bytes
64 bytes from 211.14.13.66: icmp_seq=0 ttl=52 time=49.5 ms
64 bytes from 211.14.13.66: icmp_seq=1 ttl=52 time=65.7 ms
64 bytes from 211.14.13.66: icmp_seq=2 ttl=52 time=11.7 ms
64 bytes from 211.14.13.66: icmp_seq=3 ttl=52 time=12.0 ms
64 bytes from 211.14.13.66: icmp_seq=4 ttl=52 time=69.0 ms
64 bytes from 211.14.13.66: icmp_seq=5 ttl=52 time=58.3 ms
64 bytes from 211.14.13.66: icmp_seq=6 ttl=52 time=12.0 ms
64 bytes from 211.14.13.66: icmp_seq=7 ttl=52 time=71.4 ms
64 bytes from 211.14.13.66: icmp_seq=8 ttl=52 time=12.0 ms
64 bytes from 211.14.13.66: icmp_seq=9 ttl=52 time=11.8 ms

--- 211.14.13.66 ping statistics ---
10 packets transmitted, 10 packets received, 0% packet loss
round-trip min/avg/max = 11.7/37.3/71.4 ms
```

第36章 ネットワークテスト

ネットワークテスト

[Trace Route テスト]

指定した宛先までに経由するルータの情報を表示します。

FQDN または IP アドレス

FQDN(www.xxx.co.jp などのドメイン名)、もしくは IP アドレスを入力します。

オプション

- UDP

UDP パケットを使用する場合に指定します。

初期設定は UDP です。

- ICMP

ICMP パケットを使用する場合に指定します。

入力が終わりましたら「実行」をクリックします。

実行結果例

```
実行結果
PING 211.14.13.86 (211.14.13.86): 56 data bytes
64 bytes from 211.14.13.86: icmp_seq=0 ttl=52 time=12.4 ms

--- 211.14.13.86 ping statistics ---
1 packets transmitted, 1 packets received, 0% packet loss
round-trip min/avg/max = 12.4/12.4/12.4 ms
traceroute to 211.14.13.86 (211.14.13.86), 30 hops max, 40 byte packets
 1 192.168.120.15 (192.168.120.15) 1.545 ms 2.253 ms 1.807 ms
 2 192.168.100.50 (192.168.100.50) 2.210 ms 4.955 ms 2.309 ms
 3 172.17.254.1 (172.17.254.1) 8.777 ms 21.189 ms 13.946 ms
 4 210.135.192.108 (210.135.192.108) 9.205 ms 8.953 ms 9.310 ms
 5 210.135.208.34 (210.135.208.34) 35.538 ms 19.923 ms 14.744 ms
 6 210.135.208.10 (210.135.208.10) 41.641 ms 40.476 ms 63.293 ms
 7 210.171.224.115 (210.171.224.115) 43.948 ms 27.255 ms 36.767 ms
 8 211.14.3.233 (211.14.3.233) 36.961 ms 33.890 ms 37.679 ms
 9 211.14.3.148 (211.14.3.148) 36.865 ms 47.151 ms 18.491 ms
10 211.14.3.105 (211.14.3.105) 53.573 ms 13.889 ms 50.057 ms
11 211.14.2.193 (211.14.2.193) 33.777 ms 11.380 ms 17.282 ms
12 * * *
13 211.14.12.249 (211.14.12.249) 18.692 ms !X * 15.213 ms !X
```

ping・traceroute テストで応答メッセージが表示されない場合は、DNS で名前解決ができていない可能性があります。その場合はまず、IP アドレスを直接指定してご確認ください。

[パケットダンプテスト]

パケットのダンプを取得できます。

ダンプを取得したいインタフェースを選択して「実行」をクリックします。

インタフェースについては「その他」を選択し、直接インタフェースを指定することもできます。その場合はインタフェース名(「gre1」や「ipsec0」など)を指定してください。

その後、「結果表示」をクリックすると、ダンプ内容が表示されます。

実行結果例

```
実行結果
19:08:32.0691021 192.168.120.15 > 210.135.192.108: icmp_seq=0 ttl=52 time=12.4 ms
19:08:32.070427 192.168.120.15 > 210.135.192.108: icmp_seq=1 ttl=52 time=12.4 ms
19:08:32.071753 192.168.120.15 > 210.135.192.108: icmp_seq=2 ttl=52 time=12.4 ms
19:08:32.073079 192.168.120.15 > 210.135.192.108: icmp_seq=3 ttl=52 time=12.4 ms
19:08:32.074405 192.168.120.15 > 210.135.192.108: icmp_seq=4 ttl=52 time=12.4 ms
19:08:32.075731 192.168.120.15 > 210.135.192.108: icmp_seq=5 ttl=52 time=12.4 ms
19:08:32.077057 192.168.120.15 > 210.135.192.108: icmp_seq=6 ttl=52 time=12.4 ms
19:08:32.078383 192.168.120.15 > 210.135.192.108: icmp_seq=7 ttl=52 time=12.4 ms
19:08:32.079709 192.168.120.15 > 210.135.192.108: icmp_seq=8 ttl=52 time=12.4 ms
19:08:32.081035 192.168.120.15 > 210.135.192.108: icmp_seq=9 ttl=52 time=12.4 ms
19:08:32.082361 192.168.120.15 > 210.135.192.108: icmp_seq=10 ttl=52 time=12.4 ms
19:08:32.083687 192.168.120.15 > 210.135.192.108: icmp_seq=11 ttl=52 time=12.4 ms
19:08:32.085013 192.168.120.15 > 210.135.192.108: icmp_seq=12 ttl=52 time=12.4 ms
19:08:32.086339 192.168.120.15 > 210.135.192.108: icmp_seq=13 ttl=52 time=12.4 ms
19:08:32.087665 192.168.120.15 > 210.135.192.108: icmp_seq=14 ttl=52 time=12.4 ms
19:08:32.088991 192.168.120.15 > 210.135.192.108: icmp_seq=15 ttl=52 time=12.4 ms
19:08:32.090317 192.168.120.15 > 210.135.192.108: icmp_seq=16 ttl=52 time=12.4 ms
19:08:32.091643 192.168.120.15 > 210.135.192.108: icmp_seq=17 ttl=52 time=12.4 ms
19:08:32.092969 192.168.120.15 > 210.135.192.108: icmp_seq=18 ttl=52 time=12.4 ms
19:08:32.094295 192.168.120.15 > 210.135.192.108: icmp_seq=19 ttl=52 time=12.4 ms
19:08:32.095621 192.168.120.15 > 210.135.192.108: icmp_seq=20 ttl=52 time=12.4 ms
19:08:32.096947 192.168.120.15 > 210.135.192.108: icmp_seq=21 ttl=52 time=12.4 ms
19:08:32.098273 192.168.120.15 > 210.135.192.108: icmp_seq=22 ttl=52 time=12.4 ms
19:08:32.099599 192.168.120.15 > 210.135.192.108: icmp_seq=23 ttl=52 time=12.4 ms
19:08:32.100925 192.168.120.15 > 210.135.192.108: icmp_seq=24 ttl=52 time=12.4 ms
19:08:32.102251 192.168.120.15 > 210.135.192.108: icmp_seq=25 ttl=52 time=12.4 ms
19:08:32.103577 192.168.120.15 > 210.135.192.108: icmp_seq=26 ttl=52 time=12.4 ms
19:08:32.104903 192.168.120.15 > 210.135.192.108: icmp_seq=27 ttl=52 time=12.4 ms
19:08:32.106229 192.168.120.15 > 210.135.192.108: icmp_seq=28 ttl=52 time=12.4 ms
19:08:32.107555 192.168.120.15 > 210.135.192.108: icmp_seq=29 ttl=52 time=12.4 ms
19:08:32.108881 192.168.120.15 > 210.135.192.108: icmp_seq=30 ttl=52 time=12.4 ms
```

「結果表示」をクリックするたびに、表示結果が更新されます。パケットダンプの表示は、最大で 100 パケット分までです。100 パケット分を超えると、古いものから順に表示されなくなります。

ネットワークテスト

[PacketDump TypePcap テスト]

拡張版パケットダンプ取得機能です。
指定したインタフェースで、指定した数のパケットダンプを取得できます。

Device

パケットダンプを実行する、本装置のインタフェース名を設定します。インタフェース名は本書「付録A インタフェース名一覧」をご参照ください。

CapCount

パケットダンプの取得数を指定します。
1-99999の間で指定します。

CapSize

1パケットごとのダンプデータの最大サイズを指定できます。単位は“byte”です。
たとえば128と設定すると、128バイト以上の長さのパケットでも128バイト分だけをダンプします。大きなサイズでダンプするときは、本装置への負荷が増加することがあります。また記録できるダンプ数も減少します。

Dump Filter

ここに文字列を指定して、それに合致するダンプ内容のみを取得できます。空白・大小文字も判別します。一行中に複数の文字(文字列)を指定すると、その文字(文字列)に完全一致したパケットダンプ内容のみ抽出して記録します。

入力後、「実行」ボタンでパケットダンプを開始します。

パケットダンプを開始したときの画面表示

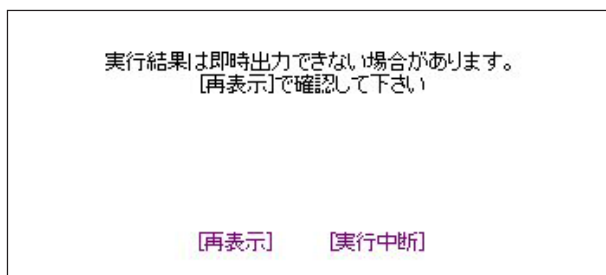

また、パケットダンプ実行中に「再表示」ボタンをクリックすると、下記のような画面が表示されます。

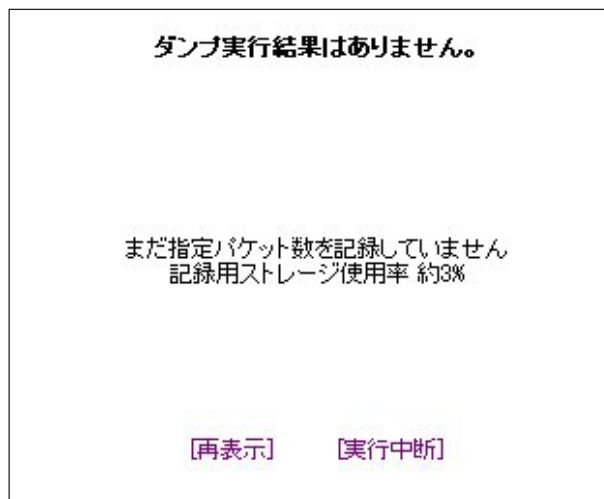

パケットダンプが実行終了したときの画面

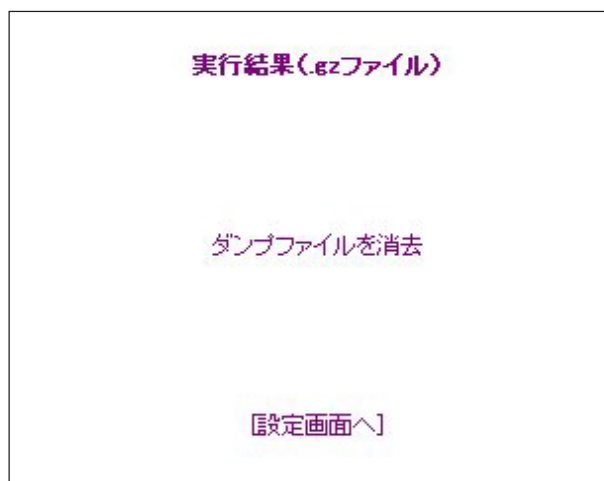

「Count」で指定した数のパケットダンプを取得したとき、「実行中断」ボタンをクリックしたとき、またはパケットダンプ取得終了後に「結果表示」をクリックしたとき、上記の画面が表示されます。

「実行結果(.gzファイル)」リンクから、パケットダンプ結果を圧縮したファイルをローカルホストに保存してください。

ローカルホスト上で解凍してできたファイルは、Etherealで閲覧することができます。

「ダンプファイルを消去」をクリックすると、本装置に記録されているダンプファイルを消去します。

PacketDump TypePcap の注意点

- ・取得したパケットダンプ結果は、libcap形式でgzip圧縮して保存されます。
- ・取得できるデータサイズはgzip圧縮された状態で最大約4MBです。
- ・本装置上には、パケットダンプ結果を1つだけ記録しておけます。パケットダンプ結果を消去せずにPacketDump TypePcapを再実行して実行結果ファイルを作成したときは、それまでに記録されていたパケットダンプ結果に上書きされます。

本装置のインタフェース名については本書の「**付録A インタフェース名一覧**」をご参照ください。

第 37 章

各種システム設定

システム設定

「システム設定」ページでは、本装置の運用に関する制御を行います。下記の項目に関して設定・制御が可能です。

- ・時計の設定
- ・ログの表示 / 削除
- ・パスワード設定
- ・ファームウェアアップデート
- ・設定の保存・復帰
- ・設定のリセット
- ・本体の再起動
- ・セッションライフタイムの設定
- ・設定画面の設定
- ・ISDN 設定(XR-540 のみ)
- ・オプションCFカード(XR-540 のみ)
- ・ARP filter 設定
- ・マルチホーミング設定
- ・メール送信機能の設定

実行方法

Web 設定画面「システム設定」をクリックします。各項目のページへは、設定画面上部のリンクをクリックして移動します。

時計の設定

本装置内蔵時計の設定を行います。

「時計の設定」をクリックして設定画面を開きます。

内蔵時計の設定

2007年 12月 25日 火曜日

0時 0分 0秒

※時刻は24時間形式で入力してください。

設定の保存

24時間単位で時刻を設定してください。

入力が終わりましたら「設定の保存」ボタンをクリックして設定完了です。設定はすぐに反映されます。

ログの表示

「ログの表示」をクリックして表示画面を開きます。

```
Apr 28 00:05:11 localhost -- MARK --
Apr 28 00:25:11 localhost -- MARK --
Apr 28 00:37:59 localhost named[436]: Cleaned cache of 0 RRsets
Apr 28 00:37:59 localhost named[436]: USAGE 1019749079 1019556843
CPU=2.58u/2.34s CHILDCPU=0u/0s
Apr 28 00:37:59 localhost named[436]: NSTATS 1019749079 1019556843 A=3
Apr 28 00:37:59 localhost named[436]: XSTATS 1019749079 1019556843 RR=0 RNXD=0
RFwdR=0 RDupR=0 RFail=0 RFErr=0 RErr=0 RAXFR=0 RLame=0 ROpts=0 SSysQ=1 SAns=0
SFwdQ=3 SDupQ=19233 SErr=4 RQ=3 RIQ=0 RFwdQ=0 RDupQ=0 RTCP=0 SFwdR=0 SFail=0
SFErr=0 SNaAns=0 SNXD=0
Apr 28 01:06:09 localhost -- MARK --
Apr 28 01:26:09 localhost -- MARK --
Apr 28 01:38:57 localhost named[436]: Cleaned cache of 0 RRsets
Apr 28 01:38:57 localhost named[436]: USAGE 1019752737 1019556843
CPU=2.58u/2.34s CHILDCPU=0u/0s
Apr 28 01:38:57 localhost named[436]: NSTATS 1019752737 1019556843 A=3
Apr 28 01:38:57 localhost named[436]: XSTATS 1019752737 1019556843 RR=0 RNXD=0
RFwdR=0 RDupR=0 RFail=0 RFErr=0 RErr=0 RAXFR=0 RLame=0 ROpts=0 SSysQ=1 SAns=0
SFwdQ=3 SDupQ=19233 SErr=4 RQ=3 RIQ=0 RFwdQ=0 RDupQ=0 RTCP=0 SFwdR=0 SFail=0
SFErr=0 SNaAns=0 SNXD=0
Apr 28 02:07:08 localhost -- MARK --
Apr 28 02:27:08 localhost -- MARK --
Apr 28 02:39:54 localhost named[436]: Cleaned cache of 0 RRsets
Apr 28 02:39:54 localhost named[436]: USAGE 1019756394 1019556843
CPU=2.58u/2.34s CHILDCPU=0u/0s
Apr 28 02:39:54 localhost named[436]: NSTATS 1019756394 1019556843 A=3
Apr 28 02:39:54 localhost named[436]: XSTATS 1019756394 1019556843 RR=0 RNXD=0
RFwdR=0 RDupR=0 RFail=0 RFErr=0 RErr=0 RAXFR=0 RLame=0 ROpts=0 SSysQ=1 SAns=0
SFwdQ=3 SDupQ=19233 SErr=4 RQ=3 RIQ=0 RFwdQ=0 RDupQ=0 RTCP=0 SFwdR=0 SFail=0
SFErr=0 SNaAns=0 SNXD=0
.....
最大1000行まで表示できます
表示の更新
```

ログファイルの取得

ブラウザの「リンクを保存する」を使用して取得して下さい
[最新ログ](#)

本装置のログが全てここで表示されます。

「表示の更新」ボタンをクリックすると表示が更新されます。

保存されるログファイルは最大で6つです。
 ログファイルが作成されたときは画面上にリンクが生成されます。
 古いログファイルから順に削除されていきます。

ログファイルの取得

ブラウザの「リンクを保存する」を使用して取得して下さい
[最新ログ](#)
[バックアップログ1](#)
[バックアップログ2](#)
[バックアップログ3](#)
[バックアップログ4](#)
[バックアップログ5](#)
[バックアップログ6](#)

「攻撃検出機能」を使用している場合は、そのログも併せてここで表示されます。

本体の再起動を行った場合、それまでのログは全てクリアされます。

ログの削除

ログ情報は最大2MBまでのサイズで保存されます。また再起動時にログ情報は削除されます。手動で削除する場合は次のようにしてください。

「ログの削除」をクリックして画面を開きます。

ログの削除

すべてのログメッセージを削除します。

実行する

「実行する」ボタンをクリックすると、保存されているログが**全て削除**されます。

パスワードの設定

本装置の設定画面にログインする際のユーザ名、パスワードを変更します。ルータ自身のセキュリティのためにパスワードを変更されることを推奨します。

「パスワードの設定」をクリックして設定画面を開きます。

パスワード設定	
新しいユーザ名	<input type="text"/>
新しいパスワード	<input type="password"/>
もう一度入力してください	<input type="password"/>

ユーザ名とパスワードの設定ができます。

新しいユーザ名

半角英数字で 1 から 15 文字まで設定可能です。

新しいパスワード

半角英数字で 1 から 8 文字まで設定可能です。
大文字・小文字も判別しますのでご注意ください。

もう一度入力してください

確認のため再度「新しいパスワード」を入力してください。

入力が終わりましたら「設定の保存」ボタンをクリックして設定完了です。

次回のログインからは、新しく設定したユーザ名とパスワードを使います。

システム設定

ファームウェアのアップデート

本装置は、ブラウザ上からファームウェアのアップデートを行います。

- 1 「ファームウェアのアップデート」をクリックして画面を開きます。

ファームウェアのアップデート

ここではファームウェアのアップデートをおこなうことができます。

ファイルの指定

- 2 「参照」ボタンを押して、弊社ホームページからダウンロードしてきたファームウェアファイルを選択し、「アップデート実行」ボタンを押してください。

- 3 その後、ファームウェアを本装置に転送します(転送が終わるまではしばらく時間がかかります)。転送完了後に、以下のようなアップデートの確認画面が表示されますので、バージョン等が正しければ「実行する」をクリックしてください。

ファームウェアのアップデート

ファームウェアのダウンロードが完了しました

現在のファームウェアのバージョン

Century Systems XR-510 Series ver 3.4.0

ダウンロードされたファームウェアのバージョン

Century Systems XR-510 Series ver 3.5.0

このファームウェアでアップデートしますか？

注意:3分以内にアップデートが実行されない場合はダウンロードしたファームウェアを破棄します

上記画面が表示されたままで3分間経過した後、「実行する」ボタンをクリックすると、以下の画面が表示され、アップデートが実行されません。

ファームウェアのアップデート

アップロード完了から3分以上経過したため
ファームウェアは破棄されました

[\[設定画面へ\]](#)

- 4 アップデートを実行した場合は以下の画面が表示され、ファームウェアの書き換えが始まります。

ファームウェアのアップデート

ファームウェアのアップデートを実行します。
作業には数分かかりますので電源を切らずにお待ち下さい。
作業が終了しますと自動的に再起動します。

アップデート中は、本体のSTATUS 1 (赤)が点滅します。この間は、アクセスを行わずにそのままお待ちください。

ファームウェアの書き換え後に本装置が自動的に再起動されて、アップデートの完了です。

アップデート実行中は、本装置やインターネットへのアクセス等は行わないでください。アップデート失敗の原因となることがあります。

システム設定

設定の保存と復帰

本装置の設定の保存および、保存した設定の復帰を行います。

実行方法

「設定の保存・復帰」をクリックして画面を開きます。

設定の保存・復帰(確認)

--- 注意 ---

「設定の保存復帰画面」にて設定情報を表示・更新する際、ご利用のプロバイダ登録情報や本装置のRSAの秘密鍵を含む設定情報等がネットワーク上に平文で流れます。設定の保存・復帰は、ローカル環境もしくはVPN環境等、セキュリティが確保された環境下で行う事をおすすめします。

[\[設定の保存・復帰\]](#)

上記のようなメッセージが表示されてから、「設定の保存・復帰」のリンクをクリックします。

[設定の保存]

設定を保存するときは、テキストのエンコード方式と保存形式を選択します。

設定の保存・復帰

現在の設定を保存することができます。	
コードの指定	<input type="radio"/> EUC(LF) <input checked="" type="radio"/> S J I S (C R + L F) <input type="radio"/> S J I S (C R)
形式の指定	<input type="radio"/> 全設定(gzip) <input checked="" type="radio"/> 初期値との差分(text)
<input type="button" value="設定ファイルの作成"/>	

全設定

本装置のすべての設定を gzip 形式で圧縮して保存します。

初期値との差分

初期値と異なる設定のみを抽出して、テキスト形式で保存します。このテキストファイルの内容を直接書き換えて設定を変更することもできます。

選択したら「設定ファイルの作成」をクリックします。

クリックすると以下のメッセージが表示されます。

設定の保存・復帰

設定の保存作業を行っています。

設定をバックアップしました
[バックアップファイルのダウンロード](#)

ブラウザのリンクを保存する等で保存して下さい

[\[設定画面へ\]](#)

「バックアップファイルのダウンロード」リンクから、設定をテキストファイルで保存しておきます。

[設定の復帰]

上記項目から「参照」をクリックして、保存しておいた設定ファイルを選択します。全設定の保存ファイルは gzip 圧縮形式のまま、復帰させることができます。

ここでは設定を復帰させることができます。	
ファイルの指定	<input type="text"/> <input type="button" value="参照..."/>
<input type="button" value="設定の復帰"/>	

設定の復帰が正しく行われると本機器は自動的に再起動しますその後「設定の復帰」をクリックすると、設定の復帰が行われます。

設定が正常に復帰できたときは、本装置が自動的に再起動されます。

--- 注意 ---

「設定の保存復帰画面」にて設定情報を表示・更新する際、ご利用のプロバイダ登録情報や本装置のRSAの秘密鍵を含む設定情報等がネットワーク上に平文で流れます。設定の保存・復帰は、ローカル環境もしくはVPN環境等、セキュリティが確保された環境下で行う事をおすすめします。

システム設定

設定のリセット

本装置の設定を全てリセットし、工場出荷時の設定に戻します。

「設定のリセット」をクリックして画面を開きます。

設定のリセット

現在の本体設定内容を全てクリアして工場出荷設定に戻します。

実行する

「実行する」ボタンをクリックするとリセットが実行され、本体の全設定が工場出荷設定に戻ります。

設定のリセットにより全ての設定が失われますので、念のために「設定のバックアップ」を実行しておくようにしてください。

再起動

本装置を再起動します。設定内容は変更されません。

「再起動」をクリックして画面を開きます。

本体の再起動

本体を再起動します。

実行する

「実行する」ボタンをクリックすると、リセットが実行されます。

本体の再起動を行った場合、それまでのログは全てクリアされます。

システム設定

セッションライフタイムの設定

本装置内部では、NAT/IP マスカレードの通信を高速化するために、セッション生成時に NAT/IP マスカレードのセッション情報を記憶し、一定時間保存しています。

ここでは、そのライフタイムを設定します。

「セッションライフタイムの設定」をクリックして画面を開きます。

セッションライフタイムの設定

UDP	<input type="text" value="30"/>	秒 (0 - 8640000)
UDP stream	<input type="text" value="180"/>	秒 (0 - 8640000)
TCP	<input type="text" value="3600"/>	秒 (0 - 8640000)
セッション最大数	<input type="text" value="8192"/>	セッション (0, 4096 - 16384)

0を入力した場合、デフォルト値を設定します。

設定の保存

(画面は XR-540 です)

UDP

UDP セッションのライフタイムを設定します。単位は秒です。0-8640000 の間で設定します。初期設定は 30 秒です。

UDP stream

UDP stream セッションのライフタイムを設定します。単位は秒です。0-8640000 の間で設定します。初期設定は 180 秒です。

TCP

TCP セッションのライフタイムを設定します。単位は秒です。0-8640000 の間で設定します。初期設定は 3600 秒です。

セッション最大数

本装置で保持できる NAT/IP マスカレードのセッション情報の最大数を設定します。

UDP/UDPstream/TCP のセッション情報を合計した最大数になります。

4096-16384 の間で設定します。

XR-510 の初期設定は 4096 です。

XR-540 の初期設定は 8192 です。

なお、本装置内部で保持しているセッション数は、周期的に syslog に表示することができます。詳しくは「第 18 章 SYSLOG 機能」のシステムメッセージの項を参照してください。

それぞれの項目で “0” を設定すると、初期値で動作します。

「設定の保存」ボタンをクリックすると、設定が保存されます。設定内容はすぐに反映されます。

システム設定

設定画面の設定

WEB 設定画面へのアクセスログについての設定をします。

実行方法

「設定画面の設定」をクリックして画面を開きます。

設定画面の設定

アクセスログ	<input checked="" type="radio"/> 使用しない <input type="radio"/> syslogに取る
エラーログ	<input checked="" type="radio"/> 使用しない <input type="radio"/> syslogに取る

アクセスログ

(アクセス時の)エラーログ

取得するかどうかを指定します。

「設定の保存」をクリックします。

アクセスログ・エラーログは、「syslog」サービスの設定にしたがって出力されます。

ISDN 設定 (XR-540 のみ)

BRI を使った ISDN 回線接続を行うときの「ISDN 発信者番号」を設定します。

実行方法

「ISDN の設定」をクリックして画面を開きます。

ISDN設定

ISDN番号	<input type="text"/>
サブアドレス	<input type="text"/>

ISDN 番号

ISDN 発信者番号を入力します。

サブアドレス

サブアドレスを指定します。

「設定の保存」をクリックします。

システム設定

オプションCFカード

(XR-540 のみ)

XR-540シリーズにオプションで用意されているコンパクトフラッシュ(CF)カードを装着している場合、CFカードの操作を行います。

ここでは以下の設定を行うことができます。

- ・CFカードの初期化
- ・CFカードへの設定のバックアップ

実行方法

コンパクトフラッシュ(CF)カードを装着してから「オプションCFカード」をクリックして画面を開きます。

画面には、装着したCFカードの情報が表示されます。

CFカードの初期化

はじめてCFカードを装着したときは、必ずCFカードを初期化する必要があります。初期化を行わないとCFカードを使用できません。

CFカードを初期化するときは「オプションCFカードの初期化」をクリックします。

オプションCFカード

このオプションCFカードは初期化しないと使用出来ません

オプションCFカードを初期化します

オプションCFカードの初期化

CFカードへの設定のバックアップ

設定のバックアップをCFカードにコピーするときは「設定ファイルをコピーする」をクリックしてコピーを実行します。

オプションCFカード

オプションCFカードの状況
 総容量 [124906 kbyte] 空容量 [121898 kbyte] 使用率 [2%]
 機器設定のバックアップはありません

オプションCFカードに現在の設定をコピーします

設定ファイルをコピーする

オプションCFカードを初期化します

オプションCFカードの初期化

設定のバックアップがある場合は、画面上部に、装着したCFカードの状況とバックアップ情報が表示されます。

オプションCFカード

オプションCFカードの状況
 総容量 [124906 kbyte] 空容量 [121822 kbyte] 使用率 [2%]
 機器設定のバックアップ日時
 Sep 4 15:27

[CFカードの取り扱いについて]

オプションCFカードは、XR-540前面パネルのCFカードスロットに挿入してください。

- ・CFカードを挿入され動作している場合
本体前面のSTATUS(橙)LEDが点灯します。
- ・CFカードが使用可能状態の場合
本体前面のACTIVE(緑)LEDが点灯します。

CFカードを本装置から取り外すときは、必ず本体前面のCFカードスロット横にある「RELEASE」ボタンを数秒押し続けてください。

CFランプ(「STATUS」(橙)・「ACTIVE」(緑))が消灯します。消灯を確認いただきましたら、CFカードは安全に取り外せます。

上記の手順以外でCFカードを取り扱った場合、本装置およびCFカードが故障する場合がありますのでご注意ください。

システム設定

ARP filter 設定

ARP filter 設定を行います。

実行方法

「ARP filter 設定」をクリックして画面を開きます。

ARP filter 設定

ARP filter	<input type="radio"/> 無効	<input checked="" type="radio"/> 有効
<input type="button" value="入力のやり直し"/>	<input type="button" value="設定の保存"/>	

ARP filter を有効にすると、同一 IP アドレスの ARP を複数のインタフェースで受信したときに、受信したそれぞれのインタフェースから ARP 応答を出さないようにできます。

選択しましたら「設定の保存」をクリックしてください。設定が完了します。設定はすぐに反映されます。

マルチホーミング設定

PPP/PPPoE 接続の主回線とマルチ回線によるロードバランシング（マルチホーミング）機能を提供します。

マルチホーミングにより、接続されている複数の PPP 回線に対して通信のストリームごとに使用する回線を振り分けることができます。

「マルチホーミング設定」をクリックして画面を開きます。

マルチホーミング設定

設定を変更した場合 PPP/PPPoE 接続を切断します

マルチホーミング	<input type="radio"/> 有効	<input checked="" type="radio"/> 無効
<input type="button" value="入力のやり直し"/>	<input type="button" value="設定の保存"/>	

初期設定は「無効」です。

マルチホーミングを機能させるには、「有効」を選択して、「設定の保存」をクリックします。

「無効」「有効」「有効」「無効」に変更した場合、自動的に PPP/PPPoE 接続の切断を行います。

マルチホーミング設定

PPP/PPPoE 接続を切断しています
しばらくお待ちください。

マルチホーミング設定を有効にしました。

[\[設定画面へ\]](#)

[\[PPP/PPPoE 接続設定画面\]](#) より再接続を行なって下さい。

(次ページに続きます)

マルチホーミングの設定例

主回線とマルチ回線 #2 でのマルチホーミングの設定例です。

1 マルチホーミングを機能させるには、「有効」を選択して、「設定の保存」をクリックします。

マルチホーミング設定

設定を変更した場合 PPP/PPPoE 接続を切断します

マルチホーミング	<input checked="" type="radio"/> 有効	<input type="radio"/> 無効
----------	-------------------------------------	--------------------------

2 次に、スタティックルートの設定を行います。

「スタティックルートの設定」

No.	アドレス	ネットマスク	インターフェース/ゲートウェイ	ディスタンス <1-255>	削除
1	0.0.0.0	0.0.0.0	ppp0	1	<input type="checkbox"/>
2	0.0.0.0	0.0.0.0	ppp2	1	<input type="checkbox"/>
3					<input type="checkbox"/>

ppp0(主回線)と PPP2(マルチ回線 #2)をデフォルトルートとして設定します。

3 続いて、PPP/PPPoE 接続設定を行います。

「主回線の設定」

回線状態	回線は接続されていません				
接続先の選択	<input type="radio"/> 接続先1	<input checked="" type="radio"/> 接続先2	<input type="radio"/> 接続先3	<input type="radio"/> 接続先4	<input type="radio"/> 接続先5
接続ポート	<input type="radio"/> RS232C	<input type="radio"/> Ether0	<input checked="" type="radio"/> Ether1		
接続形態	<input type="radio"/> 手動接続 <input checked="" type="radio"/> 常時接続				
RS232C 接続タイプ	<input checked="" type="radio"/> 通常	<input type="radio"/> On-Demand 接続			
IP マスカレード	<input type="radio"/> 無効	<input checked="" type="radio"/> 有効			
ステートフルパケット インスペクション	<input checked="" type="radio"/> 無効	<input type="radio"/> 有効	<input type="checkbox"/> DROP したパケットの LOG を取得		
デフォルトルートの設定	<input checked="" type="radio"/> 無効	<input type="radio"/> 有効			
ICMP AddressMask Request	<input type="radio"/> 応答しない <input checked="" type="radio"/> 応答する				

RS232C 接続タイプ 「通常」
 IP マスカレード 「有効」
 デフォルトルートの設定 「無効」

「マルチ回線 #2 の設定」

マルチ PPP/PPPoE セッション 機能を利用する際は以下を設定して下さい

マルチ接続 #2	<input type="radio"/> 無効 <input checked="" type="radio"/> 有効
接続先の選択	<input type="radio"/> 接続先1 <input type="radio"/> 接続先2 <input checked="" type="radio"/> 接続先3 <input type="radio"/> 接続先4 <input type="radio"/> 接続先5
接続ポート	<input type="radio"/> RS232C <input type="radio"/> Ether0 <input checked="" type="radio"/> Ether1
RS232C 接続タイプ	<input checked="" type="radio"/> 通常 <input type="radio"/> On-Demand 接続
IP マスカレード	<input type="radio"/> 無効 <input checked="" type="radio"/> 有効
ステートフルパケット インスペクション	<input checked="" type="radio"/> 無効 <input type="radio"/> 有効 <input type="checkbox"/> DROP したパケットの LOG を取得
ICMP AddressMask Request	<input type="radio"/> 応答しない <input checked="" type="radio"/> 応答する

RS232C 接続タイプ 「通常」
 IP マスカレード 「有効」

選択が終わりましたら「設定の保存」をクリックして、「接続」で PPP/PPPoE 回線を再接続してください。

マルチホーミングにおける PPP インタフェースへの経路選択はラウンドロビンで行われます。PPP インタフェースがダウンした場合は、他方の経路が選択されます。

マルチホーミング機能利用にあたっての留意事項

マルチホーミング機能の動作前提条件に影響を与える可能性のある機能を含め、以下の機能を併用した場合の正しい動作は保証しておりません。

- NAT 機能
- UPnP 機能
- PPP/PPPoE 接続機能での unnumbered 接続
- メール送信機能
- ソースルート機能
(PPP インタフェース指定の場合)

メール送信機能の設定

各種メール送信機能の設定を行います。
ここでは以下の場合にメール送信を設定出来ます。

- ・SYSLOG サービスのログメール送信
- ・PPP/PPPoE 接続設定の主回線 接続 IP 変更
お知らせメール
- ・PPP/PPPoE 接続設定のバックアップ回線 接続
お知らせメール

実行方法

「メール送信機能の設定」をクリックして画面を開きます。

メール送信機能の設定

情報表示

基本設定	
メール認証	<input checked="" type="radio"/> 認証しない <input type="radio"/> POP before SMTP <input type="radio"/> SMTP-Auth(login) <input type="radio"/> SMTP-Auth(plain)
SMTPサーバアドレス	<input type="text"/>
SMTPサーバポート	25
POP3サーバアドレス	<input type="text"/>
ユーザID	<input type="text"/>
パスワード	<input type="password"/>

SYSLOGのメール送信	
ログのメール送信	<input checked="" type="radio"/> 送信しない <input type="radio"/> 送信する
送信先メールアドレス	<input type="text"/>
送信元メールアドレス	admin@localhost
件名	Log keyword detection
検出文字列の指定	文字列は1行に255文字まで、最大32個(行)までです。 <input type="text"/>

PPPoE接続のお知らせメール送信	
お知らせメール送信	<input checked="" type="radio"/> 送信しない <input type="radio"/> 送信する
送信先メールアドレス	<input type="text"/>
送信元メールアドレス	admin@localhost
件名	Changed IP/PPP (oE)

PPPoE Backup回線のお知らせメール送信	
お知らせメール送信	<input checked="" type="radio"/> 送信しない <input type="radio"/> 送信する
送信先メールアドレス	<input type="text"/>
送信元メールアドレス	admin@localhost
件名	Started Backup connection

<基本設定>

メール認証

下記よりいずれかを選択します。

「認証しない」

メールサーバとの認証を行わずに、本装置が自律的にメールを送信します。

「POP before SMTP」

指定したPOP3サーバにあらかじめアクセスさせることによって、SMTPによるメールの送信を許可する方式です。

「SMTP-Auth(login)」

メール送信時にユーザ認証を行い、メールの送信を許可する方法です。平文によるユーザ認証方式です。

「SMTP-Auth(plain)」

メール送信時にユーザ認証を行い、メールの送信を許可する方法です。LOGINもPLAIN同様、平文を用いた認証形式です。

SMTPサーバアドレス

SMTPサーバアドレスは3箇所まで設定できます。それぞれの設定箇所において1つのIPv4アドレス、またはFQDNが設定可能です。

FQDNは最大64文字で、ドメイン形式とホスト形式のどちらでも設定できます。

ドメイン形式で指定する場合

<入力例> @centurysys.co.jp

ホスト形式で指定する場合

<入力例> smtp.centurysys.co.jp

本設定は、メール認証設定で「認証しない」場合は任意ですが、認証ありの場合は必ず設定してください。

SMTPサーバポート

設定されたポートを使用してメールを送信します。設定可能な範囲は1-65535です。

初期設定は“25”です。

システム設定

POP3 サーバアドレス

IPv4 アドレス、または FQDN で設定します。
FQDN は最大 64 文字で、ホスト形式のみ設定できません。
認証方式で「POP before SMTP」を指定した場合は必ず設定してください。

ユーザ ID

ユーザ ID を設定します。
最大文字数は 64 文字です。
認証方式を「認証しない」以外で選択した場合は必ず設定してください。

パスワード

パスワードを設定します。
半角英数字で 64 文字まで設定可能です。大文字・小文字も判別しますのでご注意ください。
認証方式を「認証しない」以外で選択した場合は必ず設定してください。

< シスログのメール送信 >

ログの内容を電子メールで送信したいときの設定です。

ログのメール送信

ログメール機能を使用する場合は「送信する」を選択します。

送信先メールアドレス

ログメッセージの送信先メールアドレスを指定します。
最大文字数は 64 文字です。

送信元メールアドレス

送信元のメールアドレスは任意で指定できます。
最大文字数は 64 文字です。
初期設定は「admin@localhost」です。

件名

任意で指定できます。
使用可能な文字は半角英数字で、最大 64 文字です。
初期設定は「Log Keyword detection」です。

検出文字列の指定

ここで指定した文字列が含まれるログをメールで送信します。検出文字列には、pppd、IP、DNS など、ログ表示に使用される文字列を指定してください。なお、文字列の記述に正規表現は使用できません。**文字列を指定しない場合はログメールは送信されません。**

文字列の指定は、半角英数字で 1 行につき 255 文字まで、かつ最大 32 行までです。

空白・大小文字も判別します。

一行中に複数の文字(文字列)を指定すると、その文字(文字列)に完全一致したログのみ抽出して送信します。

なお「検出文字列の指定」項目は、「シスログのメール送信」機能のみ有効です。

< PPPoE お知らせメール送信 >

IP アドレスを自動的に割り当てられる方式で PPPoE 接続する場合、接続のたびに割り当てられる IP アドレスが変わってしまうことがあります。この機能を使うと、IP アドレスが変わったときに、その IP アドレスを任意のメールアドレスにメールで通知することができるようになります。

お知らせメール送信

お知らせメール機能を使用する場合は「送信する」を選択します。

送信先メールアドレス

お知らせメールの送り先メールアドレスを 1 箇所入力します。
最大文字数は 64 文字です。

送信元メールアドレス

お知らせメールの送り元メールアドレスを 1 箇所入力します。
最大文字数は 64 文字です。
初期設定は「admin@localhost」です。

件名

送信されるメールの件名を任意で設定できます。
使用可能な文字は半角英数字で、最大 64 文字です。
初期設定は「Changed IP/PPP(oE)」です。

< PPPoE Backup 回線のお知らせメール送信 >

バックアップ回線で接続したときに、それを電子メールによって通知させることができます。

設定内容は < PPPoE お知らせメール送信 > と同様です。

お知らせメール送信
送信先メールアドレス
送信元メールアドレス
件名

初期設定は「Started Backup connection」です。

入力が終わりましたら「設定の保存」をクリックしてください。

情報表示

リンクをクリックすると、メール送信の成功 / 失敗に関する情報が表示されます。

第 38 章

情報表示

本体情報の表示

本体の機器情報を表示します。

以下の項目を表示します。

- ・ **ファームウェアバージョン情報**

現在のファームウェアバージョンを確認できます。

- ・ **インターフェース情報**

各インタフェースの IP アドレスや MAC アドレスなどです。

PPP/PPPoE や IPsec 論理インタフェースもここに表示されます。

- ・ **リンク情報**

本装置の各 Ethernet ポートのリンク状態、リンク速度が表示されます。

- ・ **ルーティング情報**

直接接続、スタティックルート、ダイナミックルートに関するルーティング情報です。

- ・ **Default Gateway 情報**

デフォルトゲートウェイ情報です。

- ・ **ARP テーブル情報**

本装置が保持している ARP テーブルです。

- ・ **DHCP クライアント取得情報**

DHCP クライアントとして設定しているインタフェースがサーバから取得した IP アドレス等の情報を表示します。

実行方法

Web 設定画面「情報表示」をクリックすると、新しいウィンドウが開いて本体情報表示されます。

```

ファームウェアバージョン
Century Systems XR-540 Series ver 3.2.0 (build 12/Mar 16 18.02 2006)

更新

インターフェース情報

eth0  Link encap:Ethernet  HWaddr 00:80:6D:70:00:1F
      inet addr:192.168.0.254  Bcast:192.168.0.255  Mask:255.255.255.0
      UP BROADCAST RUNNING MULTICAST  MTU:1500  Metric:1
      RX packets:415 errors:0 dropped:0 overruns:0 frame:0
      TX packets:144 errors:0 dropped:0 overruns:0 carrier:0
      collisions:0 txqueuelen:256
      RX bytes:64547 (63.0 Kb)  TX bytes:64810 (63.2 Kb)

eth1  Link encap:Ethernet  HWaddr 00:80:6D:70:00:20
      inet addr:192.168.1.254  Bcast:192.168.1.255  Mask:255.255.255.0
      UP BROADCAST MULTICAST  MTU:1500  Metric:1
      RX packets:0 errors:0 dropped:0 overruns:0 frame:0
      TX packets:0 errors:0 dropped:0 overruns:0 carrier:0
      collisions:0 txqueuelen:256
      RX bytes:0 (0.0 b)  TX bytes:0 (0.0 b)

eth2  Link encap:Ethernet  HWaddr 00:80:6D:70:00:21
      inet addr:192.168.2.254  Bcast:192.168.2.255  Mask:255.255.255.0
      UP BROADCAST MULTICAST  MTU:1500  Metric:1
      RX packets:0 errors:0 dropped:0 overruns:0 frame:0
      TX packets:0 errors:0 dropped:0 overruns:0 carrier:0
      collisions:0 txqueuelen:1000
      RX bytes:0 (0.0 b)  TX bytes:0 (0.0 b)
      Interrupt:28 Base address:0xf100

リンク情報

eth0  Link:up  AutoNegotiation:on  Speed: 100M Duplex:full

eth1  Link:down

eth2  Port1  Link:down
      Port2  Link:down
      Port3  Link:down
      Port4  Link:down

ルーティング情報

Kernel IP routing table
Destination Gateway Genmask Flags Metric Ref Use Iface
192.168.2.0 0.0.0.0 255.255.255.0 U 0 0 0 eth2
192.168.1.0 0.0.0.0 255.255.255.0 U 0 0 0 eth1
192.168.0.0 0.0.0.0 255.255.255.0 U 0 0 0 eth0

Default Gateway情報

ARPテーブル情報

IP address HW type Flags HW address Mask Device
192.168.0.10 0x1 0x2 00:01:80:60:8D:A7 * eth0

更新
anchor for reload-button

```

(画面は XR-540)

画面中の「更新」をクリックすると、表示内容が更新されます。

第 39 章

詳細情報表示

各種情報の表示

ここではルーティング情報や各種サービス情報をまとめて表示することができます。

以下の項目を表示します。

・ルーティング情報

本装置のルーティングテーブル、ルーティングテーブルの内部情報、ルートキャッシュの情報、デフォルトゲートウェイ情報が表示できます。

このうち、ルーティングテーブルの内部情報とルートキャッシュの情報はここでのみ表示できます。

・IPv6ブリッジ情報

取得できる項目は、実行状態、使用しているインタフェース名、転送できたパケットカウントの3項目です。また、取得できる値のフォーマットは以下の通りです。

IPv6 Bridge: [On/Off]
 Bridging Port: [ethx], [ethx]
 Bridging Packet Count: 0 - 2³²-1

<例>

IPv6 Bridge: On
 Bridging Port: eth0, eth1
 Bridging Packet Count: 31

・PPPoEブリッジ情報

・OSPF情報

・RIP情報

・IPsecサーバ情報

・DHCPサーバ情報

・NTPサービス情報

・VRRPサービス情報

・QoS情報

実行方法

Web 設定画面「詳細情報表示」をクリックすると、次の画面が表示されます。

詳細情報の表示	
ルーティング	ルーティング詳細情報
	ルーティングキャッシュ情報
	デフォルトゲートウェイ情報
IPv6ブリッジ	IPv6ブリッジ情報
PPPoEブリッジ	PPPoEブリッジ情報
OSPF	データベース情報
	ネイバー情報
	ルート情報
	統計情報
	インターフェース情報 <input type="text"/>
RIP	RIP情報
IPsecサーバ	IPsec情報
DHCPサーバ	DHCPアドレスリース情報
NTPサービス	NTP情報
VRRPサービス	VRRP情報
QoS	Queueing設定情報
	CLASS設定情報
	CLASS分けフィルタ設定情報
	Packet分類設定情報
	Interfaceの指定 <input type="text"/>
全ての詳細情報を表示する	

左列の機能名をクリックすると、新しいウィンドウが開いて、その機能に関する情報がまとめて表示されます。

右列の小項目名をクリックした場合は、その小項目のみの情報が表示されます。なお、「OSPFのインターフェース情報」およびQoSの各情報については、ボックス内に表示したいインタフェース名を入力してください。

一番下の「全ての詳細情報を表示する」をクリックすると、全ての機能の全ての項目についての情報が一括表示されます。

第 40 章

テクニカルサポート

第40章 テクニカルサポート

テクニカルサポート

テクニカルサポートを利用することによって、本体の情報を一括して取得することができます。

機器情報の取得を行います

情報取得

「情報取得」をクリックします。下記の3つの情報を一括して取得することができます。

ログ

詳細は、「第37章 各種システム設定
ログの表示 / 削除」をご覧ください。

設定ファイル

詳細は、「第37章 各種システム設定
設定の保存・復帰」をご覧ください。

本体の機器情報

詳細は、「第38章 情報表示」をご覧ください。

第 41 章

運用管理設定

INIT ボタンの操作

本装置の背面にある「INIT ボタン」を使用することで、以下の操作ができます。

- ・本装置の設定を一時的に初期化する
(ソフトウェアリセット)
- ・オプションCFカードに保存された設定で起動する(XR-540のみ)

本装置の設定を初期化する

< XR-510 の場合 >

INIT ボタンを押したまま電源切断 電源投入し、電源投入後も5秒ほどINIT ボタンを押しつづけると、XR-510は工場出荷時の設定で再起動します。

ただしこのとき、工場出荷時の設定での再起動前の設定は別の領域に残っています。

この操作後にもう一度再起動すると、それまでの設定が復帰します。工場出荷時の設定で戻したあとに設定を変更していれば、変更した設定が反映された上で復帰します。

< XR-540 の場合 >

1 本装置が停止状態になっていることを確認します。

2 本体背面にある「INIT」ボタンを押しながら、電源スイッチをオンにします。INIT ボタンは押しただまにしておきます。

3 本体前面の「STATUS1(赤) LED」ランプが点灯、他のSTATUSランプが消灯するまでINIT ボタンを押し続けます。

4 3状態になったらINIT ボタンを放します。その後、工場出荷設定で起動します。

設定を完全にリセットする場合は、「システム設定」 「設定のリセット」でリセットを実行してください。

CFカードの設定で起動する

(XR-540のみ)

1 XR-540にオプションCFカードが挿入されていることを確認します。

2 本体背面にある「INIT」ボタンを押しながら、電源スイッチをオンにします。INIT ボタンは押しただまにしておきます。

3 本体前面にある、XR-540「STATUS(橙) LED」の点滅が止まるまでINIT ボタンを押し続けます。

4 点滅が止まったらINIT ボタンを放します。その後、XR-540がCFカードに保存されている設定内容で起動します。

補足：バージョンアップ後の設定内容について

本装置をバージョンアップしたとき、CFカード内の設定ファイルは旧バージョンの形式で保存されたままです。

ただしバージョンアップ後に本装置を電源OFF CFカードの設定内容で起動しても、旧バージョンの設定内容を自動的に新バージョン用に変換して起動できます。

CFカード内の設定を新バージョン用にするためには、新バージョンでCFカードの設定から起動し、あらためてCFカードへ設定の保存を行ってください。

付録 A

インタフェース名一覧

インタフェース名一覧

本装置は、以下の設定においてインタフェース名を直接指定する必要があります。

- OSPF 機能
- DHCP サーバ機能
- IPsec 機能
- L2TPv3 機能
- SNMP エージェント機能
- UPnP 機能
- スタティックルート設定
- ソースルート設定
- NAT 機能
- パケットフィルタリング機能
- ネットワークイベント機能
- 仮想インターフェース機能
- QoS 機能
- ネットワークテスト

本装置のインタフェース名と実際の接続インタフェースの対応付けは次の表の通りとなります。

インタフェース名一覧

XR-510

eth0	Ether0ポート
eth1	Ether1ポート
ppp0	PPP/PPPoE主回線
ppp2	PPP/PPPoEマルチ接続 2
ppp3	PPP/PPPoEマルチ接続 3
ppp4	PPP/PPPoEマルチ接続 4
ppp5	バックアップ回線
ppp6	リモートアクセス回線
ipsec0	ppp0上のipsec
ipsec1	ppp2上のipsec
ipsec2	ppp3上のipsec
ipsec3	ppp4上のipsec
ipsec4	ppp5上のipsec
ipsec5	eth0上のipsec
ipsec6	eth1上のipsec
gre<n>	gre (<n>は設定番号)
eth0.<n>	eth0上のVLANインタフェース (<n>はVLAN ID)
eth1.<n>	eth1上のVLANインタフェース
eth0:<n>	eth0上の仮想インタフェース (<n>は仮想IF番号)
eth1:<n>	eth1上の仮想インタフェース
br<n>	Bridgeインタフェース (<n>は設定番号)

表左：インタフェース名
表右：実際の接続デバイス

XR-540

eth0	Ether0ポート
eth1	Ether1ポート
eth2	Ether2ポート
ppp0	PPP/PPPoE主回線
ppp2	PPP/PPPoEマルチ接続 2
ppp3	PPP/PPPoEマルチ接続 3
ppp4	PPP/PPPoEマルチ接続 4
ppp5	バックアップ回線
ppp6	アクセスサーバ(シリアル接続)
ppp7	アクセスサーバ(BRI接続)
ppp8	アクセスサーバ(BRI接続)
ipsec0	ppp0上のipsec
ipsec1	ppp2上のipsec
ipsec2	ppp3上のipsec
ipsec3	ppp4上のipsec
ipsec4	ppp5上のipsec
ipsec5	eth0上のipsec
ipsec6	eth1上のipsec
ipsec7	eth2上のipsec
gre<n>	gre (<n>は設定番号)
eth0.<n>	eth0上のVLANインタフェース (<n>はVLAN ID)
eth1.<n>	eth1上のVLANインタフェース
eth2.<n>	eth2上のVLANインタフェース
eth0:<n>	eth0上の仮想インタフェース (<n>は仮想IF番号)
eth1:<n>	eth1上の仮想インタフェース
eth2:<n>	eth2上の仮想インタフェース
br<n>	Bridgeインタフェース (<n>は設定番号)
dummy0	Dummy Interface

表左：インタフェース名
表右：実際の接続デバイス

付録 B

工場出荷設定一覧

工場出荷設定一覧

IPアドレス設定	IPアドレス/サブネットマスク値
Ether0ポート	192.168.0.254/255.255.255.0
Ether1ポート	192.168.1.254/255.255.255.0
Ether2ポート (XR-540のみ)	192.168.2.254/255.255.255.0
DHCPクライアント機能	無効 (Ethernet2は機能なし)
IPマスカレード機能	無効
ステートフルパケットインスペクション機能	無効
デフォルトゲートウェイ設定	設定なし
ダイヤルアップ接続	無効
DNSリレー/キャッシュ機能	無効
DHCPサーバ/リレー機能	有効
IPsec機能	無効
UPnP機能	無効
ダイナミックルーティング機能	無効
L2TPv3機能	無効
SYSLOG機能	有効
攻撃検出機能	無効
SNMPエージェント機能	無効
NTP機能	無効
VRRP機能	無効
アクセスサーバ機能	無効
スタティックルート設定	設定なし
ソースルーティング設定	設定なし
NAT機能	設定なし
パケットフィルタリング機能	NetBIOSからの漏洩を防止するフィルタ設定 (入力・転送フィルタ設定) 外部からのUPnPパケットを遮断する設定 (入力・転送フィルタ設定)
ブリッジフィルタ機能	設定なし
スケジュール機能(XR-540のみ)	設定なし
ネットワークイベント機能	無効
仮想インターフェース機能	設定なし
GRE機能	無効
QoS機能	無効
パケット分類機能	有効
Web 認証機能	無効
検疫フィルタ機能	無効
設定画面ログインID	admin
設定画面ログインパスワード	admin

付録 C

サポートについて

サポートについて

本製品に関するサポートは、ユーザ登録をされたお客様に限らせていただきます。必ずユーザ登録していただきますよう、お願いいたします。

サポートに関する技術的なお問い合わせやご質問は、下記へご連絡ください。

- ・サポートデスク
電話 0422-37-8926
受付時間 10:00 ~ 17:00 (土日祝祭日、および弊社の定める休日を除きます)
- ・FAX 0422-55-3373
- ・e-mail support@centurysys.co.jp
- ・ホームページ <http://www.centurysys.co.jp/>

故障と思われる場合は

製品の不良や故障と思われる場合でも、必ず事前に弊社までご連絡ください。事前のご連絡なしに弊社までご送付いただきましてもサポートをお受けすることはできません。

ご連絡をいただく前に

スムーズなユーザサポートをご提供するために、サポートデスクにご連絡いただく場合は以下の内容をお知らせいただきますよう、お願いいたします。

- ・ファームウェアのバージョンとMACアドレス
(バージョンの確認方法は「第38章 情報表示」をご覧ください)
- ・ネットワークの構成(図)
どのようなネットワークで運用されているかを、差し支えのない範囲でお知らせください。
- ・不具合の内容または、不具合の再現手順
何をしたときにどのような問題が発生するのか、できるだけ具体的にお知らせください。
- ・エラーメッセージ
エラーメッセージが表示されている場合は、できるだけ正確にお知らせください。
- ・本装置の設定内容、およびコンピュータのIP設定
- ・可能であれば、「設定のバックアップファイル」をお送りください。

サポート情報

弊社ホームページにて、製品の最新ファームウェア、マニュアル、製品情報を掲載しています。また製品のFAQも掲載しておりますので、是非ご覧ください。

XR-510 製品サポートページ <http://www.centurysys.co.jp/support/xr510c.html>

XR-540 製品サポートページ <http://www.centurysys.co.jp/support/xr540c.html>

製品の保証について

本製品の保証期間は、お買い上げ日より1年間です。保証期間をすぎたもの、保証書に販売店印のないもの(弊社より直接販売したものは除く)、また保証の範囲外の故障については有償修理となりますのでご了承ください。保証規定については、同梱の保証書をご覧ください。

XR-510/C XR-540/C ユーザーズガイド v3.5.0対応版

2007年12月版

発行 センチュリー・システムズ株式会社

Copyright (c) 2002-2007 Century Systems Co., Ltd. All rights reserved.
